

2024/25

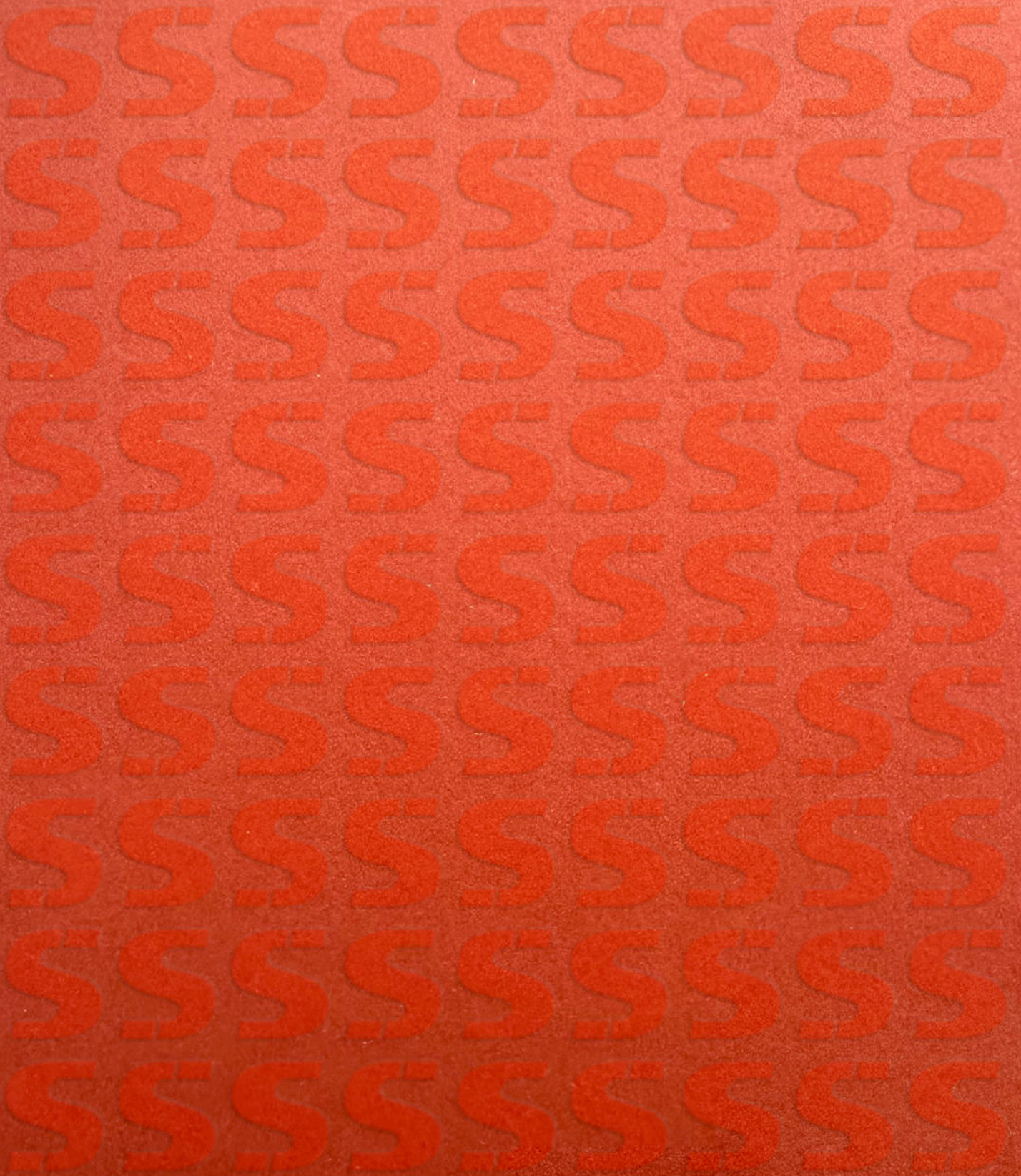

www.smarterlight.ro

Smarter[®]

2024/25



ISO 9001
Certificat Nr. 6501



www.smarterlight.ro

Smarter upholds its modern approach, catering to customers who are design-conscious, tuned to fresh trends and appreciate a broad spectrum of solutions. This strategy evolves while maintaining the affordability-to-quality balance, a feature that has always set Smarter brand lamps apart.

Smarter își menține abordarea sa modernă, adresându-se clienților atenți la design, aliniați la tendințele noi și care apreciază o gamă largă de soluții.

Această strategie evoluează păstrând în același timp echilibrul între accesibilitate și calitate, o trăsătură care a diferențiat întotdeauna lămpile mărcii Smarter.

Smarter mantiene il suo approccio moderno, rivolgendosi ai clienti attenti al design, aggiornati sulle nuove tendenze e che apprezzano una vasta gamma di soluzioni.

Questa strategia si evolve pur mantenendo l'equilibrio tra convenienza e qualità, una caratteristica che ha sempre distinto le lampade del marchio Smarter.

Smarter®

ALPHABETICAL INDEX

| | | | | | |
|--------------------|-----|------------------|-----|-------------------|-----|
| Accessories | 517 | CR 34 LED | 438 | Ledo | 394 |
| Ado | 38 | CR 35 LED | 439 | Lido | 370 |
| Aeris | 282 | CR 36 | 440 | Lokki | 492 |
| Agape | 238 | Crius | 326 | Luke | 170 |
| Alan | 448 | Crocket | 272 | Lumera | 364 |
| Amon | 402 | Croma | 174 | Marano | 474 |
| Aphrodite | 374 | Demy | 90 | Marker | 396 |
| Apollo | 352 | Dreamer | 350 | Matera | 512 |
| Arp | 120 | Edmond | 494 | Melton | 508 |
| Asti LED | 462 | Edmond | 494 | Memo | 336 |
| Astra | 184 | ELC 146 | 430 | Mesh | 134 |
| Astrid | 318 | ELC 229 | 431 | Mikura | 130 |
| Athena | 62 | ELC 307 | 432 | Modi | 244 |
| Atlantis | 168 | ELC 1101 | 407 | Moka | 144 |
| Atom | 58 | ELC 1101 | 445 | MT 115 LED | 420 |
| Aurum | 258 | ELC 3072 | 433 | MT 116 LED | 421 |
| Aves | 70 | Embo | 466 | MT 117 LED | 424 |
| Avignon | 514 | Essential | 214 | MT 118 LED | 424 |
| Axis | 252 | Fabiola | 376 | MT 119 LED | 425 |
| Blaze | 460 | Fizz | 400 | MT 120 LED | 425 |
| Boldy | 178 | Flint | 312 | MT 124 LED | 422 |
| Bonn | 472 | Fresno | 286 | MT 125 LED | 422 |
| Boom | 240 | Gianet | 150 | MT 126 LED | 423 |
| Bowling | 206 | Global | 234 | MT 127 LED | 423 |
| Bremen | 510 | Gossip | 262 | MT 128 LED | 418 |
| Brina | 192 | Haiku | 200 | MT 129 LED | 419 |
| Brow | 358 | Hansen | 308 | MT 137 LED | 404 |
| Bulk | 482 | Henk | 44 | MT 137 LED | 442 |
| Cage | 478 | Herald | 36 | MT 138 LED | 405 |
| Cameo | 324 | Intersia | 122 | MT 138 LED | 443 |
| Cargo | 468 | Jolie | 108 | MT 142 LED | 426 |
| Carver | 34 | Kato | 270 | MT 143 LED | 416 |
| Caster | 342 | Keen | 140 | MT 144 LED | 417 |
| Castle | 54 | Kermit | 316 | MT 145 LED | 416 |
| Centrix | 124 | Kilt | 266 | MT 146 LED | 412 |
| Closer | 148 | Knob | 340 | MT 147 LED | 410 |
| Combi | 92 | Koa | 271 | MT 148 LED | 411 |
| CR 27 | 441 | Lampu | 264 | MT 149 LED | 413 |
| | | Latium | 40 | | |

2024/25

| | | | | | |
|------------------|-----|-------------------|-----|---------------|-----|
| Mundi | 228 | Scan | 470 | Vigo | 480 |
| Naku | 72 | Scott | 502 | Vince | 454 |
| Nella | 348 | Scudo | 463 | Volley | 220 |
| Neptune | 390 | Seibi | 142 | Vortex | 476 |
| Nexus | 126 | Selfie | 398 | Ward | 322 |
| Niva | 202 | Sevilla | 498 | Warp | 458 |
| Noa | 254 | Sfera | 486 | Wave | 136 |
| Oaker | 288 | Shadow | 366 | Webb | 256 |
| Oma | 116 | Sidra | 362 | Yuno | 132 |
| Optic | 346 | Sintesi | 112 | Zodiac | 196 |
| Paddy | 344 | Sintra | 46 | | |
| Panel | 146 | Sketch | 274 | | |
| PC 01 | 268 | Slash | 82 | | |
| Peg | 360 | Sonny | 450 | | |
| Pepas | 138 | Spinner | 380 | | |
| Perimetro | 98 | ST 205 LED | 436 | | |
| Pierce | 224 | ST 206 LED | 437 | | |
| Pit | 490 | Steam | 392 | | |
| Pooh | 292 | Stem | 280 | | |
| PT 01 | 428 | Stratos | 330 | | |
| PT 02 | 428 | Taboo | 66 | | |
| PT 03 | 429 | Taffi | 298 | | |
| PT 05 | 434 | Tanner | 186 | | |
| PT 06 | 435 | Tara | 78 | | |
| PT 07 | 406 | Tatami | 102 | | |
| PT 07 | 444 | Tim | 491 | | |
| PT 08 | 414 | Timber | 300 | | |
| PT 09 | 415 | Tirol | 504 | | |
| Punkt | 74 | Tok | 456 | | |
| Quant | 96 | Toll | 236 | | |
| Reef | 356 | Trellis | 276 | | |
| Ritmo | 118 | Tresor | 158 | | |
| Rondo | 354 | Tube | 368 | | |
| Rotis | 306 | Urania | 464 | | |
| Row | 388 | Valdis | 50 | | |
| Sair | 106 | Ventura | 154 | | |
| Sami | 86 | Verena | 338 | | |
| Saville | 230 | Verner | 384 | | |



CHAPTER INDEX

| | |
|-----|----------------------------|
| 33 | INDOOR |
| 387 | BATHROOM |
| 409 | RECESSED DOWNLIGHTS |
| 447 | OUTDOOR |
| 517 | ACCESSORIES |

INDOOR

SUSPENSIONS INDEX

SUSPENSII/SOSPENSIONI



Aeris 282



Agape 238



Aphrodite 374



Astra 184



Astrid 318

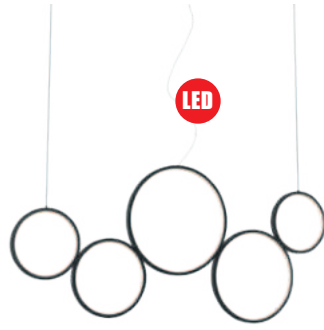

Athena 62



Atlantis 168



Atom 58



Aurum 258



Aves 70



Axis 252



Boldy 178



Boom 240



Bowling 206



Brina 192



Castle 54



Crius 326



Crocket 272



Croma 174



Essential 214



Fabiola 376



Flint 312



NEW

Fresno 286



LED **NEW**

Gianet 150



Global 234



Gossip 262



Haiku 200



Hansen 308



NEW
LED

Henk 44



Kilt 266



Lampu 264



LED

Latium 40

INDOOR

SUSPENSIONS INDEX

SUSPENSII/SOSPENSIONI



Lido 370



Luke 170



Modi 244



Naku 72



Niva 202



Oaker 288



Pierce 224



Pooh 292



Punkt 74



Rotis 306



Saville 230



Sintra 46



Sketch 274



Spinner 380



Stem 280



Taboo 66



Taffi 298



Tanner 186



Timber 300



Toll 236



Trellis 276



Tresor 158



Valdis 50



Ventura 154



Verner 384



Volley 220



Zodiac 196



Henk 44

INDOOR

CEILING LAMPS INDEX

PLAFONIERE/PLAFONIERE



LED

Apollo 352



NEW

LED

Arp 120



NEW

Astra 184

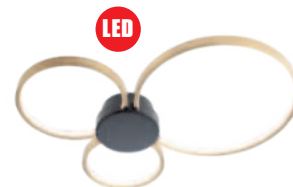

LED

Atom 58



Axis 252



Boldy 178



Bowling 206



Cameo 324



LED

Caster 342



LED

Centrix 124



LED

Combi 92



Crius 326



Crocket 272



Croma 174



LED

NEW

Demy 90



LED

Dreamer 350



Essential 214



Flint 312



Haiku 200



Hansen 308

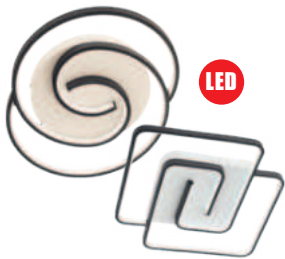

Intersia 122



Jolie 108



Kato 270



Knob 340



Koa 271



Memo 336

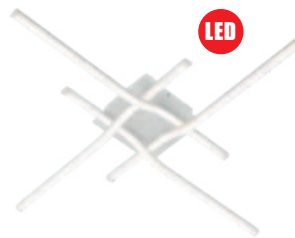

Mesh 134



Mikura 130



Modi 244



Mundi 228



Nella 348



Nexus 126

INDOOR

CEILING LAMPS INDEX

PLAFONIERE/PLAFONIERE



Noa 254



Oaker 288



Oma 116



Optic 346



Paddy 344



PC01 268

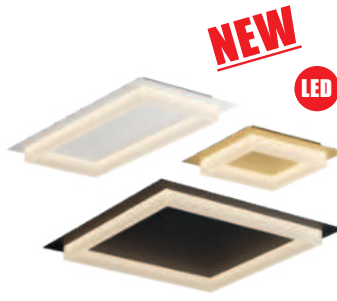

Perimetro 98



Pooh 292



Punkt 74



Quant 96



Ritmo 118



Rondo 354



Rotis 306



Sair 106

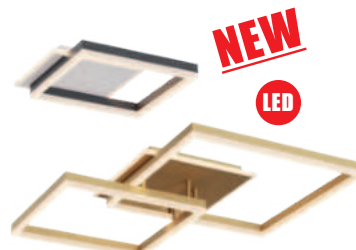

Sami 86



Sintesi 112



Sintra 46



Slash 82



Stratos 330



Taffi 298



Tara 78

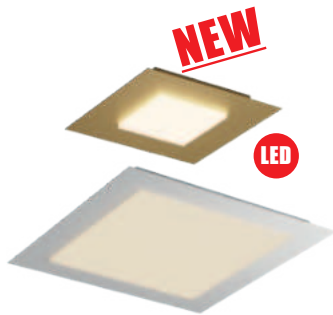

Tatami 102



Timber 300



Trellis 276



Verena 338



Ward 322



Webb 256



Yuno 132



Zodiac 196



Modi 244

INDOOR

WALL LAMPS INDEX

APLICE/APPLIQUE



Aeris 282



Aphrodite 374



Astrid 318



Atom 58



Aurum 258



Axis 252



Boldy 178



Bowling 206



Brow 358



Cameo 324



Closer 148



Crius 326



Croma 174



Dreamer 350



Essential 214



Fabiola 376



Flint 312



NEW

Fresno 286



LED

NEW

Gianet 150



Haiku 200



Hansen 308



NEW

LED

Keen 140



Lido 370



NEW

Modi 244



LED

Moka 144



Mundi 228



LED

Nexus 126



NEW

Oaker 288



LED

Panel 146



Peg 360



LED

Pepas 138



Pierce 224

INDOOR

WALL LAMPS INDEX

APLICE/APPLIQUE



Pooh 292



Punkt 74



Reef 356



Rondo 354



Rotis 306



Saville 230



Seibi 142



Sidra 362



Sintra 46



Sketch 274



Spinner 380



Stratos 330



Taboo 66



Taffi 298



Timber 300



Trellis 276



Verner 384



Volley 220



Ward 322



Wave 136



Yuno 132

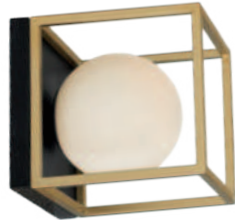

Zodiac 196

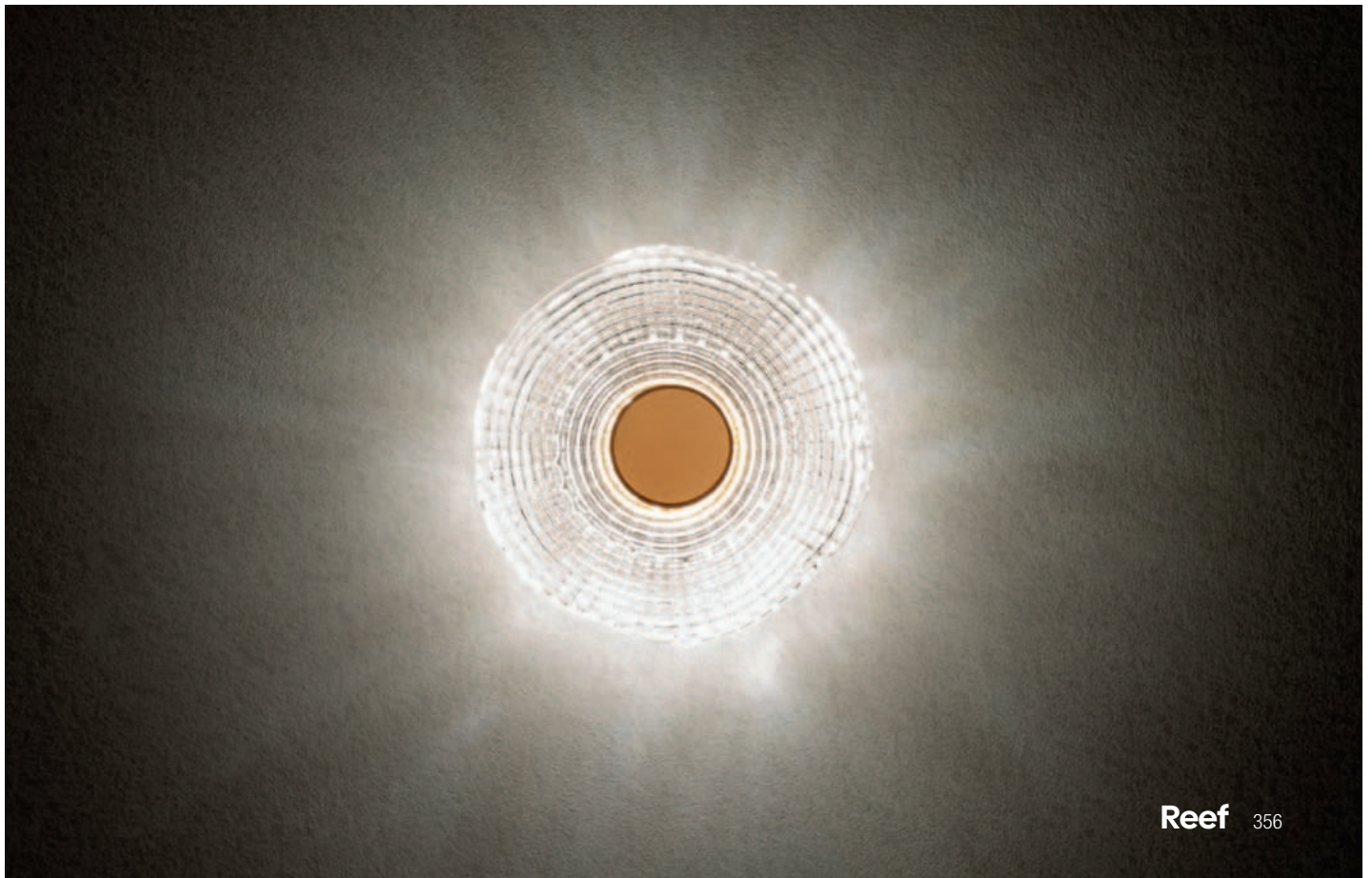

Reef 356



Ado 38



Astrid 318



Aurum 258



Boldy 178



Fabiola 376



Kermit 316



Latium 40



Lumera 364



Pooh 292



Shadow 366



Sintra 46



Tube 368



Zodiac 196



Lumera 364

INDOOR

FLOOR LAMPS INDEX

LAMPADARE / PIANTANE



Ado 38



Astrid 318



Aurum 258



Boldy 178

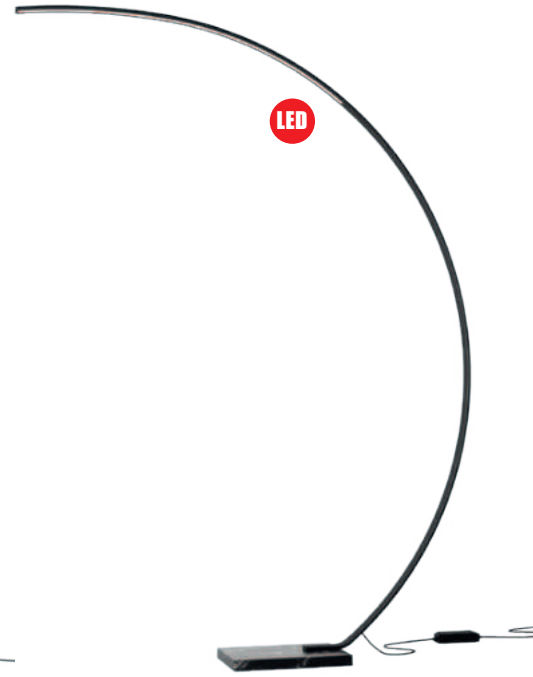

Carver 34



Fabiola 376



Herald 36



Kermit 316



Latium 40



Oaker 288



Pooh 292

BATHROOM

WALL/CEILING LAMPS INDEX

APLICE/PLAFONIERE APPLIQUE/PLAFONIERE



Amon 402



Fizz 400



Ledo 394



Marker 396



Neptune 390



Row 388



Selfie 398



Steam 392

23

BATHROOM

RECESSED DOWNLIGHTS INDEX

SPOTURI ÎNC TE/INCASSI A SOFFITTO



ELC 1101 407



MT 137 LED 404



MT 138 LED 405



PT07 406

INDOOR

RECESSED DOWNLIGHTS INDEX

SPOTURI ÎNCASTRATE/INCASSI A SOFFITTO



CR 27 441



CR 34 LED 438



CR 35 LED 439



CR 36 440



ELC 146 430



ELC 229 431



ELC 307 432



ELC 1101 445



ELC 3072 433



MT 115 LED 420



MT 116 LED 421



MT 117 LED 424



MT 118 LED 424



MT 119 LED 425



MT 120 LED 425



MT 124 LED 422



MT 125 LED 422



MT 126 LED 423



MT 127 LED 423



MT 128 LED 418

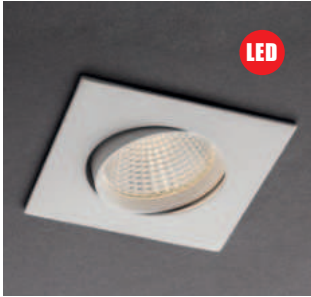

MT 129 LED 419



MT 137 LED 442



MT 138 LED 443



MT 142 LED 426



MT 143 LED 416



MT 144 LED 417



MT 145 LED 416



MT 146 LED 412



MT 147 LED 410



MT 148 LED 411



MT 149 LED 413



PTO1/2/3 428/428/429



PT 05 434



PT 06 435



PT 07 444



PT 08 414



PT 09 415



ST 205 LED 436



ST 206 LED 437

OUTDOOR

SUSPENSIONS INDEX

SUSPENSII PENTRU EXTERIOR/SOSPENSIONI PER ESTERNI



Avignon 514



Bremen 510



Edmond 494



Matera 512



Melton 508



Scott 502



Sevilla 498



Tirol 504



Edmond 494



NEW

Bulk 482



Cargo 468



Sfera 486



Tirol 504



Urania 464



Vigo 480

OUTDOOR

WALL LAMPS INDEX

APLICE PENTRU EXTERIOR/APPLIQUE PER ESTERNI



Alan 448



Asti LED 462



Avignon 514



Blaze 460



Bonn 472



Bremen 510



Bulk 482



Cage 478



Cargo 468



Edmond 494



Embo 466



Marano 474



Matera 512



Melton 508



Scan 470



Scott 502



LED

Scudo 463



Sevilla 498



Sfera 486

NEW



LED

Sonny 450



Tirol 504



LED

Tok 456



LED

Vince 454



Vortex 476



LED

Warp 458



Bulk 482

OUTDOOR

POLES INDEX

STĂLPI PENTRU EXTERIOR/PALI PER ESTERNI



Bremen 510



Bulk 482



Embo 466



Edmond 494



Matera 512



Melton 508



Scott 502



Sevilla 498



Sfera 486



Tirol 504



Embo 466

OUTDOOR

PROJECTORS INDEX

PROIETTOARE PENTRU EXTERIOR/PROIETTORI PER ESTERNI



Pit 490



Tim 491

OUTDOOR

RECESSED LAMPS INDEX

SPOTURI ÎNCASTRATE PENTRU EXTERIOR/INCASSI PER ESTERNI



Lokki 493



Lokki 492



INDOOR

| | | | | | |
|------------------|-----|------------------|-----|----------------|-----|
| Ado | 38 | Henk | 44 | Ritmo | 118 |
| Aeris | 282 | Herald | 36 | Rondo | 354 |
| Agape | 238 | Intersia | 122 | Rotis | 306 |
| Aphrodite | 374 | Jolie | 108 | Sair | 106 |
| Apollo | 352 | Kato | 270 | Sami | 86 |
| Arp | 120 | Keen | 140 | Saville | 230 |
| Astra | 184 | Kermit | 316 | Seibi | 142 |
| Astrid | 318 | Kilt | 266 | Shadow | 366 |
| Athena | 62 | Knob | 340 | Sidra | 362 |
| Atlantis | 168 | Koa | 271 | Sintesi | 112 |
| Atom | 58 | Lampu | 264 | Sintra | 46 |
| Aurum | 258 | Latium | 40 | Sketch | 274 |
| Aves | 70 | Lido | 370 | Slash | 82 |
| Axis | 252 | Luke | 170 | Spinner | 380 |
| Boldy | 178 | Lumera | 364 | Stem | 280 |
| Boom | 240 | Memo | 336 | Stratos | 330 |
| Bowling | 206 | Mesh | 134 | Taboo | 66 |
| Brina | 192 | Mikura | 130 | Taffi | 298 |
| Brow | 358 | Modi | 244 | Tanner | 186 |
| Cameo | 324 | Moka | 144 | Tara | 78 |
| Carver | 34 | Mundi | 228 | Tatami | 102 |
| Caster | 342 | Naku | 72 | Timber | 300 |
| Castle | 54 | Nella | 348 | Toll | 236 |
| Centrix | 124 | Nexus | 126 | Trellis | 276 |
| Closer | 148 | Niva | 202 | Tresor | 158 |
| Combi | 92 | Noa | 254 | Tube | 368 |
| Crius | 326 | Oaker | 288 | Valdis | 50 |
| Crocket | 272 | Oma | 116 | Ventura | 154 |
| Croma | 174 | Optic | 346 | Verena | 338 |
| Demy | 90 | Paddy | 344 | Verner | 384 |
| Dreamer | 350 | Panel | 146 | Volley | 220 |
| Essential | 214 | PC O1 | 268 | Ward | 322 |
| Fabiola | 376 | Peg | 360 | Wave | 136 |
| Flint | 312 | Pepas | 138 | Webb | 256 |
| Fresno | 286 | Perimetro | 98 | Yuno | 132 |
| Gianet | 150 | Pierce | 224 | Zodiac | 196 |
| Global | 234 | Pooh | 292 | | |
| Gossip | 262 | Punkt | 74 | | |
| Haiku | 200 | Quant | 96 | | |
| Hansen | 308 | Reef | 356 | | |

Info

Floor lamps for indoor equipped with SMD LEDs, aluminum structure painted in sand white with white marble base or sand black with black marble base, opal polycarbonate diffuser.

Lampadare pentru interior echipate cu LED-uri SMD, structură din aluminiu vopsită alb mat cu bază din marmură albă sau negru mat cu bază din marmură neagră, dispersor din policarbonat opal.

Piantane per interni equipaggiate con LED SMD, struttura in alluminio verniciato bianco opaco con base in marmo bianco o nero opaco con base in marmo nero, diffusore in policarbonato opale.

Торшеры для внутреннего освещения, оснащенные светодиодами SMD, с алюминиевой структурой, окрашенной в матово-белый цвет с основанием из белого мрамора или в матово-черный цвет с основанием из черного мрамора, и рассеивателем из опалового поликарбоната.

Beltéri álló lámpák, SMD LED-el szerelve, elektrosztatikus mezőben festett alumínium szerkezet, matt fehér fehér márvány talpal vagy matt fekete fekete márvány talpal, opál polikarbonát diszperzór.

Подови лампи за интериор, оборудвани с LED-ове SMD, алуминиева структура, боядисана в матово бяло с бяла мраморна основа или матово черно с черна мраморна основа, опален поликарбонатен дифузер.

Stojanové svietidlá do interiéru vybavené SMD LED diódami, hliníková konštrukcia lakovaná pieskovo bielou s bielym mramorovým podstavcom alebo pieskovo čiernou s čiernym mramorovým podstavcom, opálový polykarbonátový difúzor.

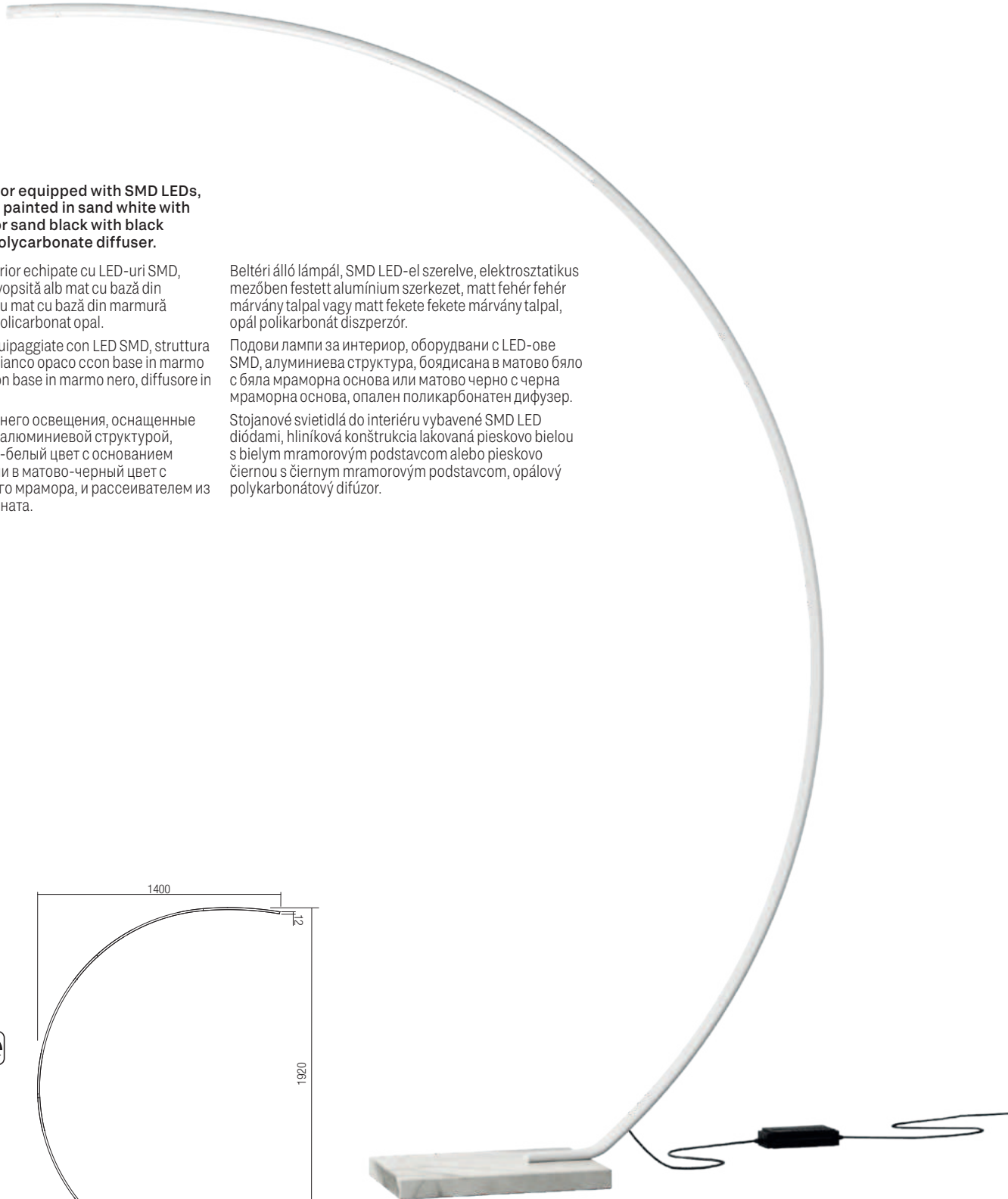

01-3216 Sand White
01-3217 Sand Black

SMD LED · 16W
 3000K · CRI 80
 LED flux: 1600 lm
 Luminaire flux:
 01-3216: 1000 lm
 01-3217: 750 lm

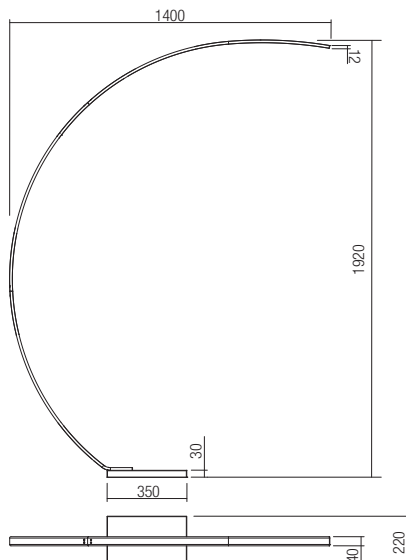



Info

Floor lamps for indoor with adjustable arms, equipped with SMD LEDs, with the possibility of selecting the color temperature of the light and dimming in 3 steps.

Metal and aluminum structure electrostatically painted in sand white, matt gold or sand black, opal silicone diffusers.

Lampadare pentru interior, cu brațe orientabile, echipate cu led-uri SMD, cu posibilitatea de a selecționa temperatura de culoare a luminii și dimare în 3 trepte. Structură din metal și aluminiu vopsită în câmp electrostatic alb mat, auriu mat sau negru mat, dispersoare din silicon opal.

Piantane per interni con bracci orientabili, dotate di LED SMD, con possibilità di selezionare la temperatura colore della luce e dimmerazione in 3 step. Struttura in metallo e alluminio verniciato a polveri in bianco opaco, oro opaco o nero opaco, diffusori in silicone opalino.

Торшеры для внутреннего освещения с ориентируемыми руками, оснащенные светодиодами SMD, с возможностью выбора цветовой температуры света и регулировки яркости в 3 уровня. Металлическая и алюминиевая структура, окрашенная в электростатическом поле в матово-белый, матово-золотистый или матово-черный цвета, рассеиватели из опалового силикона.

Beltéri, SMD LED-es állólámpák, állítható karokkal, fény színhőmérséklet és 3 szintes fényerő beállítással. Matt fehér, fekete vagy aranyszínűre porfestett fém és alumínium szerkezet, opál szilikon árnyékoló.

Подова лампа, с регулируемыми рамена, оборудвана с LED-ове SMD, с възможност за избор на цветова температура на светлината и димиране в 3 степени, метална и алуминиева структура боядисана в електростатично поле в матово бяло, матово златисто или матово черно, опалови силиконови дифузери.

Stojanové svietidlá do interiéru s nastaviteľnými ramenami, vybavené SMD LED, s možnosťou voľby teploty farby svetla a stmievania v 3 krokoch. Kovová a hliníková konštrukcia elektrostaticky lakovaná pieskovo biela, matná zlatá alebo pieskovo čierna, opálové silikónové difúzory.

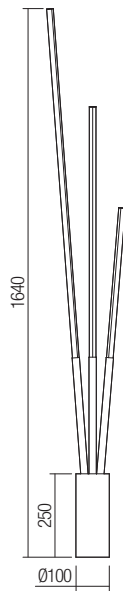

01-3976 Sand White

01-3977 Matt Gold

01-3978 Sand Black

SMD LED · 36W · CCT 3000K/4000K · CRI 90

LED flux: 4480 lm/4512 lm

Luminaire flux: 2256 lm/2280 lm





Info

Light fixtures for indoor equipped with SMD LEDs, aluminum structure painted in sand white with white marble base, matt gold with black marble base or sand black with black marble base. Opal polycarbonate diffuser.



Corpuri de iluminat pentru interior echipate cu LED-uri SMD, structură din aluminiu vopsită alb mat și bază din marmură albă, auriu mat și bază de marmură neagră sau negru mat și bază de marmură neagră. Dispersor din polycarbonat opal.

Apparecchi per interni equipaggiati con LED SMD, struttura in alluminio verniciato bianco opaco con base in marmo bianco, oro opaco con base in marmo nero o nero opaco con base in marmo nero. Diffusore in polycarbonato opale.

Светильники для интерьера, оснащенные светодиодами SMD, алюминиевая структура, покрашенная в матовый белый цвет и основа из белого мрамора, в матовый золотистый цвет и основа из чёрного мрамора или в матовый чёрный цвет и основа из чёрного мрамора. Рассеиватель из опалового поликарбоната.

Beltéri lámpa testek, SMD LED-el szerelve, matt fehér alumínium szerkezet, fehér márvány talpal vagy matt arany, matt fekete szerkezet fekete márvány talpal, opál polikarbonát diszperzór.

Вътрешни осветителни тела, оборудвани със SMD светодиоди, алуминиева структура боядисана в матово бяло, матово златисто и черна мраморна основа или матово черно и черна мраморна основа, дифузьор от опалов поликарбонат.

Дифузьор от опалов поликарбонат.

Interiérové svietidlá vybavené SMD LED diódami, hliníková konštrukcia lakovaná pieskovo biela s bielym mramorovým podstavcom, matne zlatá s čiernym mramorovým podstavcom alebo pieskovo čierna s čiernym mramorovým podstavcom. Opálový polykarbonátový difúzor.



01-3058 Sand White
01-3059 Matt Gold
01-3060 Sand Black

SMD LED · 12W
 3000K · CRI 80
 LED flux: 1150 lm
 Luminaire flux:
 01-3058: 700 lm
 01-3059: 650 lm
 01-3060: 500 lm

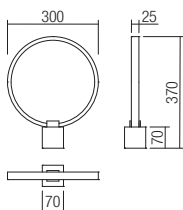

01-3061 Sand White
01-3062 Matt Gold
01-3063 Sand Black

SMD LED · 24W
 3000K · CRI 80
 LED flux: 2250 lm
 Luminaire flux:
 01-3061: 1200 lm
 01-3062: 950 lm
 01-3063: 850 lm





Info

Light fixtures for interior equipped with SMD LEDs, metal structure finished in brass or painted in sand black, opal acrylic diffuser.

Corpuri pentru interior echipate cu LED-uri SMD, structură din metal finisat alamă sau vopsit negru mat, dispersor din acril opal.

Apparecchi per interni equipaggiati con LED SMD, struttura in metallo finitura ottone o verniciato nero opaco, diffusore in acrilico opale.

Серия светильников для внутреннего освещения, оснащенных светодиодами SMD, с металлической структурой, окрашенной в матово-черный цвет или с отделкой под латунь, и рассеивателем из выдувного опалового акрила.

Beltéri világító testek, SMD LED-el szerelve, fém szerkezet, réz vagy matt fekete, opál akril diszperzór.

Серия осветительных тел для интерьера, оборудованы с LED-овыми SMD, металлическая структура с латунным покрытием или окраской в матово-черный цвет, диффузор из матового акрила.

Svietidlá do interiéru vybavené SMD LED diódami, kovová konštrukcia s mosadznou povrchovou úpravou alebo v pieskovej čiernej farbe, opálový akrylátový difúzor.



01-3187 Brass
01-3188 Sand Black

SMD LED · 20W
 3000K · CRI 80
 LED flux: 2400 lm
 Luminaire flux: 1420 lm

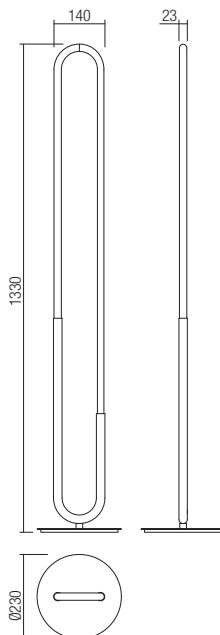





42

01-3183 Brass
01-3184 Sand Black

SMD LED · 9W
 3000K · CRI 80
 LED flux: 1100 lm
 Luminaire flux: 630 lm

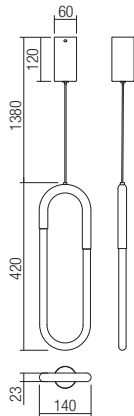

01-3185 Brass
01-3186 Sand Black

SMD LED · 9W
 3000K · CRI 80
 LED flux: 1300 lm
 Luminaire flux: 770 lm

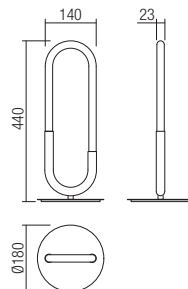



MORRIS
100 CONTEMPORARY HOUSES
SAARINEN

Info

Suspensions for interior equipped with SMD LEDs, metal structure painted in matt gold or sand black, flexible opal white silicone diffuser with round section.

Suspensii pentru interior echipate cu LED-uri SMD, structură din metal vopsită auriu mat sau negu mat, dispersor flexibil din silicon alb opal cu secțiune rotundă.

Sospensioni per interni equipaggiate con LED SMD, struttura in metallo verniciato oro opaco o nero opaco, diffusore flessibile in silicone bianco opalino a sezione tonda.

Подвесные светильники для внутреннего освещения, оснащенные светодиодами SMD, с металлической структурой, окрашенной в матово-золотистый или матово-черный цвета, и гибким рассеивателем из белого опалового силикона с круглым сечением.

SMD LED-es beltéri, fém szerkezetű matt arany vagy matt feketére festett, rugalmas opálfehér, kerek szilikon diffúzorral ellátott függőlámpák.

Окачени осветителни тела за интериор, оборудвани с LED-ове SMD, структура от метал боядисана в матово златисто или матово черно, подвижен опалов бял силиконов дифузер с кръгла секция.

Závesné interiérové svietidlá vybavené SMD LED diódami, kovová konštrukcia lakovaná v matnej zlatej alebo pieskovej čiernej farbe, flexibilný opálovo biely silikónový difúzor s okrúhlu časťou.

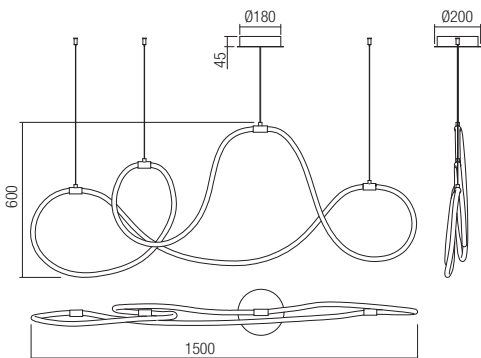

01-3556 Matt Gold

01-3557 Sand Black

SMD LED · 54W · 3000K · CRI 80

LED flux: 5940 lm

Luminaire flux: 2700 lm

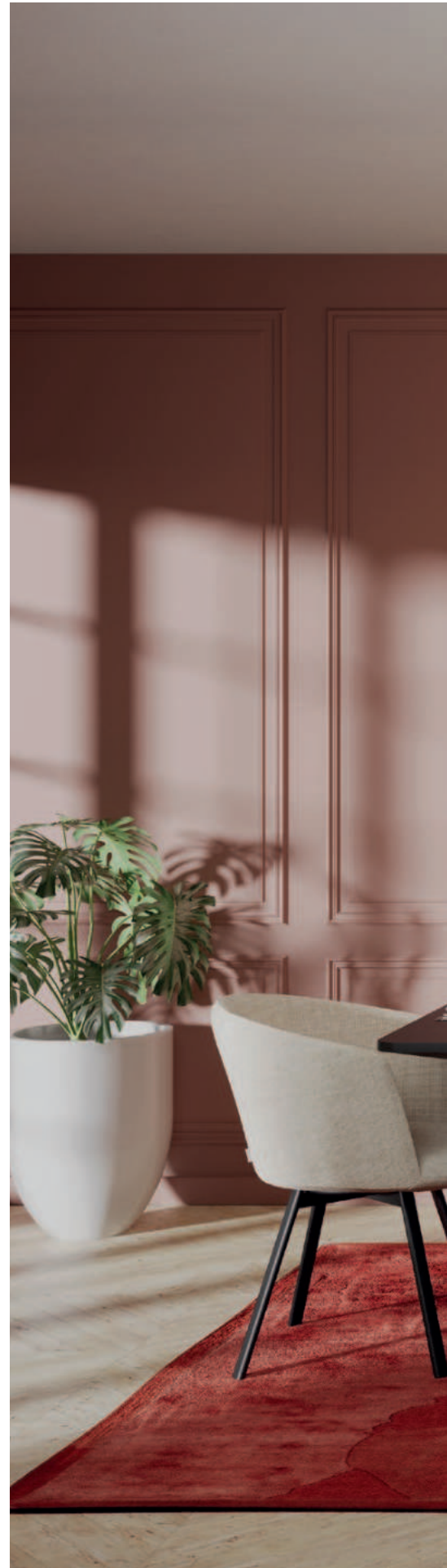



Info

Light fixtures for interior equipped with SMD LEDs, structure in aluminum and metal electrostatically painted in matt white, diffusers of opal white silicone.

Corpuri de iluminat pentru interior echipate cu LED-uri SMD, structură din aluminiu și metal vopsit în câmp electrostatic alb mat, dispersoare din silicon alb opal.

Serie di apparecchi per interni equipaggiati con SMD LED, struttura in alluminio e metallo verniciata a polveri bianco opaco, diffusori in silicone opalino bianco.

Светильники для интерьера, оснащенные светодиодами SMD, структура из алюминия и металла, окрашена в электростатическом поле в матовый белый цвет, рассеиватели из опалового силикона белого цвета.

Beltéri lámpatestek, SMD LED-el szerelve, elektrosztatikus mezőben matt fehérre festett fém szerkezet, opál szilikon diszperzór.

Осветителни тела за интериор, разполагат със SMD светодиоди, структура от алуминий и метал боядисана в электростатично поле в цвят матово бяло, дифузери от бяло опалов силикон.

Svietidlá do interiéru vybavené LED diódami SMD, štruktúra z hliníka a kovu elektrostatičky lakovaná matnou bielou, difúzory z opálovo bieleho silikónu.

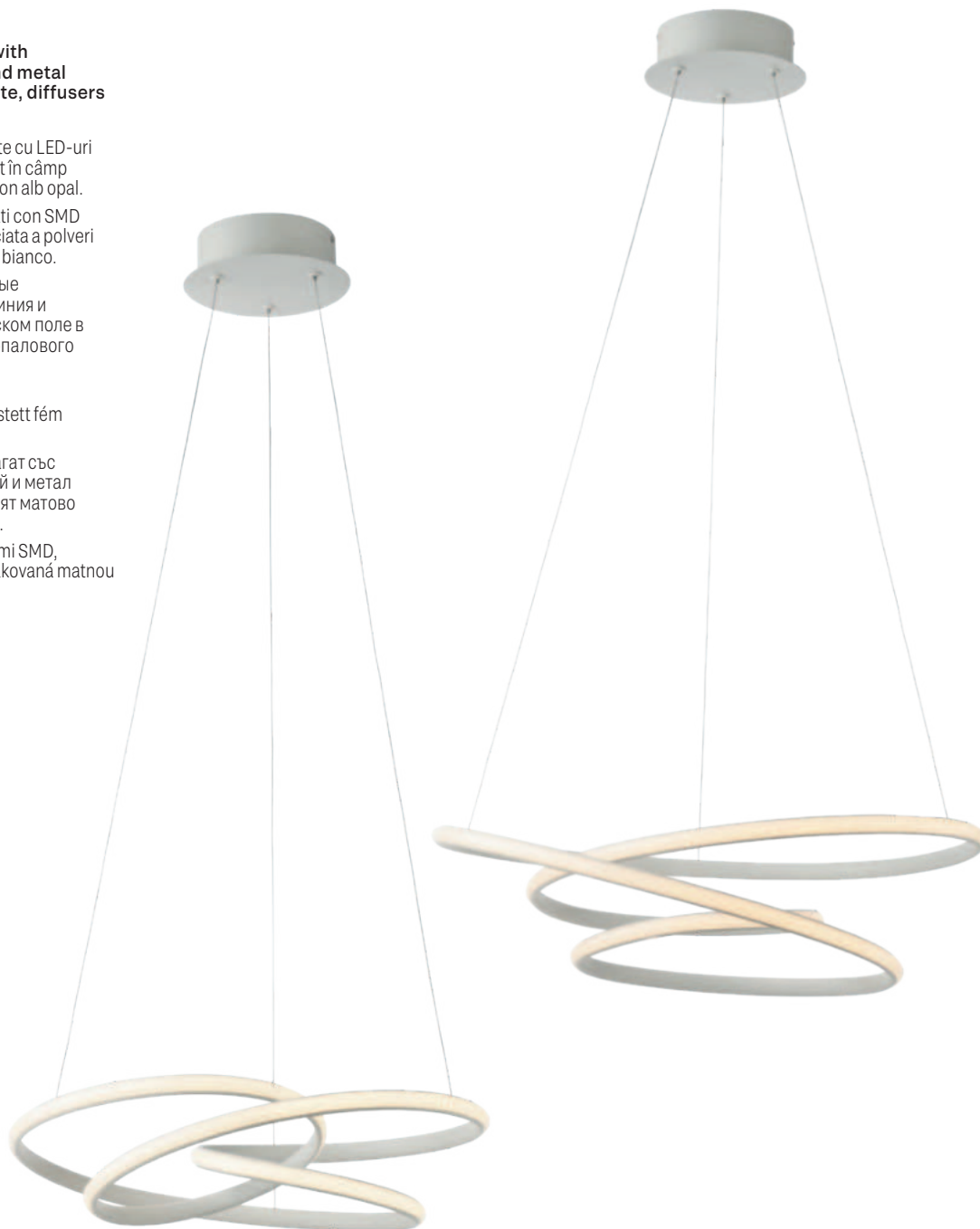

01-2190

SMD LED · 41W · 3000K · CRI 82
LED flux: 4668 lm
Luminaire flux: 2826 lm

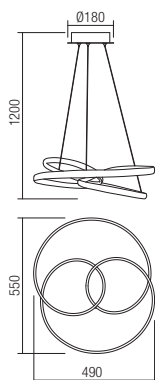
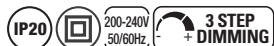

01-2191

SMD LED · 57W · 3000K · CRI 82
LED flux: 7069 lm
Luminaire flux: 3826 lm

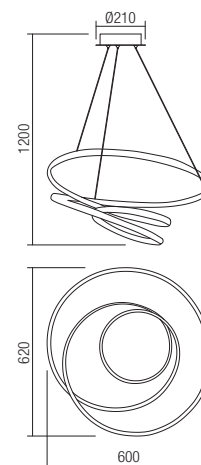
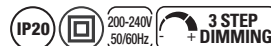





48



01-2188

SMD LED · 12W · 3000K · CRI 82
LED flux: 1316 lm
Luminaire flux: 708 lm

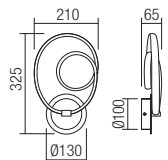

01-2189

SMD LED · 41W · 3000K · CRI 82
LED flux: 4654 lm
Luminaire flux: 2812 lm

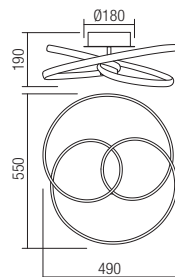

01-1479

SMD LED · 12W · 3000K · CRI 82
LED flux: 1293 lm
Luminaire flux: 705 lm

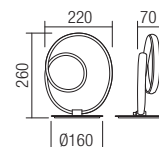



INDOOR

Info

Suspensions for interior equipped with SMD LEDs, with the possibility of selecting the color temperature of the light, metal and aluminum structure painted in sand white, matt gold or sand black, opal white silicone diffusers.

Suspensii pentru interior echipate cu LED-uri SMD, cu posibilitate de selectare a temperaturii de culoare a luminii, structură din metal și aluminiu vopsit alb mat, aur mat sau negru mat, dispersoare din silicon alb opal.

Sospensione per interni dotate di LED SMD, con possibilità di selezionare la temperatura di colore della luce, struttura in metallo e alluminio verniciato bianco opaco, oro opaco o nero opaco, diffusori in silicone bianco opale.

Подвесные светильники для внутреннего освещения, оснащенные светодиодами SMD, с возможностью изменения цветовой температуры света, металлической и алюминиевой структурой, окрашенной в матово-белый, матово-золотистый или матово-черный цвета, и рассеивателями из белого опалового силикона.

Beltéri, SMD LED-es függőlámpák, fény színhőmérséklet beállítással, matt fehérre, matt aranyra vagy matt feketére festett fém és alumínium szerkezet, fehér opál szilikon diffúzorral.

Окачени осветителни тела за интериор, оборудвани с LED-ове SMD, с възможност за избор на цветова температура на светлината, структура от метал и алуминий, боядисана в матово бяло, матово златисто или матово черно, дифузери от бял опалов силикон.

Závesné interiérové svietidlá vybavené SMD LED diódami, s možnosťou voľby teploty farby svetla, kovová a hliníková konštrukcia lakovaná pieskovo biela, matná zlatá alebo pieskovo čierna, opálovo biele silikónové difúzory.

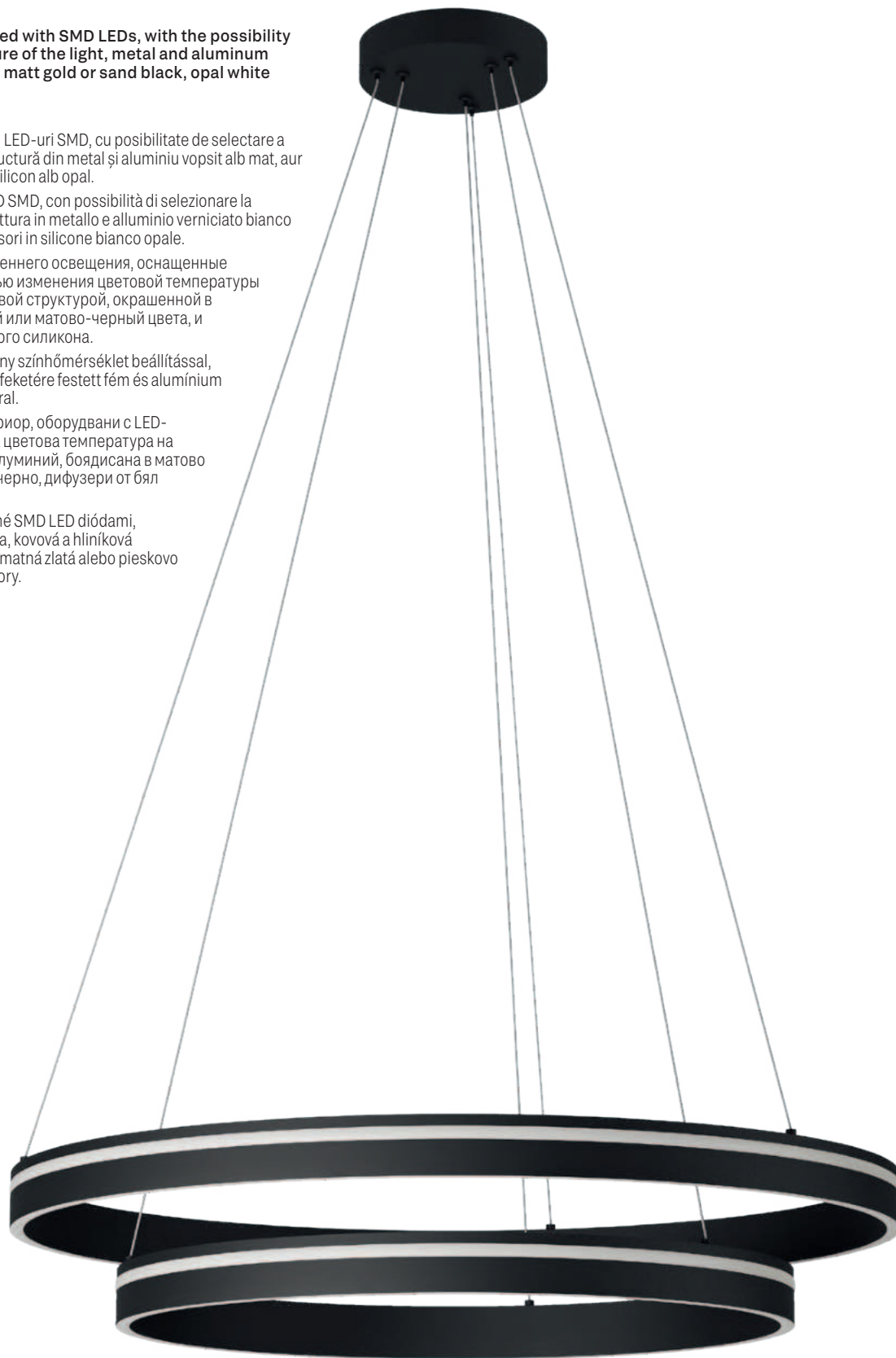



52

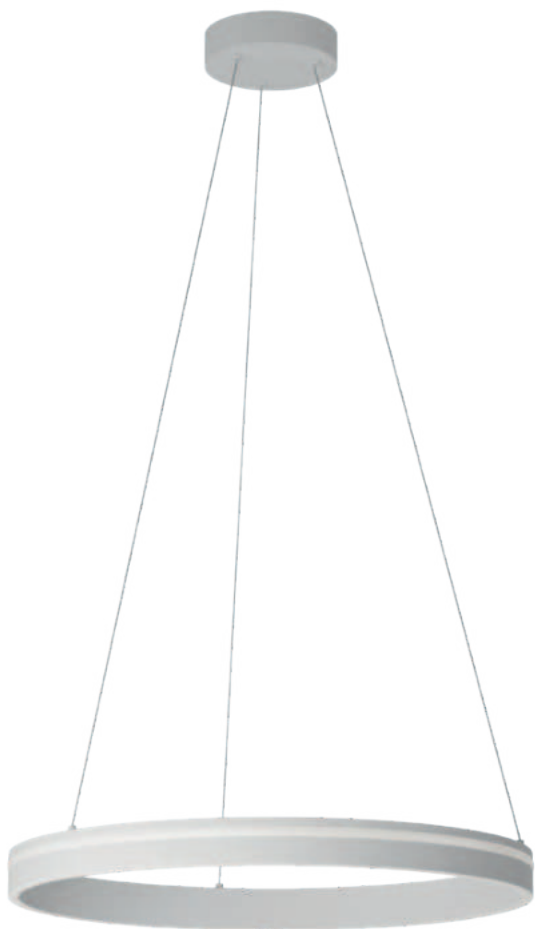

01-3774 Sand White

01-3775 Matt Gold

01-3776 Sand Black

SMD LED · 38W · CCT 3000K/4000K · CRI 80

LED flux: 4444 lm

Luminaire flux: white 2109 lm/gold 2030 lm/black 1956 lm

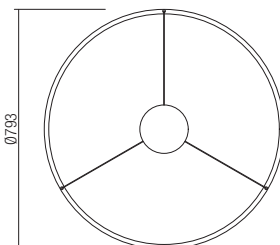
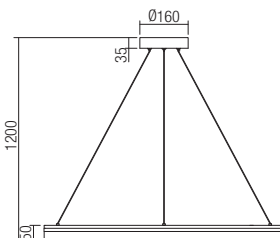
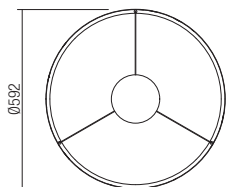
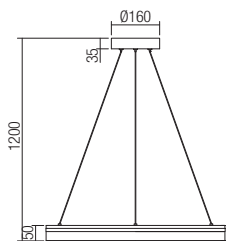

01-3780 Sand White

01-3781 Matt Gold

01-3782 Sand Black

SMD LED · 57W · CCT 3000K/4000K · CRI 80

LED flux: 6917 lm

Luminaire flux: white 3107 lm/gold 2895 lm/black 2610 lm



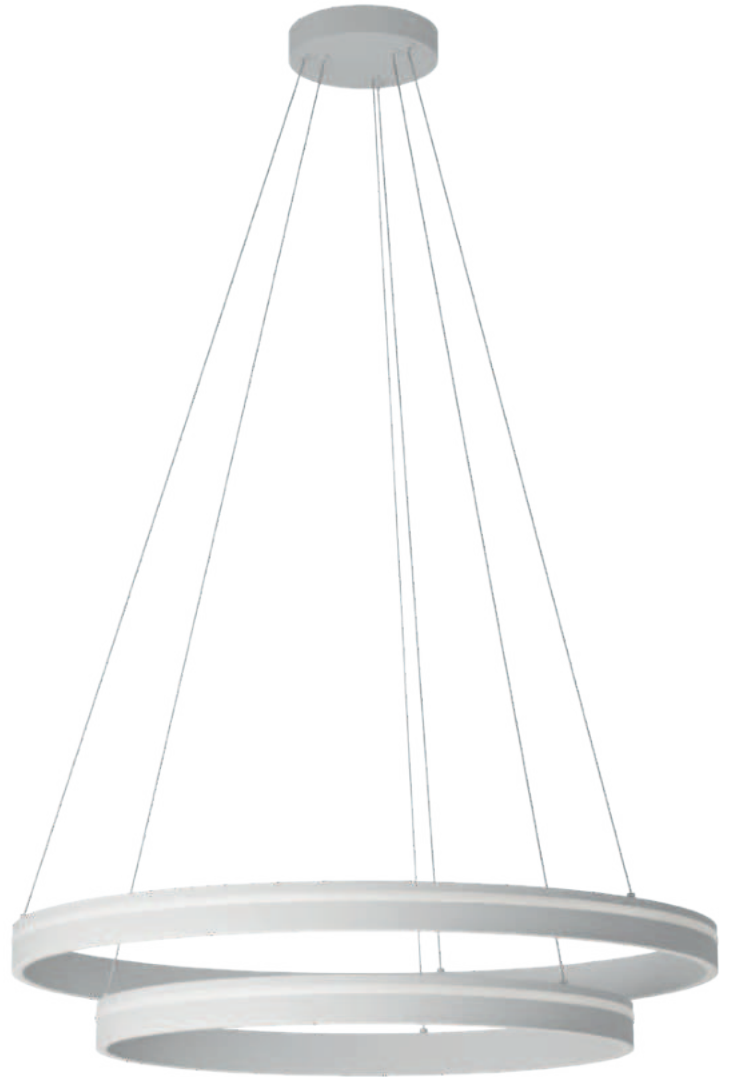
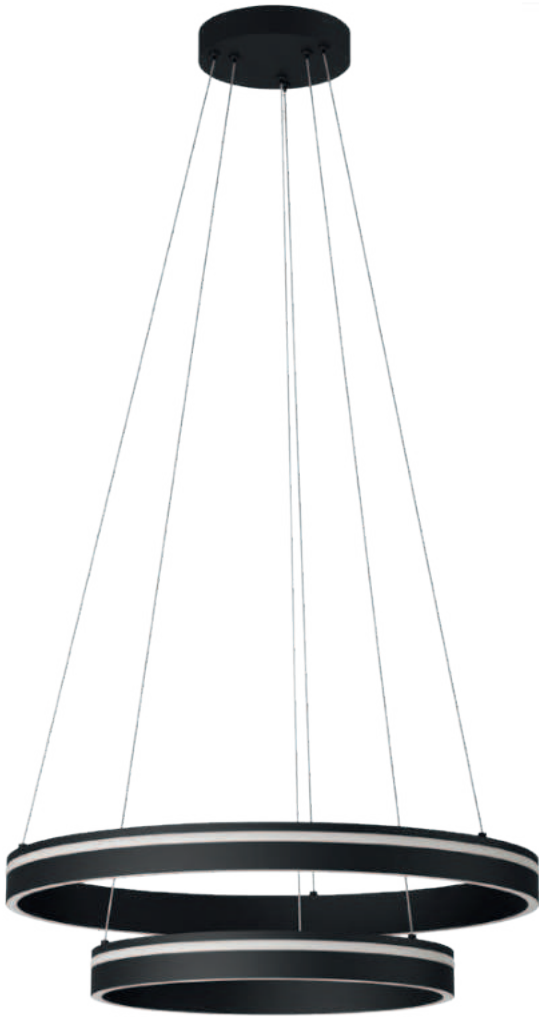

- 01-3777** Sand White
- 01-3778** Matt Gold
- 01-3779** Sand Black

SMD LED · 55W · CCT 3000K/4000K · CRI 80
 LED flux: 5970 lm
 Luminaire flux: white 2710 lm/gold 2525 lm/black 2320 lm

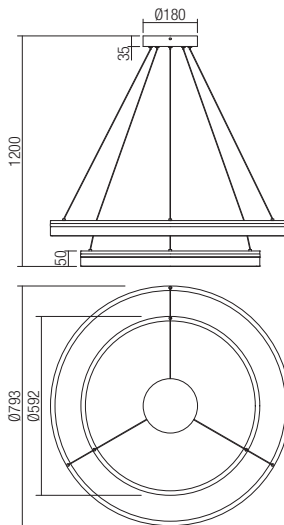
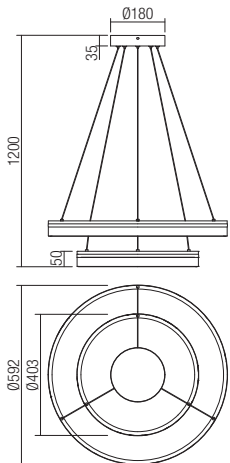

- 01-3783** Sand White
 - 01-3784** Matt Gold
 - 01-3785** Sand Black
- SMD LED · 76W · CCT 3000K/4000K · CRI 80
 LED flux: 8400 lm
 Luminaire flux: white 3710 lm/gold 3515 lm/black 3340 lm



Info

Suspensions for interior, equipped with SMD LEDs, structure of aluminum and metal painted in sand white, matt gold or sand black, diffuser of white PVC.

Serie de suspensii pentru interior, echipate cu LED-uri SMD, structură din aluminiu și metal vopsită alb mat, aur mat sau negru mat, dispersor din PVC alb.

Sospensioni per interni, equipaggiate con SMD LED, struttura in alluminio e metallo verniciata bianco opaco, oro opaco o nero opaco, diffusore in PVC bianco.

Серия подвесных светильников для внутреннего освещения, оснащенных светодиодами SMD, с алюминиевой и металлической структурой, окрашенной в матово-белый, матово-золотистый или матово-черный цвета, и рассеивателем из белого ПВХ.

Beltéri függesztekek, SMD LED-el szerelve, fém szerkezet, matt fehér, arany vagy matt fekete, fehér PVC diszperzór.

Серия окачени осветителни тела за интериор, оборудвани с LED-ове SMD, структура от алуминий и метал, боядисана в матово бяло, матово златисто или матово черно, бял PVC дифузер.

Závesné svietidlá do interiéru, vybavené SMD LED diódami, konštrukcia z hliníka a kovu lakovaná pieskovo bielou, matnou zlatou alebo pieskovo čiernou, difúzor z bieleho PVC.





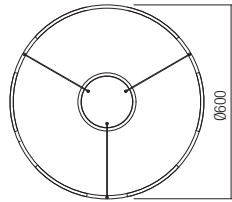
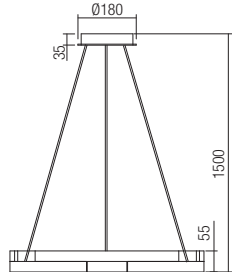

01-3171 Sand White
01-3172 Matt Gold
01-3173 Sand Black
 SMD LED · 36W
 3000K · CRI 80
 LED flux: 4350 lm
 Luminaire flux: 2160 lm

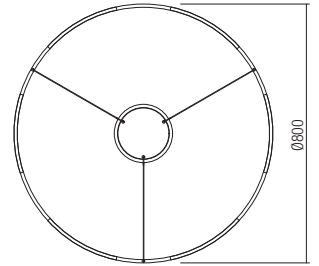
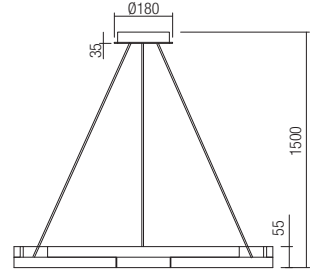

01-3174 Sand White
01-3175 Matt Gold
01-3176 Sand Black
 SMD LED · 45W
 3000K · CRI 80
 LED flux: 4950 lm
 Luminaire flux: 2700 lm

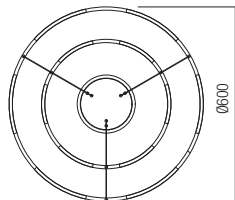
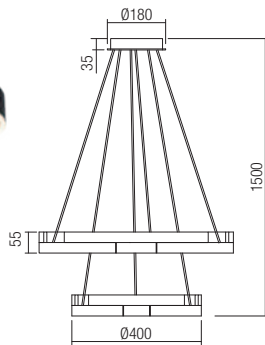

01-3177 Sand White
01-3178 Matt Gold
01-3179 Sand Black
 SMD LED · 60W
 3000K · CRI 80
 LED flux: 6350 lm
 Luminaire flux: 3600 lm

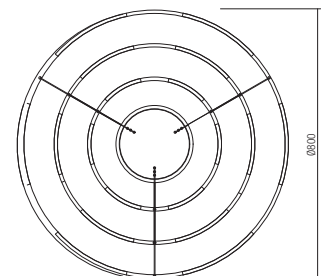
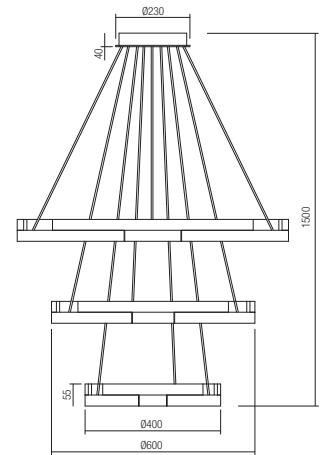

01-3180 Sand White
01-3181 Matt Gold
01-3182 Sand Black
 SMD LED · 80W
 3000K · CRI 80
 LED flux: 9020 lm
 Luminaire flux: 4800 lm





Info

Light fixtures for interior, equipped with SMD LEDs, structure of metal painted in sand black with brass aluminium ring, diffuser of white silicone.

Corpuri de iluminat pentru interior echipate cu LED-uri SMD, structură din metal vopsită negru mat cu cerc din aluminiu finisat alămă, dispersor din silicon alb.

Apparecchi per interni, equipaggiati con LED SMD, struttura in metallo verniciata nero opaco con cerchio in alluminio finitura ottone, diffusore in silicone bianco.

Серия светильников для внутреннего освещения, оснащенных светодиодами SMD, с металлической структурой, окрашенной в матово-черный цвет, алюминиевым кругом с отделкой под латунь и рассеивателем из белого силикона.

SMD LED-ekkel felszerelt beltéri világítótest-termécsalád, elektrosztatikus mezőben festett fém szerkezet, matt fekete kívül antikolt réz, belül matt fehér.

Серия осветительных тел для интерьера, оборудованы с SMD светодиодами, метална структура, боядисана в матово-черно с алюминиев кръг с месингово покритие, бял силиконов дифузер.

Séria svietidiel do interiéru s LED diódami SMD, kovová štruktúra lakovaná v pieskovej čiernej farbe s hliníkovým krúžkom s mosadzným povrchom, difúzor z bieleho silikónu.

58

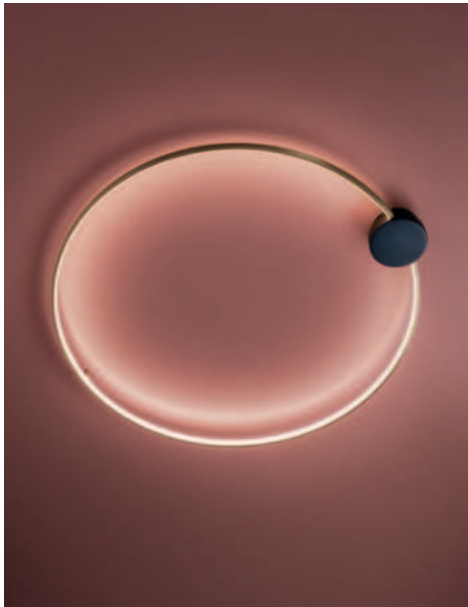





01-3102

SMD LED · 11W
3000K · CRI 80
LED flux: 1361 lm
Luminaire flux: 884 lm

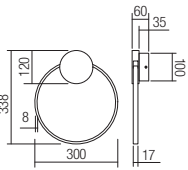

01-3103

SMD LED · 20W
3000K · CRI 80
LED flux: 2565 lm
Luminaire flux: 1641 lm

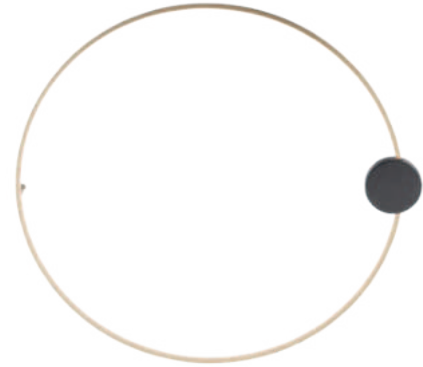
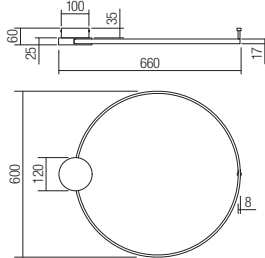

01-3104

SMD LED · 23W
3000K · CRI 80
LED flux: 2950 lm
Luminaire flux: 1858 lm

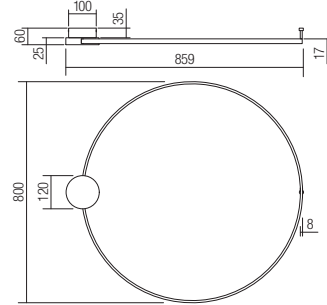

60



01-3105

SMD LED · 20W
3000K · CRI 80
LED flux: 2505 lm
Luminaire flux: 1578 lm

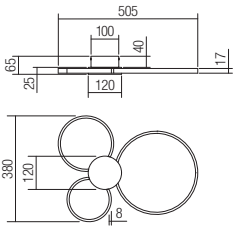

01-3106

SMD LED · 11W
3000K · CRI 80
LED flux: 1408 lm
Luminaire flux: 887 lm

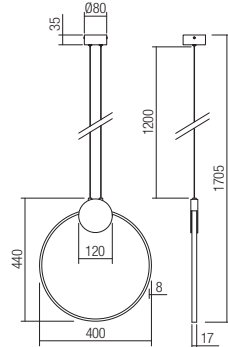

01-3107

SMD LED · 20W
3000K · CRI 80
LED flux: 2565 lm
Luminaire flux: 1641 lm

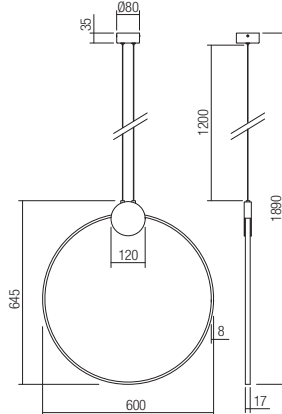



Info

Suspensions for indoor equipped with SMD LEDs, with the possibility of selecting the color temperature of the light, metal and aluminium structure electrostatically painted in sand white, sand black or finished in matt gold, white PVC diffuser.

Serie de suspensii pentru interior echipate cu LED-uri SMD, cu posibilitate de selectare a temperaturii de culoare a luminii, structură din metal și aluminiu vopsită în câmp electrostatic culoare alb mat, negru mat sau finisată auriu mat, dispersor din PVC alb.

Sospensioni per interni dotate di LED SMD, con possibilità di selezionare la temperatura colore della luce, struttura in metallo e alluminio verniciata a polveri colore bianco opaco, nero opaco o con finitura oro opaco, diffusore in PVC bianco.

Серия подвесных светильников для внутреннего освещения, оснащенных светодиодами SMD, с возможностью изменения цветовой температуры и яркости света, металлической и алюминиевой структурой, окрашенной в электростатическом поле в матово-белый, матово-черный или с отделкой под матово-золотистый цвет, и рассеивателем из белого ПВХ.

Beltéri függesztékek, SMD LED-el szerelve, színhőmérséklet változtatási lehetőség, elektrosztatikus mezőben festett matt fehér, matt fekete vagy matt arany fém és alumínium szerkezet, fehér PVC diszperzór.

Серия окачени осветители за интериор, оборудвани с LED-ове SMD, с възможност за избор на цвeтова температура на светлината, метална и алуминиева структура боядисана в електростатично поле в матово бяло, матово черно или с матово златисто покритие, бял PVC дифузер.

Závesné svietidlá do interiéru vybavené SMD LED diódami, s možnosťou voľby teploty farby svetla, kovová a hliníková konštrukcia elektrosťaticky lakovaná pieskovo biela, pieskovo čierna alebo matná zlatá, biely PVC difúzor.







01-3382 Sand White
01-3383 Matt Gold
01-3384 Sand Black
 SMD LED · 40W
 CCT 3000/4000/6000K · CRI 98
 LED flux: 5124 lm
 Luminaire flux: 3330 lm

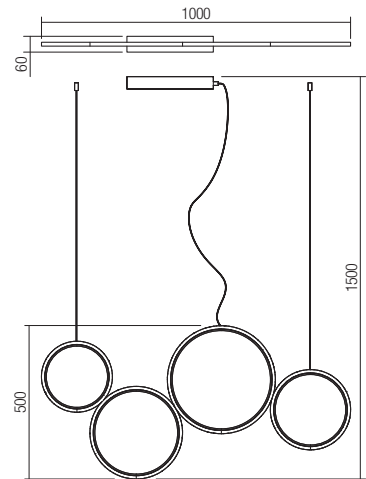

01-3385 Sand White
01-3386 Matt Gold
01-3387 Sand Black
 SMD LED · 50W
 CCT 3000/4000/6000K · CRI 98
 LED flux: 6212 lm
 Luminaire flux: 3978 lm

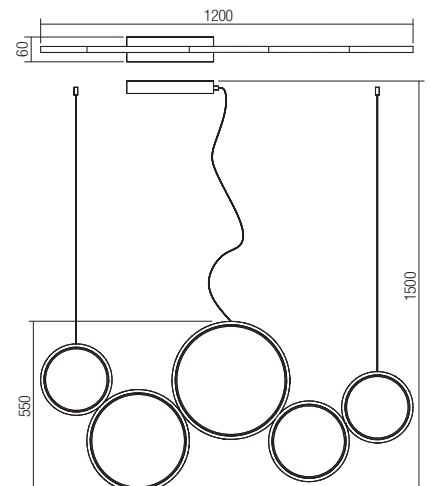



Info

Light fixtures for indoor equipped with SMD LEDs, metal and aluminum structure painted in sand white, sand black or with brass finish, opal polycarbonate diffuser.

Corpuri de iluminat pentru interior echipate cu LED-uri SMD, structură din metal și aluminiu vopsită alb mat, negru mat sau finisată alamă, dispersor din policarbonat opal.

Sospensioni per interni equipaggiate con LED SMD, struttura in metallo e alluminio verniciato bianco opaco, nero opaco o con finitura ottone, diffusore in policarbonato opale.

Светильники для внутреннего освещения, оснащенные светодиодами SMD, с металлической и алюминиевой структурой, окрашенной в матово-белый, матово-черный цвета или с отделкой под латунь, и рассеивателем из опалового поликарбоната.

Beltéri lámpa testek, SMD LED-el szerelve, matt fehér, matt fekete vagy réz fém és alumínium szerkezet, opál polkarbonát diszperzór.

Осветительни тела за интериор, оборудвани с LED-ове SMD, метална и алуминиева структура боядисана в матово бяло, матово черно или месингово покритие, опален поликарбонатен дифузер.

Svietidlá do interiéru vybavené SMD LED diódami, kovová a hliníková konštrukcia lakovaná v matnej bielej, pieskovej čiernej alebo s mosadzným povrchom, opálový polykarbonátový difúzor.



01-3114 Sand White
01-3115 Brass
01-3116 Sand Black

SMD LED · 9W
 3000K · CRI 80
 LED flux: 1061 lm
 Luminaire flux: 658 lm

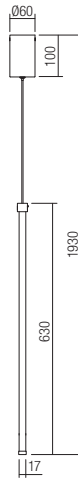

01-3117 Sand White
01-3118 Brass
01-3119 Sand Black

SMD LED · 11W
 3000K · CRI 80
 LED flux: 1266 lm
 Luminaire flux: 798 lm

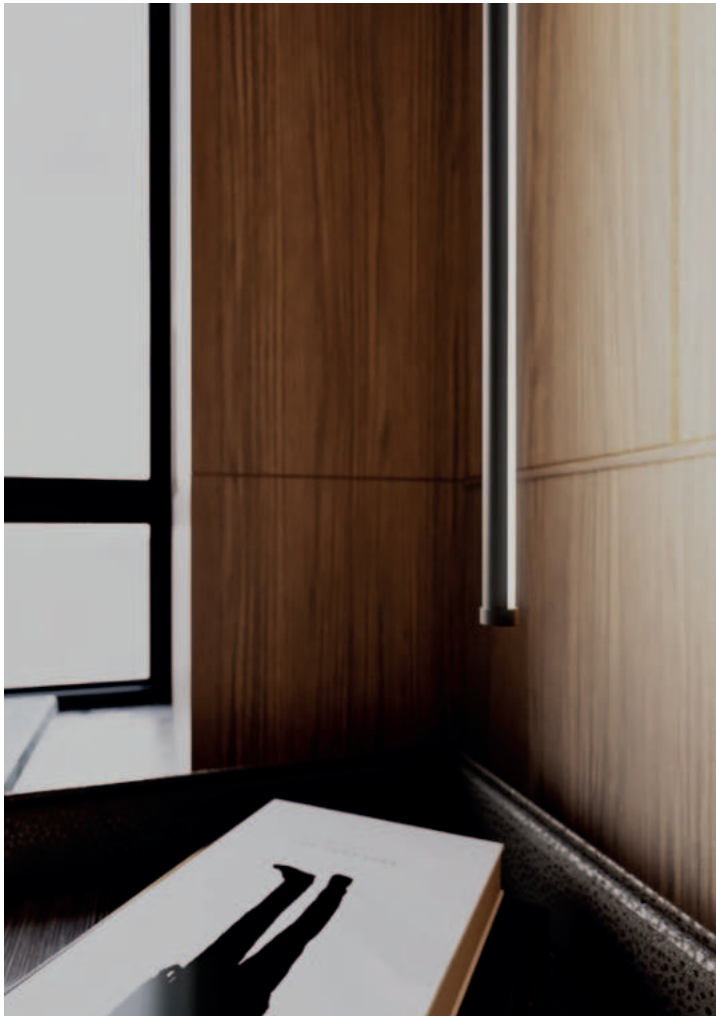
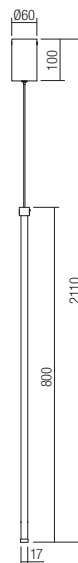



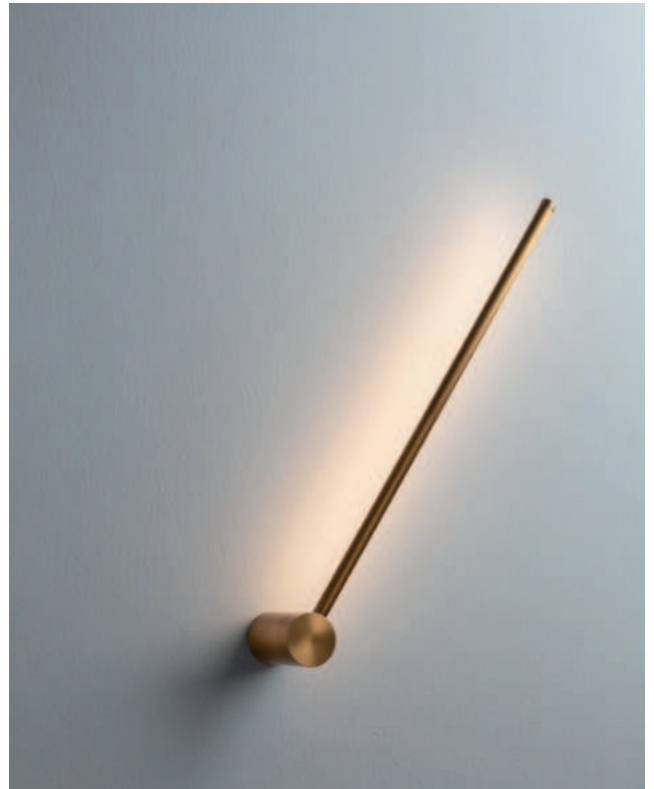
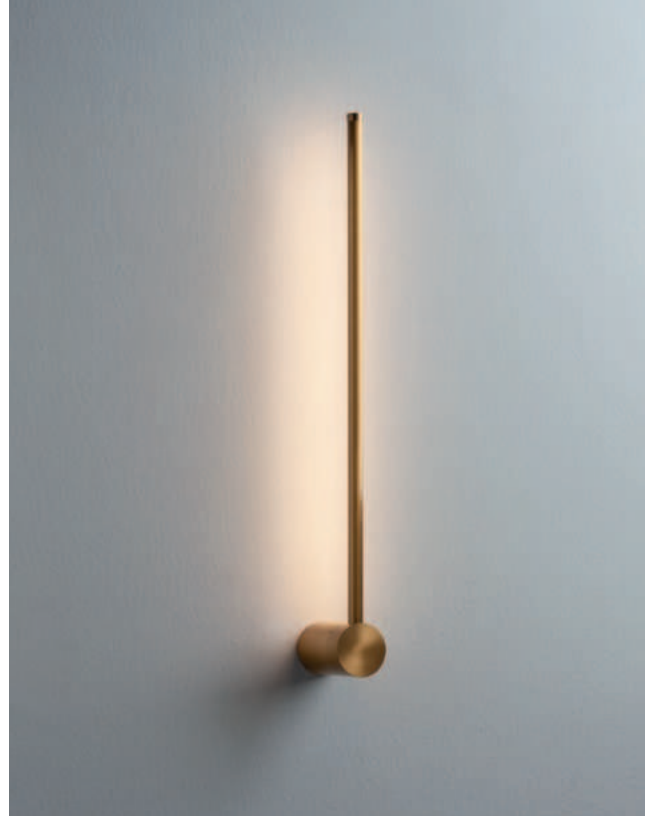

68

01-3120 Sand White
01-3121 Brass
01-3122 Sand Black
 SMD LED · 9W
 3000K · CRI 80
 LED flux: 1061 lm
 Luminaire flux: 658 lm

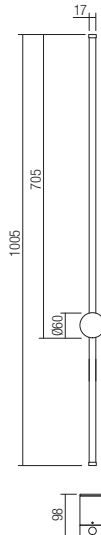

01-3123 Sand White
01-3124 Brass
01-3125 Sand Black
 SMD LED · 11W
 3000K · CRI 80
 LED flux: 1361 lm
 Luminaire flux: 871 lm





Info

Indoor suspensions with direct/indirect light, equipped with a COB LED and SMD LEDs, aluminum structure painted sand white, matt gold, matt coffee, light shine grey, sand black or finished in black chrome, glass lens at the bottom and opal white acrylic diffuser at the top. Equipped with an optional height adjustment mechanism, the length of the suspension cable can be continuously adjusted between 30 cm and 200 cm, the excess cable is folded inside the canopy.

Suspensie pentru interior cu lumină directă/indirectă, echipate cu un LED COB și LED-uri SMD, structură din aluminiu vopsită alb mat, aur mat, cafeniu mat, gri deschis lucios, negru mat sau finisată crom negru, lentilă din sticlă în partea de jos și dispersor din acril alb opal în partea de sus.

Dotate cu mecanism de reglaj opțional pe înălțime, se poate regla continuu lungimea cablului de suspensie între 30 cm și 200 cm, cablul dispăre în interiorul rozetei.

Sospensioni per interni a luce diretta/indiretta, dotate di LED COB e LED SMD, struttura in alluminio verniciato bianco opaco, oro opaco, caffè opaco, grigio chiaro brillante, nero opaco o con finitura cromata nero opaco, lente in vetro nella parte inferiore e diffusore in acrilico bianco opalino nella parte superiore.

Dotate di meccanismo di regolazione dell'altezza opzionale, è possibile adattare in modo continuo la lunghezza del cavo di sospensione tra 30 cm e 200 cm. Inoltre, i cavi scompaiono all'interno del rosone.

Подвесной светильник для внутреннего освещения с прямым/косвенным распределением света, оснащенный светодиодом COB и светодиодами SMD, с алюминиевой структурой, окрашенной в матово-белый, матово-золотистый, матово-кофейный, глянцевый светло-серый, матово-черный цвета, или с отделкой под черный хром, стеклянной линзой внизу и рассеивателем из опалового белого акрила сверху. Оснащен дополнительным механизмом регулировки высоты, длина подвесного шнура может плавно регулироваться в пределах от 30 см до 200 см, при этом шнур убирается внутрь корпуса.

Beltéri, közvetlen/közvetett fénydiszperziós, COB és SMD LED-es függőlámpa, matt fehér, matt arany, matt barna, világos szürke, matt fekete alumínium vagy fekete króm szerkezet, üveglencse az alsó részén és fehér opál akril diffúzor a felső részén.

Opcionalis magasságállító mechanizmussal felszerelve, a függőzókábel hossza 30 cm és 200 cm között folyamatosan állítható, a kábel eltűnik a rozetta belsejében.

Окачен осветител за интериор, с директна/непряка светлина, оборудван с LED COB и LED-ове SMD, алуминиева структура боядисана в матово бяло, матово златисто, матово кафяво, гланцово светло сиво, матово черно или с черно хромирано покритие, стъклена леща в долната част и дифузер, изработен от опалов бял акрил в горната част.

Оборудван с допълнителен механизъм за регулиране на височината, дължината на кабела за окачване може да се регулира непрекъснато между 30 cm и 200 cm, кабелът се скрива в розетката.

Interiérové závesné svietidlá s priamym/nepriamym osvetlením, vybavené COB LED a SMD LED, hliníková konštrukcia lakovaná pieskovo biela, matná zlatá, matná kávová, svetlošedá, pieskovo čierna alebo povrchová úprava v čiernom chróme, sklenená šošovka v spodnej časti a opálovo biely akryl difúzor v hornej časti.

Vybavené voliteľným mechanizmom nastavenia výšky, dĺžka závesného lanka sa dá plynule nastaviť medzi 30 cm a 200 cm, prebytočné lanko sa zloží vo vnútri striešky.



Height adjustment mechanism, the length of the suspension cable can be continuously adjusted between 30 cm and 200 cm.

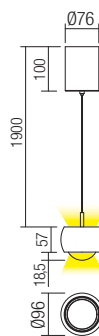

- 01-3546** Sand White
- 01-3547** Matt Gold
- 01-3548** Matt Coffee
- 01-3549** Light Shine Grey
- 01-3550** Sand Black
- 01-3551** Black Chrome

COB LED + SMD LED · 12W
3000K · CRI 90
LED flux: 930 lm
Luminaire flux: 720 lm





Info

Indoor suspensions with direct / indirect light, equipped with a COB LED and SMD LEDs, aluminum structure painted sand white or sand black, acrylic lens at the bottom and opal white PMMA diffuser at the top.

Equipped with an optional height adjustment mechanism, the length of the suspension cable can be continuously adjusted between 30 cm and 150cm, the excess cable is folded inside the canopy.

Suspensii pentru interior, cu lumină directă / indirectă, echipate cu un LED COB și LED-uri SMD, structură din aluminiu vopsită alb mat sau negru mat, lentilă din acril în partea de jos și dispersor din PMMA alb opal în partea de sus.

Dotate cu mecanism de reglaj opțional pe înălțime, se poate regla continuu lungimea cablului de suspensie între 30 cm și 150 cm, cablul dispăre în interiorul rozetei.

Sospensioni per interni a luce diretta/indiretta, dotate di LED COB e LED SMD, struttura in alluminio verniciato bianco opaco o nero opaco, lente in acrilico nella parte inferiore e diffusore in PMMA bianco opalino nella parte superiore.

Fornite di meccanismo di regolazione dell'altezza opzionale è possibile adattare in modo continuo la lunghezza del cavo di sospensione tra 30 cm e 150 cm. Inoltre, i cavi scompaiono all'interno del rosone.

Подвесные светильники для внутреннего освещения с прямым/косвенным распределением света, оснащенные светодиодом COB и светодиодами SMD, с алюминиевым корпусом, окрашенным в матово-белый или матово-черный, акриловой линзой снизу и рассеивателем из опалового белого ПММА сверху. Оснащены дополнительным механизмом регулировки высоты.

Длина подвешного шнура может плавно регулироваться в пределах от 30 см до 150 см, при этом шнур убирается внутрь корпуса.

Beltéri, közvetlen/közvetett fénydiszperziós, COB és SMD LED-es függőlámpák, matt fehér vagy fekete színre festett alumínium szerkezet, akril lencse az alsó részén és fehér opál PMMA árnyékoló a felső részén.

Opcionális magasságállító mechanizmussal felszerelve, a függesztőkábel hossza 30 cm és 150 cm között folyamatosan állítható, a kábel eltűnik a rozetta belsejében.

Окачени осветителни тела за интериор, с директна/непряка светлина, оборудвани с LED COB и LED-ове SMD, алуминиева структура боядисана в матово бяло или матово черно, леща от акрил в долната част и дифузер, изработен от опалов бял PMMA в горната част.

Оборудвани с допълнителен механизъм за регулиране на височината, дължината на кабела за окачване може да се регулира непрекъснато между 30 cm и 150 cm, кабелът се скрива в розетката.

Vnútorné závesné svietidlá s priamym / nepriamym svetlom, vybavené COB LED a SMD LED, hliníkovou konštrukciou lakovanou pieskovou bielou alebo pieskovo čiernou farbou, akrylovou šošovkou v spodnej časti a opálovo bielym PMMA difúzorom v hornej časti.

Vybavený voliteľným mechanizmom nastavenia výšky, dĺžka závesného lanka sa dá plynule nastaviť medzi 30 cm a 150 cm, prebytočné lanko sa zloží vo vnútri striešky.

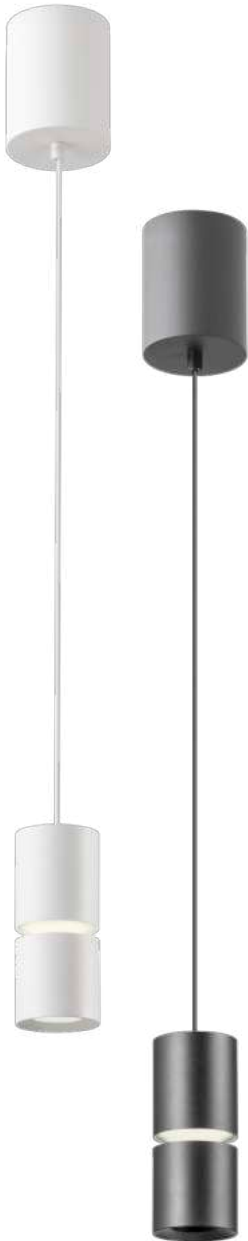

Height adjustment mechanism, the length of the suspension cable can be continuously adjusted between 30 cm and 150 cm.

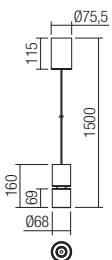

01-4060 Sand White

01-4061 Sand Black

COB+SMD LED · 12W, 3000K, CRI 90

LED flux: 1100lm

Luminaire flux: 680lm





Info

Light fixtures for interior equipped with SMD LEDs, metal structure painted sand white, sand black or with brass finish, frost acrylic diffuser.

Corpuri pentru interior echipate cu LED-uri SMD, structură din metal vopsit alb mat, negru mat sau finisat alamă, dispersor din acril satinat.

Apparecchi per interni equipaggiati con LED SMD, struttura in metallo verniciato bianco opaco, nero opaco o con finitura ottone, diffusore in acrilico satinato.

Светильники для внутреннего освещения, оснащенные светодиодами SMD, с металлической структурой, окрашенной в матово-белый, матово-черный цвета или с отделкой под латунь, и рассеивателем из сатинированного акрила.

Beltéri lámpa testek, SMD LED-el szerelve, matt fehér, matt fekete vagy réz fém szerkezet réz betéttel, matt akril diszperzór.

Осветителни тела за интериор, оборудвани с LED-ове SMD, метална структура боядисана в матово бяло, матово черно или месингово покритие, дифузер от сатениран акрил.

Svietidlá do interiéru vybavené SMD LED diódami, kovová konštrukcia lakovaná pieskovo biela farba, pieskovo čierna alebo s mosadznou povrchovou úpravou, akrylátový difúzor.



01-3099 Sand White
01-3100 Brass
01-3101 Sand Black
 SMD LED · 6W
 3000K · CRI 80
 LED flux: 585 lm
 Luminaire flux: 374 lm

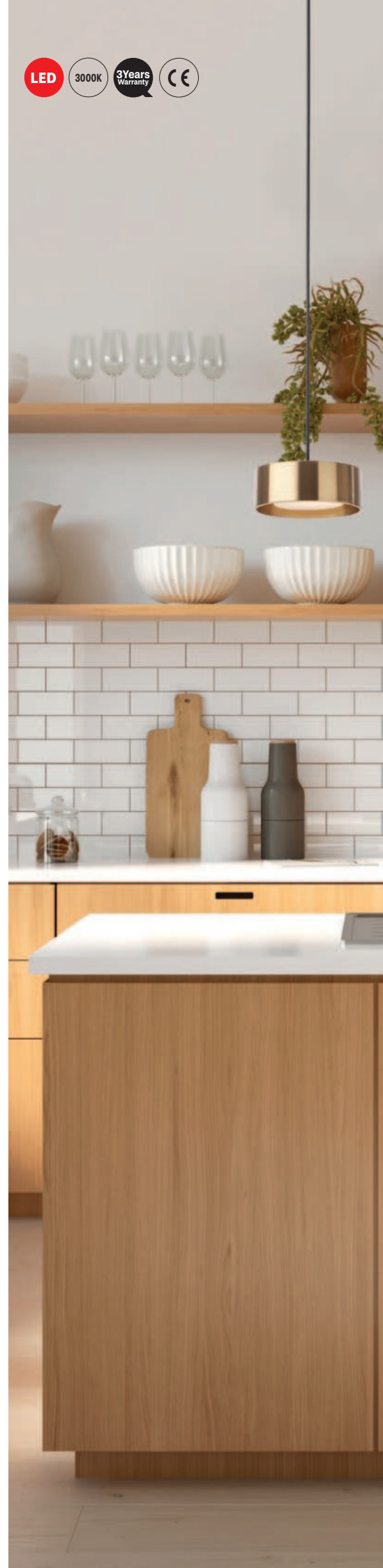
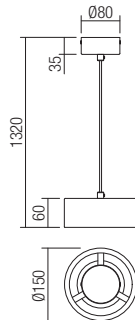





01-3096 Sand White
01-3097 Brass
01-3098 Sand Black
 SMD LED · 6W
 3000K · CRI 80
 LED flux: 585 lm
 Luminaire flux: 374 lm

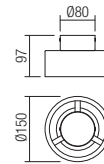

76



01-3093 Sand White
01-3094 Brass
01-3095 Sand Black
 SMD LED · 6W
 3000K · CRI 80
 LED flux: 585 lm
 Luminaire flux: 374 lm

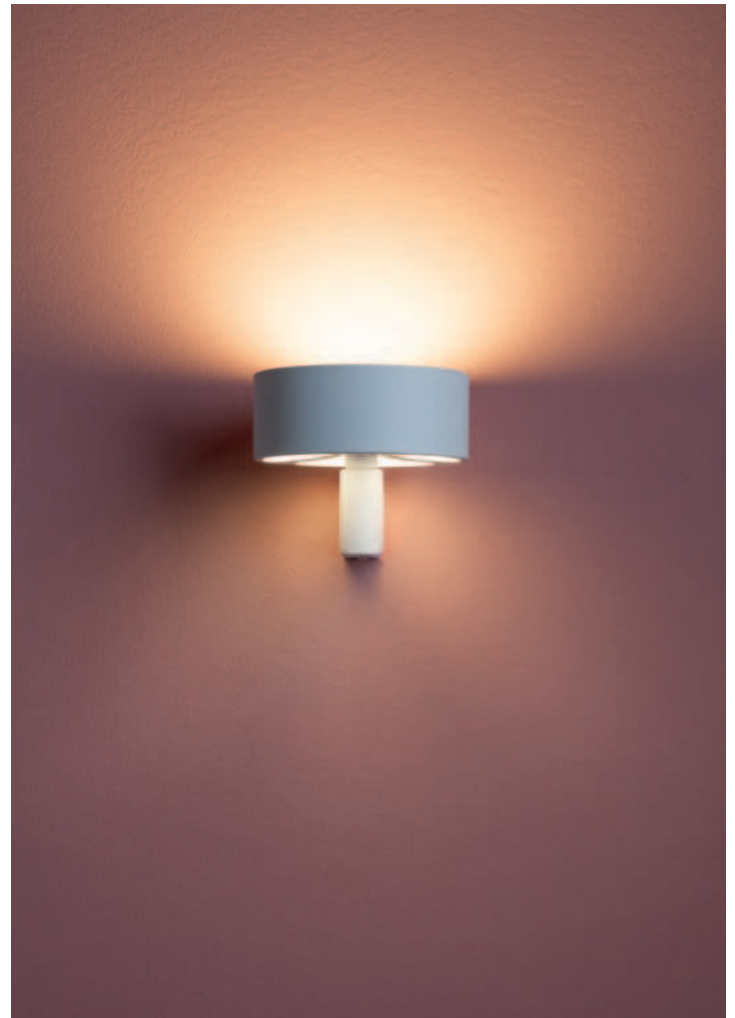
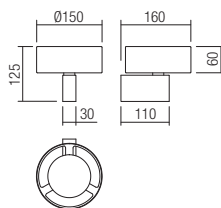



Info

Light fittings light for indoor, equipped with SMD LEDs, with the possibility of selecting the color temperature of the light, with metal canopy painted in sand white and aluminum structure painted in matt black or with structure in metal and aluminum painted in matt gold, diffusers in satin acrylic.

Corpuri de iluminat pentru interior, echipate cu LED-uri SMD, cu posibilitate de selectare a temperaturii de culoare a luminii, cu bază din metal vopsită alb mat și structură din aluminiu vopsită negru mat sau cu structură metal și aluminiu vopsită în auriu mat, dispersoare din acril satinat.

Apparecchi per interni, dotati di LED SMD, con possibilità di selezione la temperatura di colore della luce, base in metallo verniciato bianco opaco con struttura in alluminio verniciato nero opaco o struttura in metallo e alluminio verniciata oro opaco, diffusori in acrilico satinato.

Светильники для внутреннего освещения, оснащенные светодиодами SMD, с возможностью изменения цветовой температуры света, металлическим основанием, окрашенным в матово-белый цвет, и алюминиевым корпусом, окрашенным в матово-черный цвет, или с корпусом из металла и алюминия, окрашенным в матово-золотистый цвет, и рассеивателями из сатинированного акрила.

Beltéri, SMD LED-es lámpák, fény színhőmérséklet beállítással, matt fehér színre festett fém alap, matt fekete színre festett fém és alumínium szerkezet vagy matt arany színűre festett fém és alumínium szerkezet, szatén akril árnyékolók.

Осветители для интерьера, оборудованы с LED-овыми SMD, с возможностью выбора цветовой температуры на светлинате, метална основа, боядисана в матово бяло и алуминиева структура боядисана в матово черно или структура от метал и алуминий, боядисана в матово златисто, дифузери от сатениран акрил.

Svietidlá do interiéru, vybavené SMD LED, s možnosťou voľby farebnej teploty svetla, s kovovým vrchlíkom lakovaným pieskovo bielou a hliníkovou konštrukciou lakovanou v matnej čiernej alebo so štruktúrou z kovu a hliníku lakovanou v matnom zlate, difúzory v saténovom akryle.

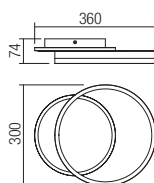

01-3990 Sand White/Matt Black

01-3991 Matt Gold

SMD LED · 28W
 CCT 3000K/4000K/6000K by back switch · CRI >90
 LED flux: 3000K/3388lm, 4000K/3426lm, 6000K/3955lm
 Luminaire flux: 3000K/1724lm, 4000K/1739lm, 6000K/1993lm

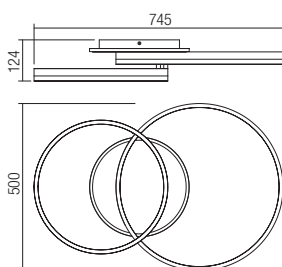

01-3992 Sand White/Matt Black

01-3993 Matt Gold

SMD LED · 70W
 CCT 3000K/4000K/6000K by back switch · CRI >90
 LED flux: 3000K/8330lm, 4000K/8358lm, 6000K/8372lm
 Luminaire flux: 3000K/4199lm, 4000K/4225lm, 6000K/4258lm







80

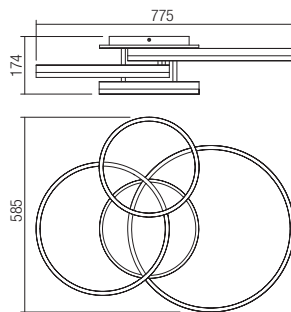

01-3994 Sand White/Matt Black

01-3995 Matt Gold

SMD LED · 90W

CCT 3000K/4000K/6000K by back switch · CRI >90

LED flux: 3000K/10980lm, 4000K/11022lm, 6000K/11052lm

Luminaire flux: 3000K/5546lm, 4000K/5542lm, 6000K/5549lm





81

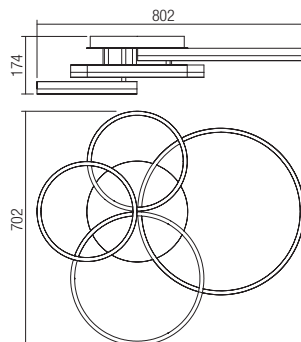

01-3996 Sand White/Matt Black

01-3997 Matt Gold

SMD LED · 120W

CCT 3000K/4000K/6000K by back switch · CRI >90

LED flux: 3000K/14400lm, 4000K/14432lm, 6000K/14450lm

Luminaire flux: 3000K/7222lm, 4000K/7252lm, 6000K/7268lm



Info

Indoor ceiling lamps, equipped with SMD LEDs, with the possibility of selecting the color temperature of the light, metal structure electrostatically painted in sand white, matt gold or sand black, opal white acrylic diffusers.

Plafoniere pentru interior, echipate cu LED-uri SMD, cu posibilitate de selectare a temperaturii de culoare a luminii, structură din metal vopsită în câmp electrostatic în culoare alb mat, auriu mat sau negru mat, dispersoare din acril alb opal.

Plafoniere per interni, equipaggiate con LED SMD, con possibilità di selezionare la temperatura colore della luce, struttura in metallo verniciata a polveri colore bianco opaco, oro opaco o nero opaco, diffusori in acrilico bianco opale.

Потолочные светильники для внутреннего освещения, оснащенные светодиодами SMD, с возможностью изменения цветовой температуры света, металлическим корпусом, окрашенным в электростатическом поле в матово-белый, матово-золотистый или матово-черный цвета, и рассеивателями из белого опалового акрила.

Beltéri, SMD LED-es mennyezeti lámpák, fény színhőmérséklet beállítással, fémszerkezet elektrosztatikusan festett matt fehér, matt arany vagy matt fekete színű, opál fehér akril diffúzorral.

Плафониери за интериор, оборудвани с LED-ове SMD, с възможност за избор на цвят температура на светлината, метална и алуминиева структура боядисана в электростатично поле в матово бяло, матово златисто или матово черно, бели опалени акрилни дифузери.

Interiérové stropné svietidlá, osadené SMD LED, s možnosťou voľby teploty farby svetla, kovová konštrukcia elektrostatičsky lakovaná pieskovo biela, matná zlatá alebo pieskovo čierna farba, opálovo biele akrylátové difúzory.

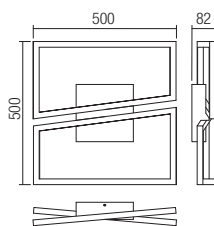
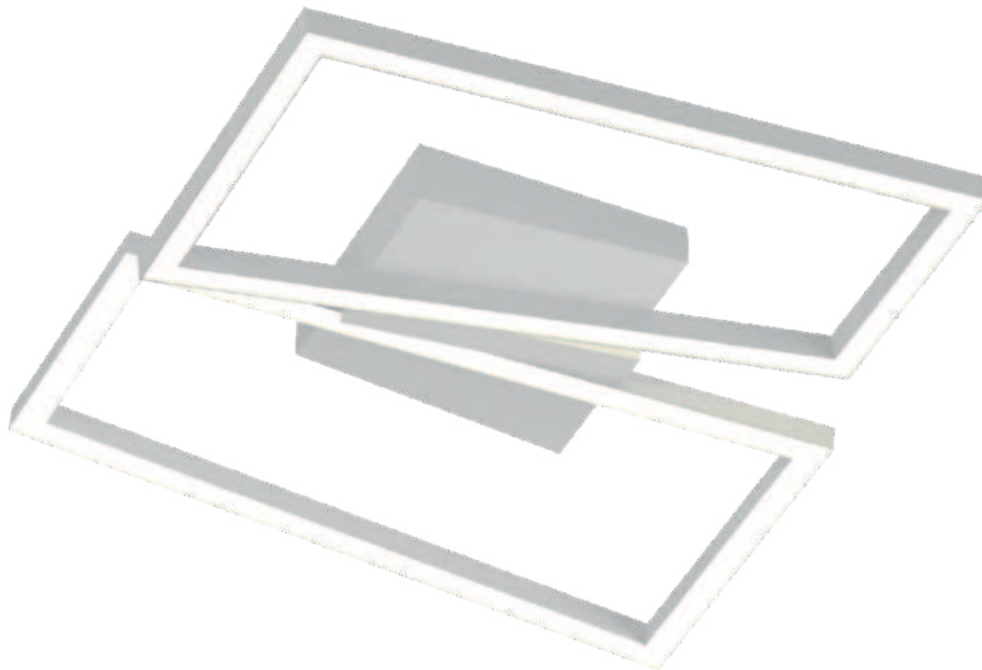

01-3537 Sand White

01-3538 Matt Gold

01-3539 Sand Black

SMD LED · 30W · CCT 3000K/4000K/6000K · CRI >80
 LED flux: 3000K/3790 lm, 4000K/4020 lm, 6000K/4020 lm
 Luminaire flux 01-3537: 3000K/218 9lm, 4000K/237 6lm, 6000K/231 0lm
 Luminaire flux 01-3538: 3000K/2035 lm, 4000K/2189 lm, 6000K/219 3lm
 Luminaire flux 01-3539: 3000K/1725 lm, 4000K/1840lm, 6000K/1955 lm





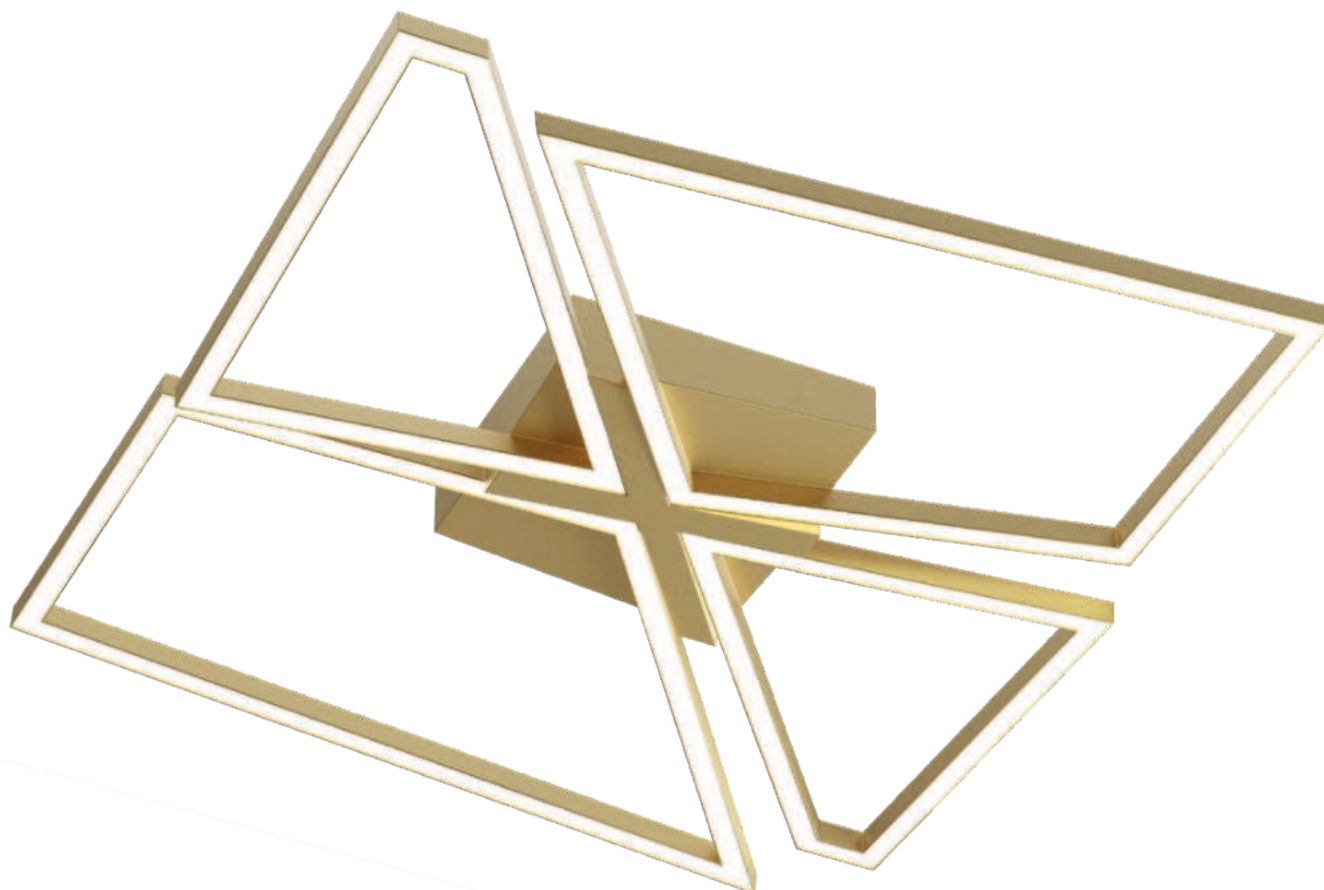

84

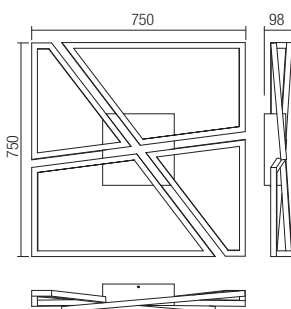

01-3540 Sand White

01-3541 Matt Gold

01-3542 Sand Black

SMD LED · 50W · CCT 3000K/4000K/6000K · CRI >80
 LED flux: 3000K/6430 lm, 4000K/6660 lm, 6000K/6720 lm
 Luminaire flux 01-3540: 3000K/3520 lm, 4000K/3707 lm, 6000K/3740 lm
 Luminaire flux 01-3541: 3000K/3179 lm, 4000K/3370 lm, 6000K/3420 lm
 Luminaire flux 01-3542: 3000K/2553 lm, 4000K/2726 lm, 6000K/2748 lm



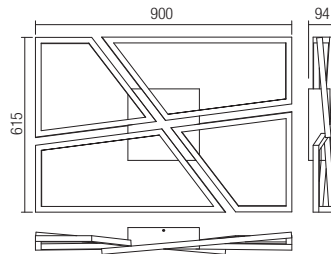
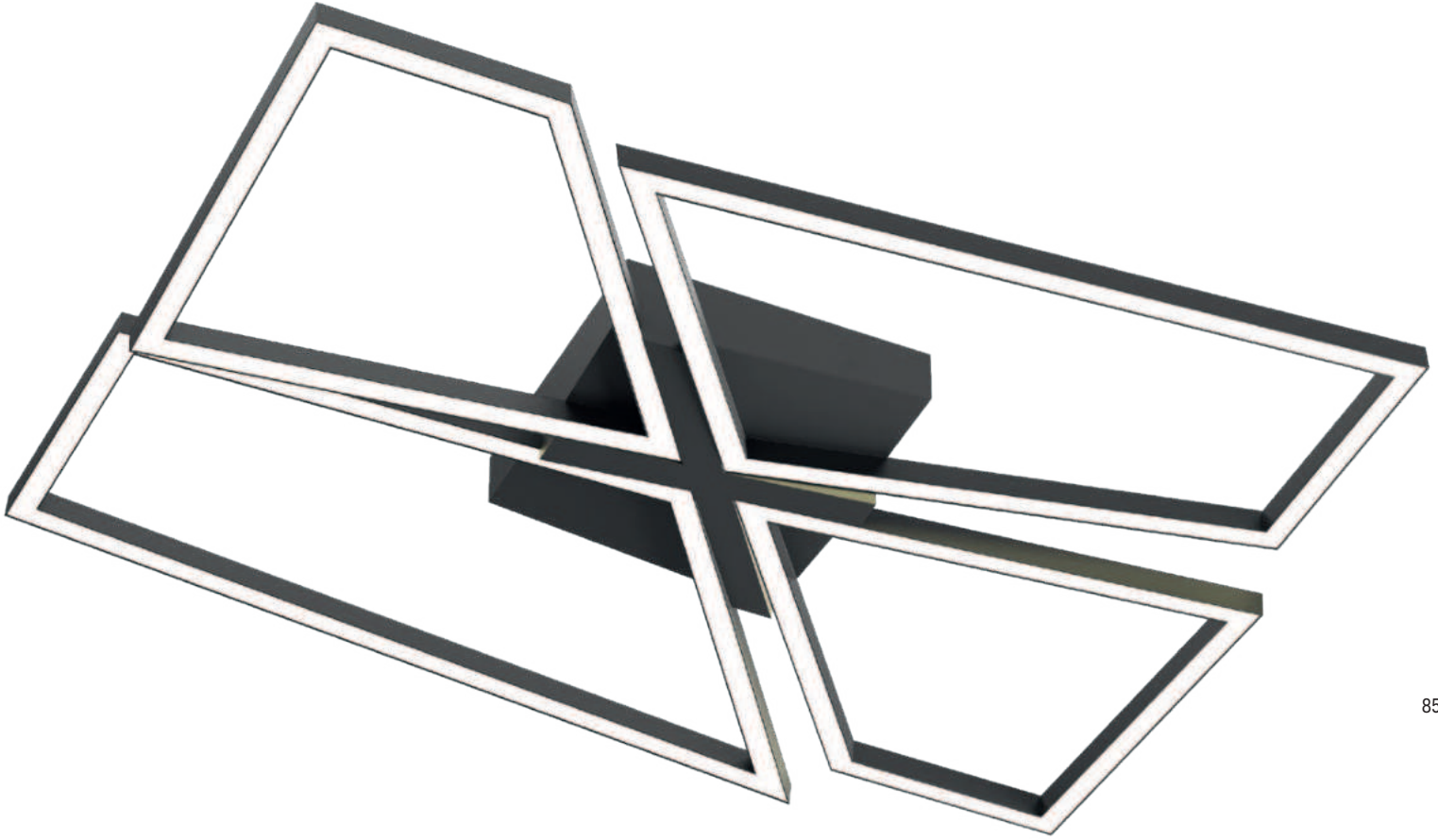

01-3543 Sand White

01-3544 Matt Gold

01-3545 Sand Black

SMD LED · 80W · CCT 3000K/4000K/6000K · CRI >80
 LED flux: 3000K/9970 lm, 4000K/10530 lm, 6000K/10600 lm
 Luminaire flux 01-3543: 3000K/5335 lm, 4000K/5698 lm, 6000K/5720 lm
 Luminaire flux 01-3544: 3000K/5291 lm, 4000K/5665 lm, 6000K/5705 lm
 Luminaire flux 01-3545: 3000K/4151 lm, 4000K/4474 lm, 6000K/4496 lm



Info

Light fittings light for indoor, equipped with SMD LEDs, with the possibility of selecting the color temperature of the light, with metal canopy painted in sand white and aluminum structure painted in matt black or with structure in metal and aluminum painted in matt gold, diffusers in satin acrylic.

Corpuri de iluminat pentru interior, echipate cu LED-uri SMD, cu posibilitate de selectare a temperaturii de culoare a luminii, cu bază din metal vopsită alb mat și structură din aluminiu vopsită negru mat sau cu structură metal și din aluminiu vopsită în auriu mat, dispersoare din acril satinat.

Apparecchi per interni, dotati di LED SMD, con possibilità di selezionare la temperatura di colore della luce, base in metallo verniciato bianco opaco con struttura in alluminio verniciato nero opaco o struttura in metallo e alluminio verniciata oro opaco, diffusori in acrilico satinato.

Светильники для внутреннего освещения, оснащенные светодиодами SMD, с возможностью изменения цветовой температуры света, металлическим основанием, окрашенным в матово-белый цвет, и алюминиевым корпусом, окрашенным в матово-черный цвет, или с корпусом из металла и алюминия, окрашенным в матово-золотистый цвет, и рассеивателями из сатинированного акрила.

Beltéri, SMD LED-es lámpák, fény színhőmérséklet beállítással, matt fehér színre festett fém alap, matt fekete színre festett fém alumínium vagy matt arany színűre festett fém és alumínium szerkezet, szatén akril árnyékolók.

Осветителни тела за интериор, оборудвани с LED-ове SMD, с възможност за избор на цветова температура на светлината, с метална основа, боядисана в матово бяло и алуминиева структура боядисана в матово черно или структура от метал и алуминий, боядисана в матово златисто, дифузери от сатениран акрил.

Svietidlá do interiéru, vybavené SMD LED, s možnosťou voľby farebnej teploty svetla, s kovovým vrchlíkom lakovaným pieskovo bielou a hliníkovou konštrukciou lakovanou v matnej čiernej alebo so štruktúrou z kovu a hliníku lakovanou v matnom zlate, difúzory v saténovom akryle.

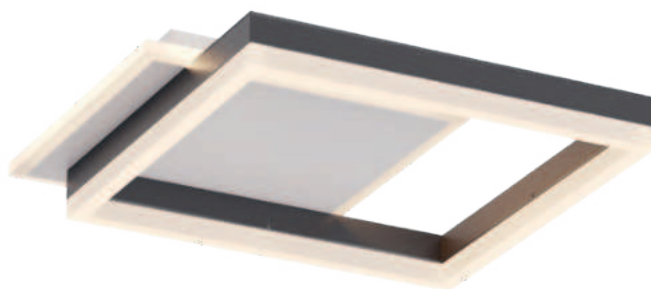

01-3998 SWH/SBK

01-3999 Matt Gold

SMD LED · 40W

CCT 3000K/4000K/6000K by back switch · CRI >90

LED flux: 3000K/3840lm, 4000K/3884lm, 6000K/3902lm

Luminaire flux: 3000K/1957lm, 4000K/1993lm, 6000K/1979lm

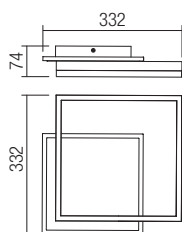



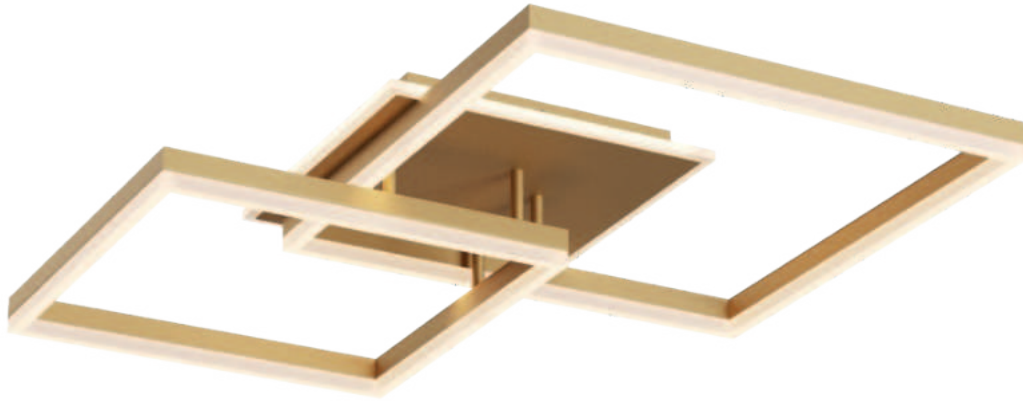

88

01-4000 SWH/SBK

01-4001 Matt Gold

SMD LED · 80W

CCT 3000K/4000K/6000K by back switch · CRI >90

LED flux: 3000K/9520lm, 4000K/9567lm, 6000K/9591lm

Luminaire flux: 3000K/4739lm, 4000K/4820lm, 6000K/4832lm

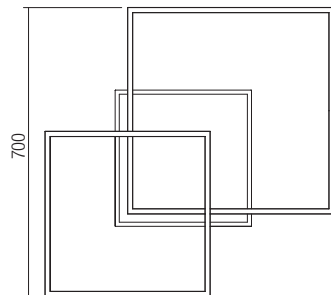
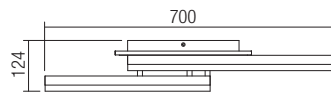

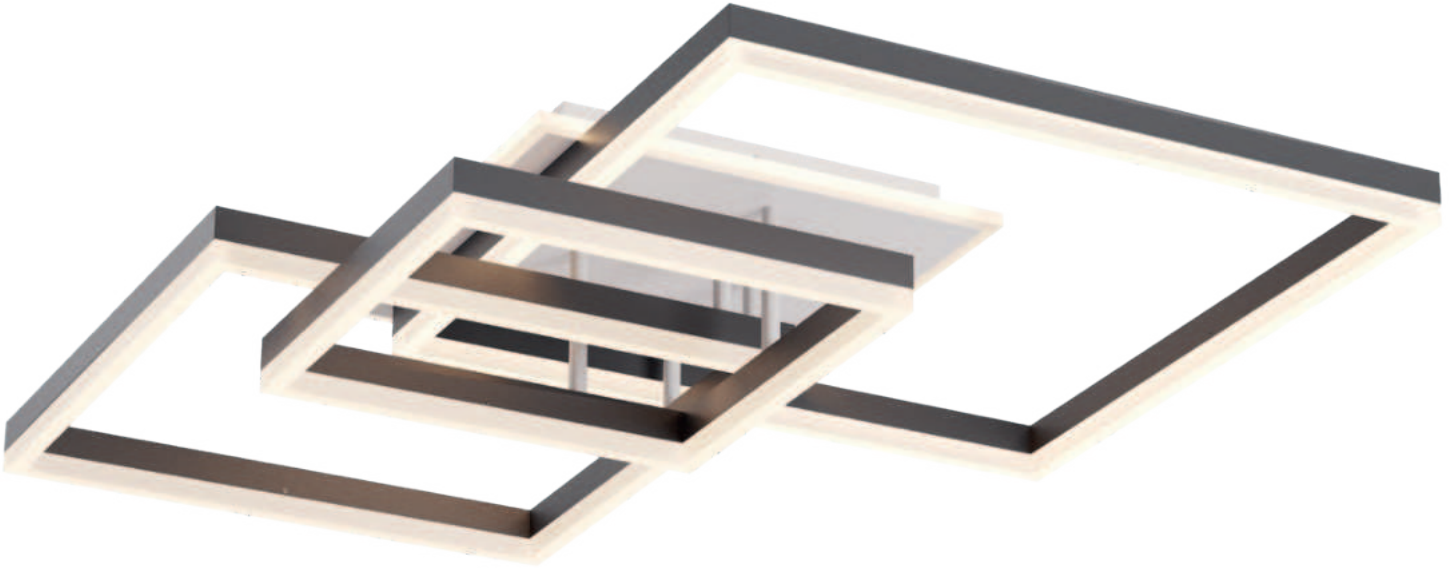

01-4002 SWH/SBK

01-4003 Matt Gold

SMD LED - 120W

CCT 3000K/4000K/6000K by back switch - CRI >90

LED flux: 3000K/14760lm, 4000K/14822lm, 6000K/14831lm

Luminaire flux: 3000K/7401lm, 4000K/7435lm, 6000K/7465lm

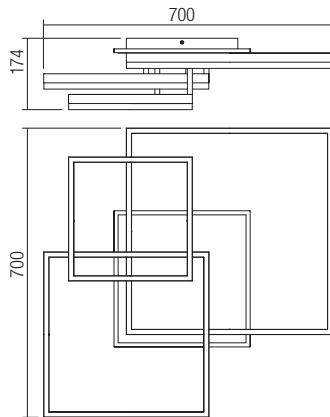

Info

Indoor ceiling light, equipped with SMD LEDs, structure in sand black painted metal and matte gold painted aluminum circle, satin acrylic diffuser.

Plafonieră pentru interior, echipată cu LED-uri SMD, structură din metal vopsit negru mat și cerc din aluminiu vopsit auriu mat, dispersor din acril satinat.

Plafoniera per interni, dotata di LED SMD, struttura in metallo verniciato nero opaco e cerchio in alluminio verniciato oro opaco, diffusore in acrilico satinato.

Потолочный светильник для внутреннего освещения, оснащенный светодиодами SMD, с металлическим корпусом, окрашенным в матово-черный цвет, алюминиевым кругом, окрашенным в матово-золотистый цвет, и рассеивателем из сатинированного акрила.

Beltéri, SMD LED-es mennyezeti lámpa, matt feketére festett fém szerkezettel és matt arany festésű alumínium körrel, szatén akril diffúzorral.

Плафониера за интериор, оборудвана с LED-ове SMD, метална структура боядисана в матово черно и алуминиев обръч, боядисан в матово златисто, дифузер от сатениран акрил.

Interiérové stropné svietidlo vybavené SMD LED diódami, kovová štruktúra v pieskovo čiernej farbe a matný zlatý hliníkový kruh, saténový akrylový difúzor.

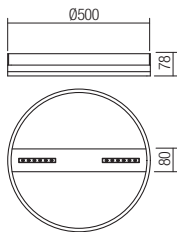
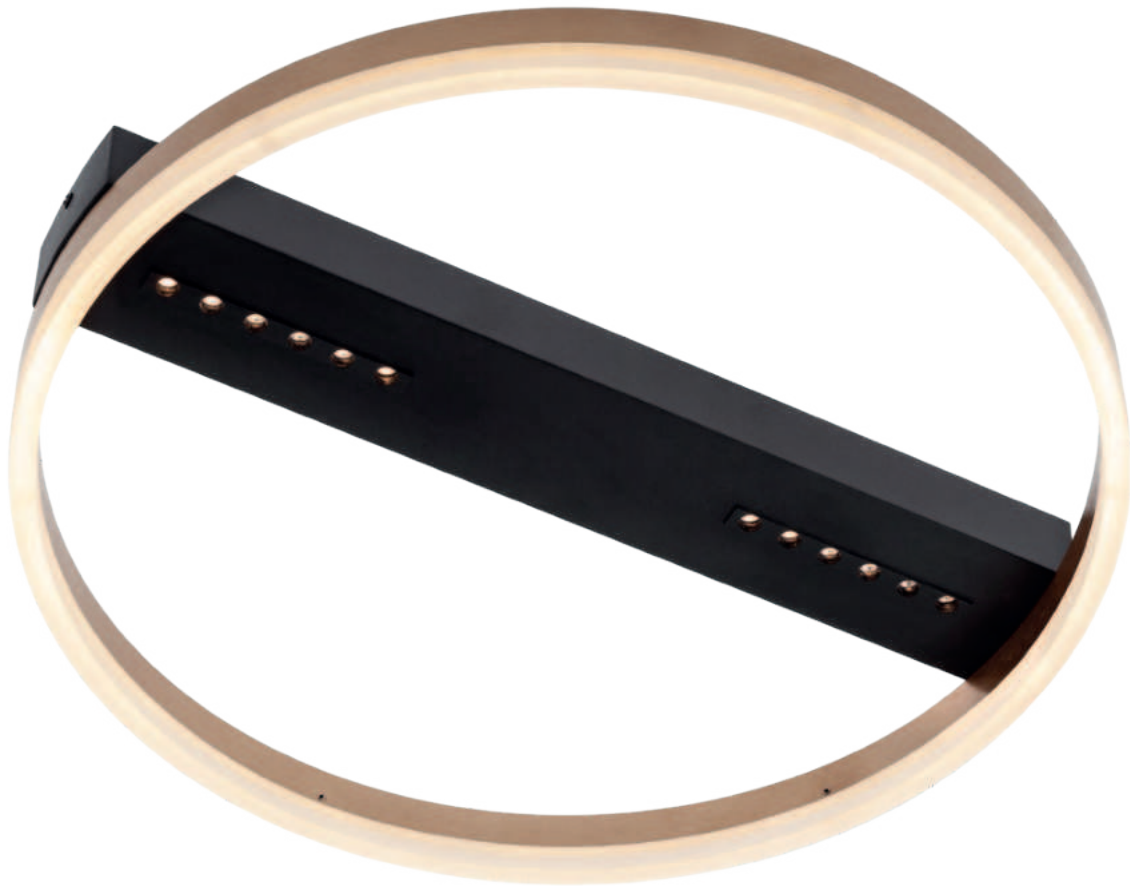

01-4027

SMD LED · 36W
3000K · CRI >80
LED flux: 3922 lm
Luminaire flux: 2171 lm





Info

Indoor ceiling lamps equipped with SMD LEDs, with the possibility of selecting the color temperature of the light, metal structure electrostatically painted in sand white, sand black or finished in matt gold opal white acrylic diffusers.

Plafoniere pentru interior echipate cu LED-uri SMD, cu posibilitate de selectare a temperaturii de culoare a luminii, structură din metal vopsită în câmp electrostatic alb mat, negru mat sau finisată auriu mat, dispersoare din acril alb opal.

Plafoniere per interni equipaggiate con LED SMD, con possibilità di selezionare la temperatura colore della luce, struttura in metallo verniciata a polveri colore bianco opaco, nero opaco o con finitura oro opaco, diffusori in acrilico bianco opale.

Потолочные светильники для внутреннего освещения, оснащенные светодиодами SMD, с возможностью изменения цветовой температуры и яркости света, металлической структурой, окрашенной в электростатическом поле в матово-белый, матово-черный или с отделкой под матово-золотистый цвет, и рассеивателями из белого опалового акрила.

Beltéri mennyezeti lámpák, SMD LED-el szerelve, színhőmérséklet változtatási lehetőség, elektrosztatikus mezőben festett matt fehér, matt fekete vagy matt arany fém szerkezet, opál fehér akril diszperzór.

Плафониери за интериор, оборудвани с LED-ове SMD, с възможност за избор на цвeтова температура на светлината, метална структура боядисана в електростатично поле в матово бяло, матово черно или с матово златисто покритие, бели опалени акрилни дифузери.

Interiérové stropné svietidlá vybavené SMD LED diódami, s možnosťou voľby teploty farby svetla, kovová konštrukcia elektrostaticky lakovaná pieskovo biela, pieskovo čierna alebo matná zlatá opáľovo biela akrylátové difúzory.







01-3367 Sand White
01-3368 Matt Gold
01-3369 Sand Black
 SMD LED · 40W
 CCT 3000/4000/6000K · CRI 98
 LED flux: 5132 lm
 Luminaire flux: 3433 lm

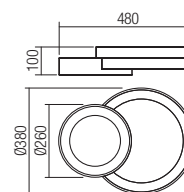

01-3370 Sand White
01-3371 Matt Gold
01-3372 Sand Black
 SMD LED · 50W
 CCT 3000/4000/6000K · CRI 98
 LED flux: 6512 lm
 Luminaire flux: 4248 lm

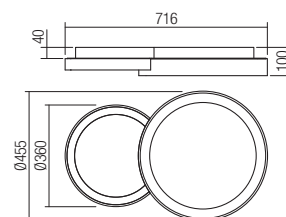



01-3373 Sand White
01-3374 Matt Gold
01-3375 Sand Black
SMD LED - 72W
CCT 3000/4000/6000K - CRI 98
LED flux: 9216 lm
Luminaire flux: 5898 lm

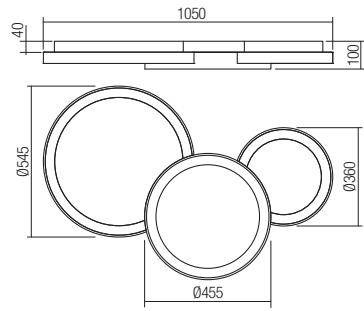

Info

Indoor ceiling lamps equipped with SMD LEDs, with the possibility of selecting the color temperature of the light, metal structure painted in sand white or sand black, satin acrylic diffusers.

Plafoniere pentru interior echipate cu LED-uri SMD, cu posibilitate de selectare a temperaturii de culoare a luminii, structură din metal vopsită alb mat sau negru mat, dispersoare din acril alb satinat.

Plafoniere per interni dotate di LED SMD, con possibilità di selezionare la temperatura di colore della luce, struttura in metallo verniciato bianco opaco o nero opaco, diffusori in acrilico bianco satinato.

Потолочные светильники для внутреннего освещения, оснащенные светодиодами SMD, с возможностью изменения цветовой температуры и яркости света, металлической структурой, окрашенной в матово-белый или матово-черный цвета, и рассеивателями из белого сатинированного акрила.

Beltéri, SMD LED-es mennyezeti lámpák, fény színhőmérséklet beállítással, matt fehérre vagy matt feketére festett fém szerkezet, szatén fehér akril diffúzorral.

Плафониери за интериор, оборудвани с LED-ове SMD, с възможност за избор на цвeтова температура на светлината, метална структура боядисана в матово бяло или матово черно, дифузер от сатениран бял акрил.

Interiérové stropné svietidlá vybavené SMD LED diódami, s možnosťou voľby teploty farby svetla, kovová konštrukcia lakovaná pieskovo biela alebo pieskovo čierna, saténové akrylátové difúzory.

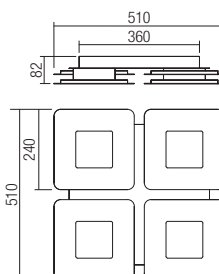

05-1004 Sand White

05-1005 Sand Black

SMD LED · 47W · CCT 3000K/4000K · CRI >80

LED flux: 5589 lm

Luminaire flux: 3226 lm





Info

Indoor ceiling lamps, equipped with SMD LEDs, with the possibility of selecting the color temperature of the light, metal structure painted in sand white, matt gold or sand black, satin acrylic diffuser.

Plafoniere pentru interior, echipate cu LED-uri SMD, cu posibilitate de selectare a temperaturii de culoare a luminii, structură din metal vopsită alb mat, aur mat, sau negru mat, dispersor din acril alb satinat.

Plafoniere per interni, dotate di LED SMD, con possibilità di selezionare la temperatura di colore della luce, struttura in metallo verniciato colore bianco opaco, oro opaco o nero opaco, diffusore in acrilico bianco satinato.

Потолочные светильники для внутреннего освещения, оснащенные светодиодами SMD, с возможностью изменения цветовой температуры и яркости света, металлической структурой, окрашенной в матово-белый, матово-золотистый или матово-черный цвета, и рассеивателем из белого сатинированного акрила.

Beltéri, SMD LED-es mennyezeti lámpa, fény színhőmérséklet beállítással, matt fehér, matt arany vagy matt fekete színre festett fém szerkezet, szatén fehér akril diszperzór.

Плафониери за интериор, оборудвани с LED-ове SMD, с възможност за избор на цвeтова температура на светлината, метална структура боядисана в матово бяло, матово златисто или матово черно, дифузер от сатениран бял акрил.

Interiérové stropné svietidlo, vybavené SMD LED diódami, s možnosťou voľby teploty farby svetla, kovová konštrukcia lakovaná pieskovo biela, matná zlatá alebo pieskovo čierna, saténový akrylátový difúzor.

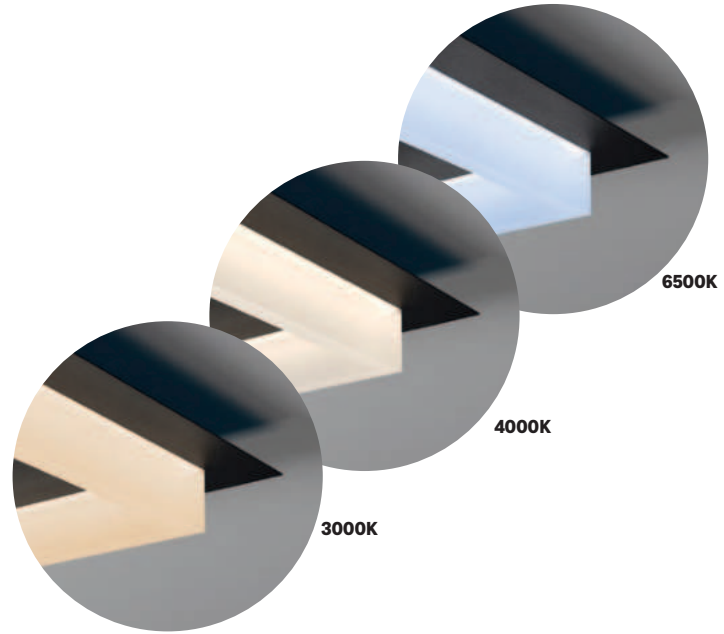





05-971 Sand White

05-972 Matt Gold

05-973 Sand Black

SMD LED · 28W · CCT 3000K/4000K/6500K · CRI >80

LED flux: 3100 lm

Luminaire flux: 1655 lm

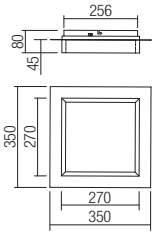

05-974 Sand White

05-975 Matt Gold

05-976 Sand Black

SMD LED · 36W · CCT 3000K/4000K/6500K · CRI >80

LED flux: 4000 lm

Luminaire flux: 2155 lm

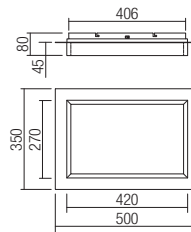

05-980 Sand White

05-981 Matt Gold

05-982 Sand Black

SMD LED · 40W · CCT 3000K/4000K/6500K · CRI >80

LED flux: 4500 lm

Luminaire flux: 2160 lm

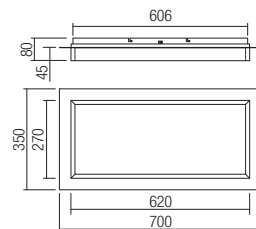



05-977 Sand White

05-978 Matt Gold

05-979 Sand Black

SMD LED · 40W · CCT 3000K/4000K/6500K · CRI>80

LED flux: 4500 lm

Luminaire flux: 2650 lm

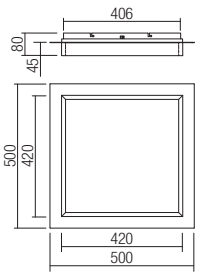

05-983 Sand White

05-984 Matt Gold

05-985 Sand Black

SMD LED · 50W · CCT 3000K/4000K/6500K · CRI>80

LED flux: 6000 lm

Luminaire flux: 3200 lm

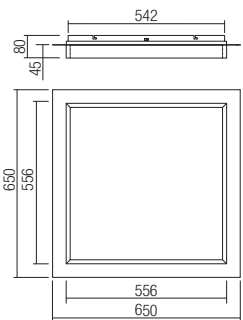

Info

Indoor light fixtures, equipped with SMD LEDs, with the possibility of selecting the color temperature of the light, metal structure painted in sand white, matt gold or sand black, satin acrylic diffuser.

Corpuri de iluminat pentru interior, echipate cu LED-uri SMD, cu posibilitate de selectare a temperaturii de culoare a luminii, structură din metal vopsită alb mat, aur mat, sau negru mat, dispersor din acril alb satinat.

Apparecchi per interni, dotati di LED SMD, con possibilità di selezionare la temperatura di colore della luce, struttura in metallo verniciato colore bianco opaco, oro opaco o nero opaco, diffusore in acrilico bianco satinato.

Светильники для внутреннего освещения, оснащенные светодиодами SMD, с возможностью изменения цветовой температуры и яркости света, металлической структурой, окрашенной в матово-белый, матово-золотистый или матово-черный цвета, и рассеивателем из белого сатинированного акрила.

Beltéri, SMD LED-es lámpák, fény színhőmérséklet beállítással, matt fehér, matt arany vagy matt fekete színre festett fém szerkezet, szatén fehér akril diszperzor.

Осветителни тела за интериор, оборудвани с LED-ове SMD, с възможност за избор на цветова температура на светлината, метална структура боядисана в матово бяло, матово златисто или матово черно, дифузер от сатениран бял акрил.

Interiérové svietidlá, vybavené SMD LED, s možnosťou voľby teploty farby svetla, kovová konštrukcia lakovaná pieskovo biela, matná zlatá alebo pieskovo čierna, saténový akrylátový difúzor.

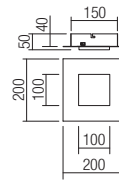

05-986 Sand White

05-987 Matt Gold

05-988 Sand Black

SMD LED · 16W · CCT 3000K/4000K/6500K · CRI >80
LED flux: 2200 lm
Luminaire flux: 986 lm



102

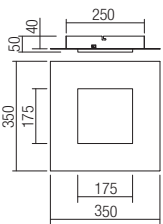
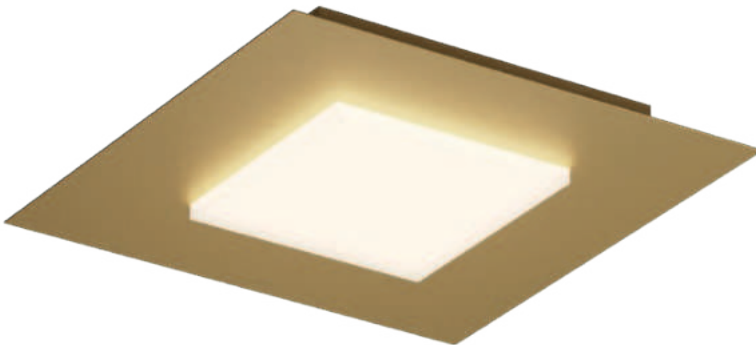

05-989 Sand White

05-990 Matt Gold

05-991 Sand Black

SMD LED · 28W · CCT 3000K/400K/6500K · CRI >80
LED flux: 3200 lm
Luminaire flux: 1465 lm

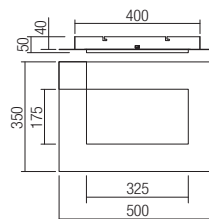

05-992 Sand White

05-993 Matt Gold

05-994 Sand Black

SMD LED · 36W · CCT 3000K/400K/6500K · CRI >80
LED flux: 4100 lm
Luminaire flux: 2340 lm





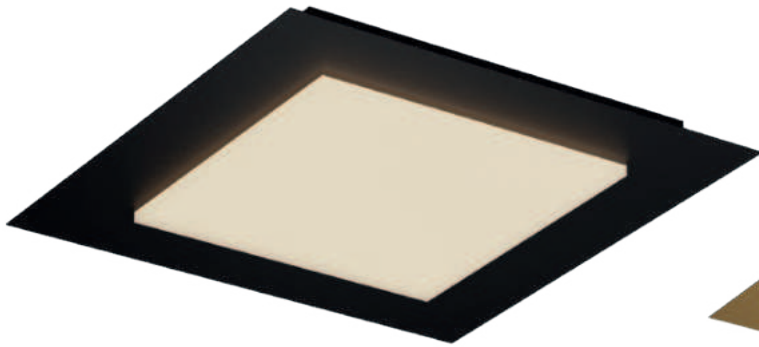

- 05-995** Sand White
- 05-996** Matt Gold
- 05-997** Sand Black

SMD LED · 40W · CCT 3000K/4000K/6500K · CRI >80
 LED flux: 4600 lm
 Luminaire flux: 2520 lm

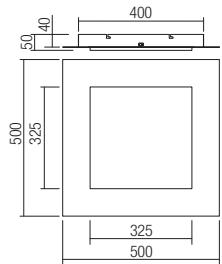

- 05-998** Sand White
- 05-999** Matt Gold
- 05-1000** Sand Black

SMD LED · 40W · CCT 3000K/4000K/6500K · CRI >80
 LED flux: 4600 lm
 Luminaire flux: 2720 lm

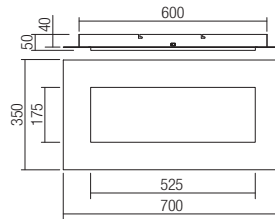

104

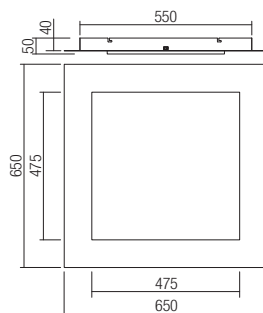
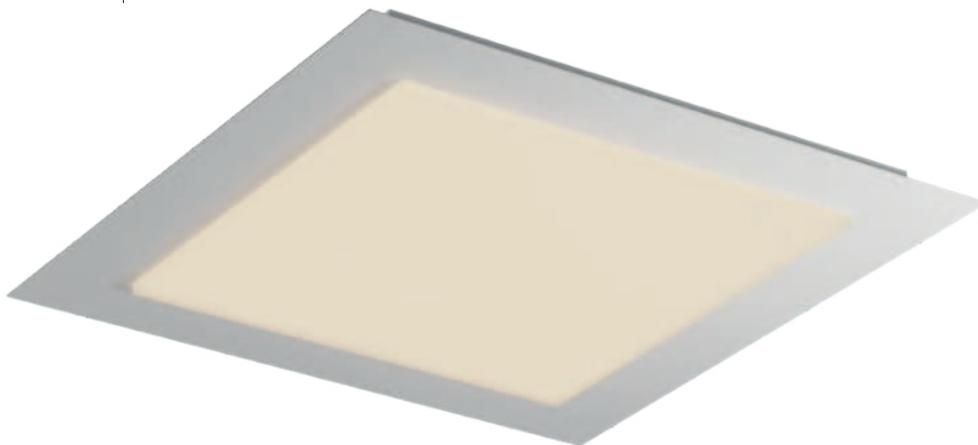

- 05-1001** Sand White
- 05-1002** Matt Gold
- 05-1003** Sand Black

SMD LED · 50W · CCT 3000K/4000K/6500K · CRI >80
 LED flux: 6100 lm
 Luminaire flux: 3850 lm





Info

Ceiling lamp for indoor equipped with SMD LEDs, metal and aluminum structure painted matt white with satin acrylic diffuser.

Supplied with remote control (with 2 AAA batteries included) with the following functions: ON/OFF, 3 operating programs, light intensity adjustment, light color temperature setting from warm white to cool white and timer.

Plafonieră pentru interior echipată cu led-uri SMD, structură din metal și aluminiu vopsită alb mat cu dispersor din acril satinat.

Livrată cu telecomandă (cu 2 baterii AAA incluse) cu următoarele funcții: ON/OFF, 3 programe de funcționare, reglarea intensității luminoase, setarea temperaturii de culoare a luminii de la alb cald la alb rece și timer.

Plafoniera per interni dotata di LED SMD, struttura in metallo e alluminio verniciato bianco opaco con diffusore in acrilico satinato.

In dotazione un telecomando (con 2 batterie AAA incluse) con le seguenti funzioni: ON/OFF, 3 programmi di funzionamento, regolazione dell'intensità luminosa, impostazione della temperatura colore della luce da bianco caldo a bianco freddo e timer.

Потолочный светильник для внутреннего освещения, оснащенный светодиодами SMD, с металлической и алюминиевой структурой, окрашенной в матово-белый цвет, и рассеивателем из сатинированного акрила.

Поставляется с пультом (2 батарейки типа AAA включены) и следующими функциями: переключатель ВКЛ/ВЫКЛ, 3 программы работы, регулировка яркости, установка цветовой температуры света от теплого белого до холодного белого и таймер.

Beltéri, SMD Led-es mennyezeti lámpa, fehér matt festésű fém és alumínium szerkezettel, szatén akril árnyékolóval.

A következő funkciókkal rendelkező távvezérlővel szállítva (2 AAA elemmel): BE/KI, 3 program, fényerősség beállítás, fényhőmérséklet beállítás meleg fehér fénytől hideg fehérfényig és időzítő.

Плафониера за интериор, оборудвана с LED-ове SMD, структура от метал и алуминий боядисана в матово бяло със сатенен акрилен дифузер.

Предоставя се с дистанционно управление (с включени 2 батерии AAA) със следните функции: ВКЛ/ИЗКЛ, 3 работни програми, регулиране на интензивността на светлината, настройка на цветовата температура от топло бяло към студено бяло и таймер.

Interiérové stropné svietidlo vybavené SMD LED diódami, kovová a hliníková konštrukcia lakovaná matnou bielou farbou so saténovým akrylovým difúzorom.

Dodávané s diaľkovým ovládačom (s 2 batériami AAA súčasťou balenia) s nasledujúcimi funkciami: ON/OFF, 3 prevádzkové programy, nastavenie intenzity svetla, nastavenie teploty farby svetla od teplej bielej po studenú bielu a časovač.

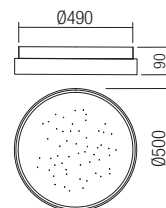
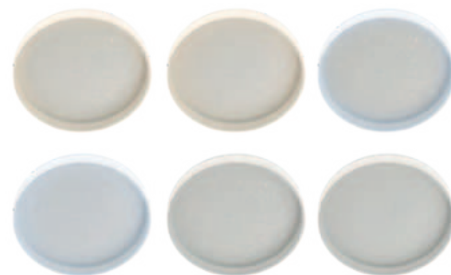

05-965 Matt White

SMD LED · 57W · CCT 2700K/6000K · CRI 80
LED flux: 8270 lm
Luminaire flux: 3620 lm







Info

Ceiling lamps for indoor equipped with SMD LEDs, metal structure painted in sand white, black painted aluminum profile cornice with opal white silicon diffusers. Delivered with remote control (2 AAA batteries included) with multiple functions: ON/OFF, 3 operating programs, light intensity regulation, variation of the color temperature from warm white to cool white, timer and night light mode.

Plafoniere pentru interior echipate cu led-uri SMD, structură din metal vopsită alb mat, cornișă din profil de aluminiu vopsit negru mat cu dispersoare din silicon alb opal. Livrate cu telecomandă (cu 2 baterii AAA incluse) cu următoarele funcții: ON/OFF, 3 programe de funcționare, reglarea intensității luminoase, setarea temperaturii de culoare a luminii de la alb cald la alb rece, timer și mod lumină veghe.

Plafoniere per interni equipaggiate con LED SMD, struttura in metallo e alluminio verniciato bianco opaco, cornice in alluminio verniciato nero opaco con diffusori in silicone bianco opale. Fornite con telecomando (2 batterie AAA incluse) con molteplici funzioni: ON/OFF, 3 programmi operativi, regolazione dell'intensità della luce, variazione della temperatura del colore da bianco caldo a bianco freddo, timer e modalità luce notturna.

Таванни осветления за интериора, оборудвани със SMD светодиоди, метална структура, боядисана в матово бяло, корниз от алуминиев профил, боядисан в матово черно с дифузери от бял опалов силикон. Доставят се с дистанционно управление (с 2 AAA батерии) със следните функции: ON/OFF, 3 операционни програми, регулиране на интензивността на светлината, настройка за цветовата температура на светлината от топло бяло до студено бяло, таймер и режим на готовност.

Beltéri mennyezeti lámpa SMD LED-ekkel, matt fehérre festett fémszerkezettel, matt feketére festett alumínium profil karnissal, opálfehér szilikon fényszórókkal. Távirányítóval van ellátva (2 db AAA elemmel) és a következő funkciókkal rendelkezik: BE/KI, 3 program, fényerősség állítás, fény színhőmérséklet állítás meleg fehértől hideg fehérig, időzítő és készenléti fény mód.

Плафониери за вътрешни помещения, оборудвани с SMD светодиоди, метална конструкция боядисана в пясъчно бяло, боядисан в черно алуминиев профил корниз с опалово бели силиконови разсейватели.

Доставя се с дистанционно управление (включени 2 AAA батерии) с множество функции: ВКЛ./ИЗКЛ., 3 работни програми, регулиране на интензитета на светлината, промяна на цветовата температура от топло бяло до студено бяло, таймер и режим на нощна светлина.

Interiérové stropné svietidlá vybavené SMD LED diódami, kovová konštrukcia lakovaná pieskovo bielou, čierna lakovaná hliníková profilová rímsa s opálovo bielymi silikónovými difúzormi.

Dodávané s diaľkovým ovládačom (2 AAA batérie sú súčasťou balenia) s viacerými funkciami: ON/OFF, 3 prevádzkové programy, regulácia intenzity svetla, zmena teploty farieb od teplej bielej po studenú bielu, časovač a režim nočného svetla.



3000K

4000K

6000K





110



- LIGHT COLOR TEMPERATURE CONTROL**
- 3 LIGHT PROGRAM**
- TIMER**
- DIMMER**
- NIGHT LIGHT MODE**
- REMOTE CONTROL**

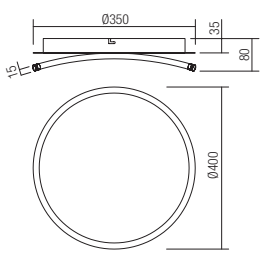







05-956
 SMD LED · 51W
 CCT 3000/4000/6000K · CRI 85
 LED flux: 7800 lm
 Luminaire flux: 3069 lm

-
-
-
-





111

-  **CCT**
LIGHT COLOR
TEMPERATURE
CONTROL
-  **3 LIGHT
PROGRAM**
-  **TIMER**
-  **DIMMER**
-  **NIGHT LIGHT
MODE**
-  **REMOTE
CONTROL**

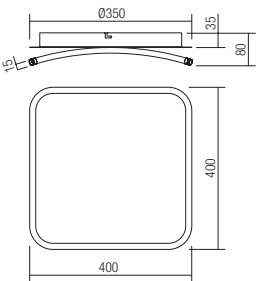

05-957
 SMD LED · 62W
 CCT 3000/4000/6000K · CRI 85
 LED flux: 9500 lm
 Luminaire flux: 3794 lm

- 
- 
- 
- 



INDOOR

info

Ceiling lamps for indoor equipped with SMD LEDs, metal and aluminium structure painted in sand white with satin acrylic diffuser, sand black painted aluminium profile cornice with opal white silicon diffuser.

Delivered with remote control (2 AAA batteries included) with multiple functions: ON/OFF, 3 operating programs, light intensity regulation, variation of the color temperature from warm white to cool white, timer and night light mode.

Plafoniere pentru interior echipate cu led-uri SMD, structură din metal și aluminiu vopsită alb mat cu dispersor din acril satinat, cornișă din profil de aluminiu vopsit negru mat cu dispersor din silicon opal.

Livrate cu telecomandă (cu 2 baterii AAA incluse) cu următoarele funcții: ON/OFF, 3 programe de funcționare, reglarea intensității luminoase, setarea temperaturii de culoare a luminii de la alb cald la alb rece, timer și mod lumină veghe.

Plafoniere per interni equipaggiate con LED SMD, struttura in metallo e alluminio verniciato bianco opaco con diffusore in acrilico satinato, cornice in alluminio verniciato nero opaco con diffusore in silicone bianco opale.

Fornite con telecomando (2 batterie AAA incluse) con molteplici funzioni: ON/OFF, 3 programmi operativi, regolazione dell'intensità della luce, variazione della temperatura del colore da bianco caldo a bianco freddo, timer e modalità luce notturna.

Таванни осветления за интериора, оборудвани със SMD светодиоди, структура от алуминий и метал, боядисана в матово бяло, с дифузер от сатенен акрил, корниз от алуминиев профил, боядисан в матово черно с дифузер от опалов силикон.

Доставят се с дистанционно управление (с 2 AAA батерии) със следните функции: ON/OFF, 3 операционни програми, регулиране на интензивността на светлината, настройка за цветовата температура на светлината от топло бяло до студено бяло, таймер и режим на готовност.

Beltéri mennyezeti lámpa SMD LED-ekkel, matt fehérre festett fém- és alumíniumszerkezettel rendelkező szatén akril fényoszóróval, matt feketére festett alumínium profil karnissal, opál szilikon fényoszóróval.

Távírányítóval van ellátva (2 db AAA elemmel) és a következő funkciókkal rendelkezik: BE/KI, 3 program, fényerősség állítás, fény színhőmérséklet állítás meleg fehértől hideg fehérig, időzítő és készenléti fény mód.

Плафониери за вътрешни помещения, оборудвани с SMD светодиоди, метална и алуминиева конструкция, боядисана в пясъчно бяло със сатениран акрилен дифузор, боядисан в пясъчно черно алуминиев профилен корниз с опалово бял силиконов разсейвател.

Доставя се с дистанционно управление (включени 2 AAA батерии) с множество функции: ВКЛ./ИЗКЛ., 3 работни програми, регулиране на интензитета на светлината, промяна на цветовата температура от топло бяло до студено бяло, таймер и режим на нощна светлина.

Interiérové stropné svietidlá vybavené SMD LED diódami, kovová a hliníková konštrukcia lakovaná v pieskovej bielej farbe so saténovým akrylovým difúzorom, pieskovo čierna lakovaná hliníková profilová rímsa s opálovo bielym silikónovým difúzorom.

Dodávané s diaľkovým ovládačom (2 AAA batérie sú súčasťou balenia) s viacerými funkciami: ON/OFF, 3 prevádzkové programy, regulácia intenzity svetla, zmena teploty farieb od teplej bielej po studenú bielu, časovač a režim nočného svetla.

112

LIGHT COLOR
TEMPERATURE
CONTROL

3 LIGHT
PROGRAM

TIMER

DIMMER

NIGHT LIGHT
MODE

REMOTE
CONTROL













114

-  **LIGHT COLOR TEMPERATURE CONTROL**
-  **3 LIGHT PROGRAM**
-  **TIMER**
-  **DIMMER**
-  **NIGHT LIGHT MODE**
-  **REMOTE CONTROL**



 **LIGHT COLOR TEMPERATURE CONTROL**
 **3 LIGHT PROGRAM**
 **TIMER**
 **DIMMER**
 **NIGHT LIGHT MODE**
 **REMOTE CONTROL**

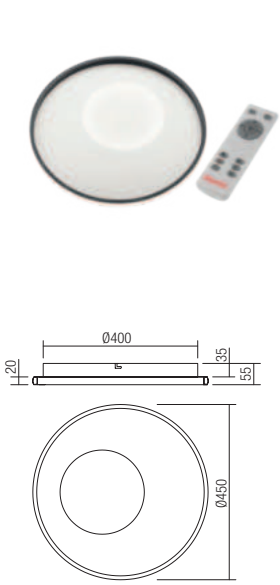

05-959
 SMD LED - 45W
 CCT 3000-6000K · CRI 86
 LED flux: 6900 lm
 Luminaire flux: 2687 lm

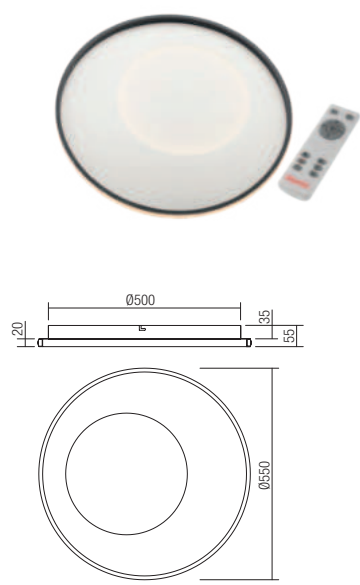

05-960
 SMD LED - 57W
 CCT 3000-6000K · CRI 86
 LED flux: 8800 lm
 Luminaire flux: 3552 lm

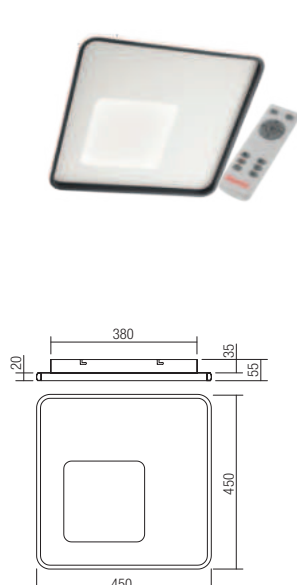

05-961
 SMD LED - 53W
 CCT 3000-6000K · CRI 86
 LED flux: 8400 lm
 Luminaire flux: 3285 lm

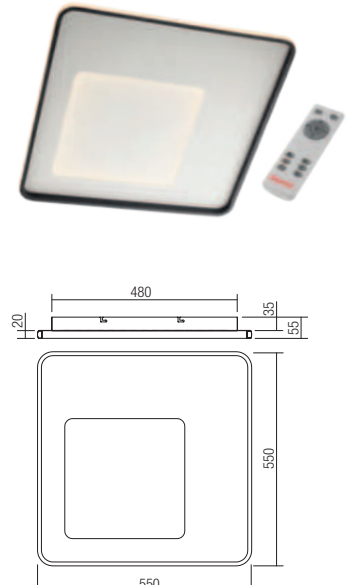
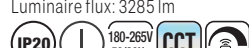

05-962
 SMD LED - 75W
 CCT 3000-6000K · CRI 86
 LED flux: 10400 lm
 Luminaire flux: 4285 lm

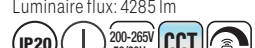

Info

Indoor ceiling lamp, equipped with SMD LEDs, metal structure painted in sand white, satin acrylic diffuser.

Plafonieră pentru interior, echipată cu LED-uri SMD, structură din metal vopsită alb mat, dispersor din acril alb satinat.

Plafoniera per interni, dotata di LED SMD, struttura in metallo verniciato colore bianco opaco, diffusore in acrilico bianco satinato.

Потолочный светильник для внутреннего освещения, оснащенный светодиодами SMD, с металлическим корпусом, окрашенным в матово-белый цвет, и рассеивателем из белого сатинированного акрила.

Beltéri, SMD LED-es mennyezeti lámpa, matt fehérre festett fém szerkezet, szatén fehér akril árnyékoló.

Плафониера за интериор, оборудвана с LED-ове SMD, метална структура боядисана в матово бяло, дифузер от сатенено бял акрил.

Interiérové stropné svietidlo, vybavené SMD LED diódami, kovová konštrukcia lakovaná v pieskovej bielej farbe, saténový akrylový difúzor.

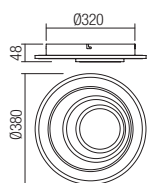

01-4043 Sand White

SMD LED · 40W, 4000K, CRI 80

LED flux: 4500lm

Luminaire flux: 2210lm





Info

Indoor ceiling lamps equipped with SMD LEDs, with the possibility of selecting the color temperature of the light, metal and aluminum structure painted in sand white, matt gold or sand black, opal white silicone diffusers.

Plafoniere pentru interior echipate cu LED-uri SMD, cu posibilitate de selectare a temperaturii de culoare a luminii, structură din metal și aluminiu vopsit alb mat, aur mat sau negru mat, dispersoare din silicon alb opal.

Plafoniere per interni dotate di LED SMD, con possibilità di selezionare la temperatura di colore della luce, struttura in metallo e alluminio verniciato bianco opaco, oro opaco o nero opaco, diffusori in silicone bianco opale.

Потолочные светильники для внутреннего освещения, оснащенные светодиодами SMD, с возможностью изменения цветовой температуры света, металлической и алюминиевой структурой, окрашенной в матово-белый, матово-золотистый или матово-черный цвета, и рассеивателями из белого опалового силикона.

Beltéri, SMD LED-es mennyezeti lámpa, fény színhőmérséklet beállítással, matt fehérre, matt aranyra vagy matt feketére festett fém és alumínium szerkezet, fehér opál szilikon diffúzorral.

Плафониери за интериор, оборудвани с LED-ове SMD, с възможност за избор на цвeтова температура на светлината, структура от метал и алуминий, боядисана в матово бяло, матово златисто или матово черно, дифузери от бял опалов силикон.

Interiérové stropné svietidlá vybavené SMD LED diódami, s možnosťou voľby teploty farby svetla, kovová a hliníková konštrukcia lakovaná pieskovo biela, matná zlatá alebo pieskovo čierna, opáľovo biele silikónové difúzory.

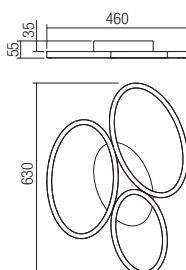

01-3765 Sand White

01-3766 Matt Gold

01-3767 Sand Black

SMD LED · 40W · CCT 3000K/4000K · CRI 80

LED flux: 5289 lm

Luminaire flux: 2463 lm white/2203 lm gold/2113 lm black



01-3771 Sand White

01-3772 Matt Gold

01-3773 Sand Black

SMD LED · 60W · CCT 3000K/4000K · CRI 80

LED flux: 6818 lm

Luminaire flux: 3131 lm white/2998 lm gold/2825 lm black

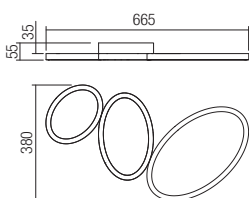
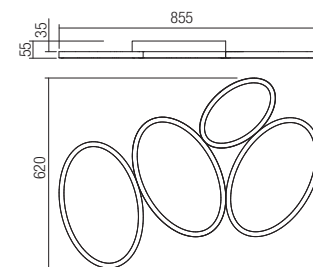

01-3768 Sand White

01-3769 Matt Gold

01-3770 Sand Black

SMD LED · 40W · CCT 3000K/4000K · CRI 80

LED flux: 5141 lm

Luminaire flux: 2302 lm white/2215 lm gold/2110 lm black





Info

Ceiling lamps for indoor equipped with SMD LEDs, metal and aluminum structure painted in sand white or sand black, satin acrylic and opal silicon diffusers.

Plafoniere pentru interior echipate cu led-uri SMD, structură din metal și aluminiu vopsită alb mat sau negru mat, cu dispersoare din acril satinat și silicon opal.

Plafoniere per interni equipaggiate con LED SMD, struttura in metallo e alluminio verniciato bianco opaco o nero opaco, diffusori in acrilico satinato e silicone opale.

Плафоны для интерьера, оснащенные светодиодами SMD, металлическая и алюминиевая структура, покрашенная в матовый белый или матовый чёрный цвет, сатиновые акриловые и опаловые силиконовые рассеиватели.

Beltéri mennyezeti lámpák, SMD LED-el szerelve, matt fehér vagy matt fekete fém és alumínium szerkezet, matt fehér akril diszperzór opál szilikonnal.

Тавани светлини за интериор, оборудвани със SMD светодиоди, структура от метал и алуминий, боядисана в матово бяло или матово черно, с дифузери от сатенен акрилен и опалов силикон.

Stropné interiérové svietidlá vybavené SMD LED diódami, kovovou a hliníkovou konštrukciou lakovanou v pieskovej bielej alebo pieskovej čiernej farbe, saténovým akrylovým a opalovým silikónovým difúzorom.



01-2659 Sand White

01-2660 Sand Black

SMD LED · 45W
3000K · CRI >80
LED flux: 5581 lm
Luminaire flux: 3645 lm

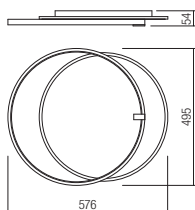

01-2661 Sand White

01-2662 Sand Black

SMD LED · 55W
3000K · CRI >80
LED flux: 6995 lm
Luminaire flux: 4517 lm

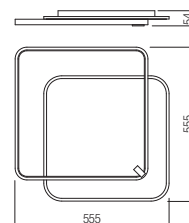





3000K-6000K

info

Ceiling lamps for indoor equipped with SMD LEDs, structure of metal and aluminum painted in sand white or metal painted in sand white and spiral arms painted in sand black, opal white silicon diffusers. Delivered with remote control (2 AAA batteries included) with multiple functions: ON/OFF, 3 operating programs, light intensity regulation, variation of the color temperature from warm white to cool white, timer and night light mode.

Plafoniere pentru interior echipate cu led-uri SMD, structură din metal și aluminiu vopsit alb mat sau din metal vopsit alb mat și brațe în forma de spirală vopsite negru mat, dispersoare din silicon alb opal.

Livrate cu telecomandă (cu 2 baterii AAA incluse) cu următoarele funcții: ON/OFF, 3 programe de funcționare, reglarea intensității luminoase, setarea temperaturii de culoare a luminii de la alb cald la alb rece, timer și mod lumină veghe.

Plafoniere per interni equipaggiate con LED SMD, struttura in metallo e alluminio verniciato bianco opaco o in metallo verniciato bianco opaco e bracci a forma di spirale verniciati nero opaco, diffusori in silicone opalino.

Fornite con telecomando (2 batterie AAA incluse) con molteplici funzioni: ON/OFF, 3 programmi operativi, regolazione dell'intensità della luce, variazione della temperatura del colore da bianco caldo a bianco freddo, timer e modalità luce notturna.

Плафоны для интерьера, оснащенные светодиодами SMD, структура из металла и алюминия, с покраской в матовый белый цвет или металла с покраской в матовый белый цвет и спиральные рычаги, покрашенные в матовый чёрный цвет, силиконовые рассеиватели опалового белого цвета.

Поставляется с дистанционным управлением (2 батарейки AAA включены) со следующими функциями: ВКЛ / ВЫКЛ, 3 программы работы, регулирование интенсивности света, настройка цветовой температуры от теплого белого до холодного белого цвета, таймер и дежурная ночная лампочка.

Beltéri mennyezeti lámpák, SMD LED-el szerelve, fém és alumínium szerkezet, matt fehér vagy matt fehér matt fekete spirális karokkal, opál fehér szilikon diszperzór. Távirányítóval (inkl. 2db. AAA elem), a következő funkcióval: ON/OFF kapcsolás, fényerőszabályzás, fénymérséklet állítása meleg fehérről hideg fehérre, időkapcsoló és órfény.

Тавани осветительная за интерьер, оборудована с SMD светодиодами, структура от метал и алюминий, боядисана в матово бяло и спирални рамена, боядисани в матово черно, дифузери от бял опалов силикон.

Доставят се с дистанционно управление (с 2 AAA батерии включени), със следните функции: ON/OFF, 3 работни програми, регулиране на интензитета на светлината, настройка на цветната температура на светлината от топло бяло до студено бяло, таймер и светлинен режим на готовност.

Stropné interiérové svietidlá vybavené SMD LED diódami, konštrukcia z kovu a hliníka v pieskovej bielej farbe alebo kovu v pieskovej bielej farbe a špirálové ramená v pieskovej čiernej farbe, opálovo biele silikónové difúzory.

Dodávané s diaľkovým ovládačom (2 AAA batérie sú súčasťou balenia) s viacerými funkciami: ON/OFF, 3 prevádzkové programy, regulácia intenzity svetla, zmena teploty farieb od teplej bielej po studenú bielu, časovač a režim nočného osvetlenia.

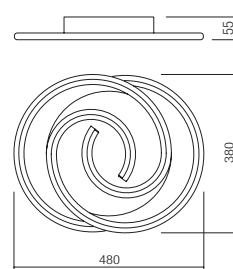

01-2756 Sand white
01-2757 Sand white/Sand Black

SMD LED · 38W
 CCT 3000K-6000K · CRI 85
 LED flux: 4528 lm
 Luminaire flux: Sand white 2715 lm
 Sand white/sand Black 2310 lm
 Dimmable by remote control

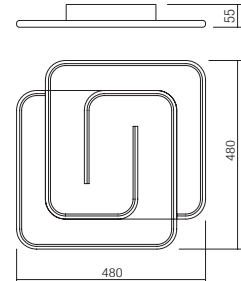

01-2758 Sand white
01-2759 Sand white/Sand Black

SMD LED · 38W
 CCT 3000K-6000K · CRI 85
 LED flux: 4747 lm
 Luminaire flux: Sand White 2748 lm
 Sand white/sand Black 2363 lm
 Dimmable by remote control





Info

Ceiling lamps for indoor equipped with SMD LEDs, metal and aluminum structure painted in sand white, matt bronze or sand black, white PVC diffuser.

Plafoniere pentru interior echipate cu led-uri SMD, structură din metal și aluminiu vopsit alb mat, bronz mat sau negru mat, dispersor din PVC alb.

Plafoniere per interni equipaggiate con LED SMD, struttura in metallo e alluminio verniciato bianco opaco, bronzo opaco o nero opaco, diffusore in PVC bianco.

Плафоны для интерьера, оснащенные светодиодами SMD, структура из металла и алюминия, покрашенная в матовый белый, матовый бронзовый или матовый чёрный цвет, рассеиватель из белого ПВХ.

Beltéri mennyezeti lámpák, SMD LED-el szerelve, matt fehér, matt bronz vagy matt fekete fém és alumínium szerkezet, fehér PVC difúzor.

Таванни осветления за интериора, оборудвани със SMD светодиоди, структура от алуминий и метал, боядисана в матово бяло, матово бронзово или матово черно, дифузер от бял PVC.

Interiérové stropné svietidlá vybavené SMD LED diódami, kovová a hliníková konštrukcia lakovaná v pieskovo bielej, matnej bronz alebo matnej čiernej, biely PVC difúzor.

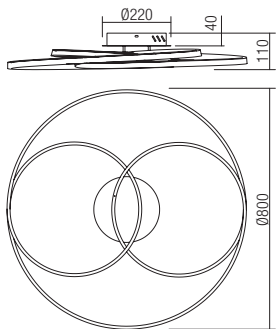

01-2971 Sand White
01-2973 Matt Bronze
01-2975 Sand Black

SMD LED · 92W
3000K · CRI 80
 LED flux: 10400 lm
 Luminaire flux:
 01-2971: 4918 lm
 01-2973: 4918 lm
 01-2975: 4130 lm



01-2972 Sand White
01-2974 Matt Bronze
01-2976 Sand Black

SMD LED · 92W
4000K · CRI 80
 LED flux: 10400 lm
 Luminaire flux:
 01-2972: 5041 lm
 01-2974: 5041 lm
 01-2976: 4211 lm





Info

Light fixtures for indoor, equipped with SMD LEDs, aluminium and metal structure painting in sand white, opal white PVC diffuser.

Corpuri de iluminat pentru interior, echipate cu LED-uri SMD, structură din aluminiu și metal vopsit alb mat, dispersor din PVC alb opal.

Apparecchi per interni, equipaggiati con LED SMD, struttura in alluminio e metallo verniciato bianco opaco, diffusore in PVC bianco opale.

Светильники для внутреннего освещения, оснащенные светодиодами SMD, алюминиевой структурой и металлом, окрашенным в матовый белый цвет, рассеиватель из ПВХ опалово-белого цвета.

Beltéri lámpatestek, SMD LED-ekkel, matt fehérre festett alumínium- és fémszerkezettel, opálfehér PVC fényszórával.

Осветителни тела за интериора, оборудвани със SMD светодиоди, структура от алуминий и метал, боядисана в матово бяло, дифузер от бял опалов PVC.

Interiérové svietidlá, vybavené SMD LED diódami, hliníková a kovová konštrukcia v pieskovej bielej farbe, opálovo biely PVC difúzor.



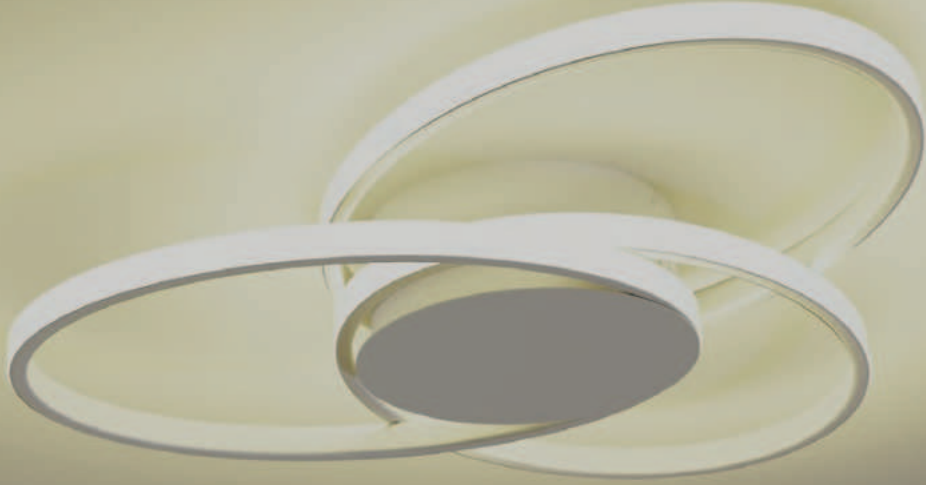



01-2957 3000K
01-2958 4000K
 SMD LED · 45W · CRI 80
 LED flux: 6500 lm
 Luminaire flux:
 3000K: 3412 lm
 4000K: 3452 lm

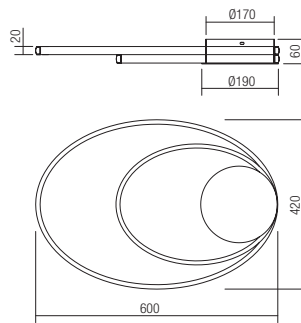

128



01-2959 3000K
01-2960 4000K
 SMD LED · 55W · CRI 80
 LED flux: 8000 lm
 Luminaire flux:
 3000K: 3978 lm
 4000K: 4113 lm

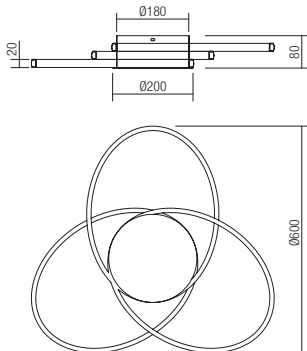

01-2955 3000K
01-2956 4000K
 SMD LED · 16W · CRI 80
 LED flux: 2000 lm
 Luminaire flux:
 3000K: 1170 lm
 4000K: 1221 lm

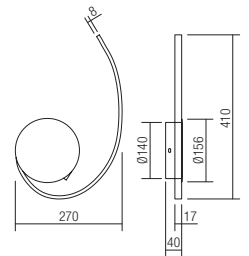



Info

Ceiling lamp for indoor equipped with SMD LEDs, metal and aluminum structure painted sand black, natural wood ornament, opal PVC diffusers.

Plafonieră pentru interior echipată cu led-uri SMD, structură din metal și aluminiu vopsit negru mat, ornament din lemn natur, dispersoare din PVC opal.

Plafoniera per interni dotata di LED SMD, struttura in metallo e alluminio verniciato nero opaco, decoro in legno naturale, diffusori in PVC opalino.

Потолочный светильник для внутреннего освещения, оснащенный светодиодами SMD, с металлической и алюминиевой структурой, окрашенной в матово-черный цвет, декоративными элементами из натурального дерева и рассеивателями из опалового ПВХ.

Beltéri mennyezeti lámpa, SMD LED-el szerelve, matt fekete fém és alumínium szerkezet, natúr fa díszítéssel, opál PVC diszperzór.

Плафониера за интериор, оборудвана с LED-ове SMD, структура от метал и алуминий боядисана в матово черно, орнамент от естествено дърво, опалови PVC дифузери.

Interiérové stropné svietidlo vybavené SMD LED diódami, kovová a hliníková konštrukcia lakovaná pieskovo čiernou farbou, ornament z prírodného dreva, opálové PVC difúzory.

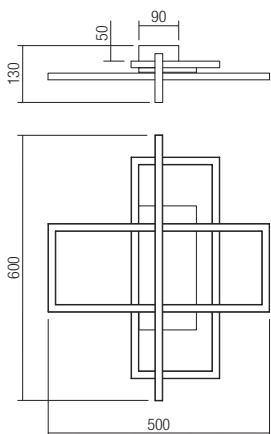
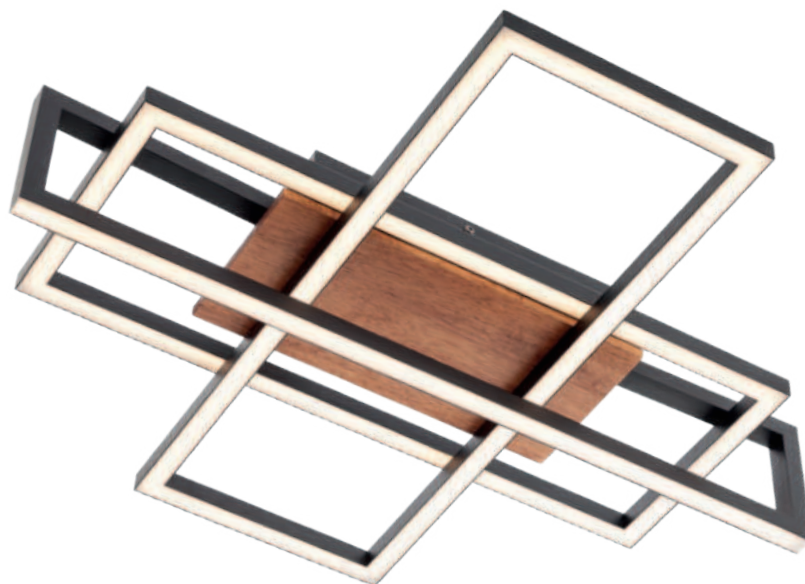

01-3493

COB LED · 35,5W · 3000K · CRI 80

LED flux: 4000 lm

Luminaire flux: 1400 lm





Info

Light fixtures for indoor, equipped with SMD LEDs, aluminium and metal structure painted in sand white or matt bronze, opal white PVC diffuser.

Corpuri de iluminat pentru interior, echipate cu LED-uri SMD, structură din aluminiu și metal vopsit alb mat sau bronz mat, dispersor din PVC alb opal.

Apparecchi per interni, equipaggiati con LED SMD, struttura in alluminio e metallo verniciato bianco opaco o bronzo opaco, diffusore in PVC bianco opale.

Осветителни тела за интериора, оборудвани със SMD светодиоди, структура от алуминий и метал, боядисана в матово бяло и матов бронз, дифузер от бял опалов PVC.

Beltéri lámpatestek, SMD LED-ekkel, matt fehérre és alatta bronzra festett alumínium- és fémszerkezettel, opálfehér PVC fényoszóróval.

Осветителни тела за вътрешни помещения, оборудвани със SMD светодиоди, алуминиева и метална конструкция боядисана в пясъчно бяло или матов бронз, опалово бял PVC дифузор.

Interiérové svietidlá vybavené SMD LED diódami, hliníková a kovová koňtrukcia lakovaná v pieskovej bielej alebo matnej bronzovej farbe, opálovo bielej PVC difúzor.

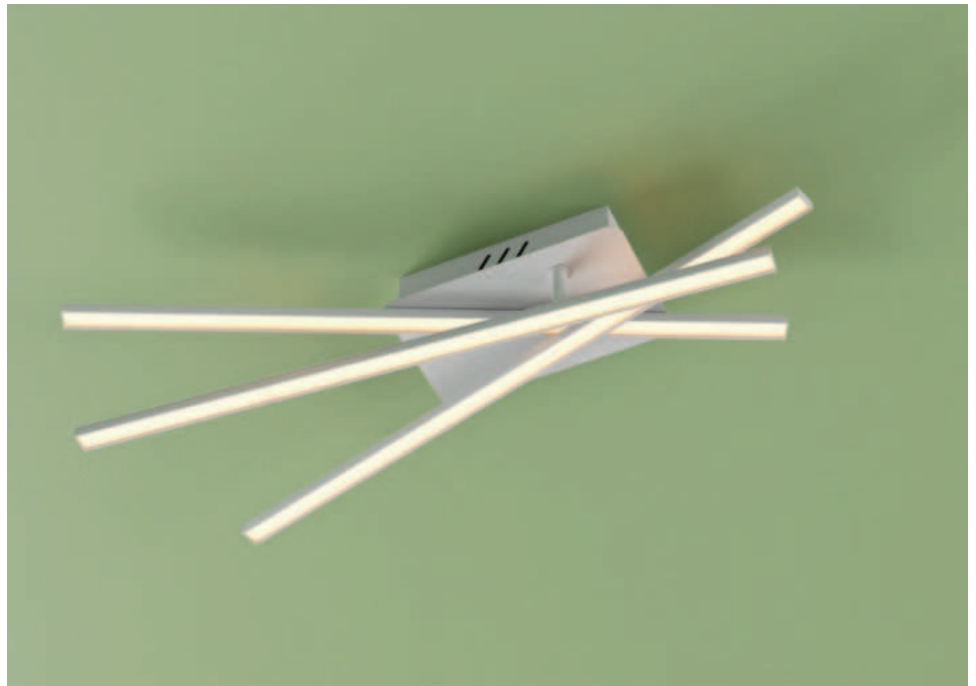

132

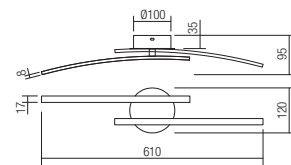
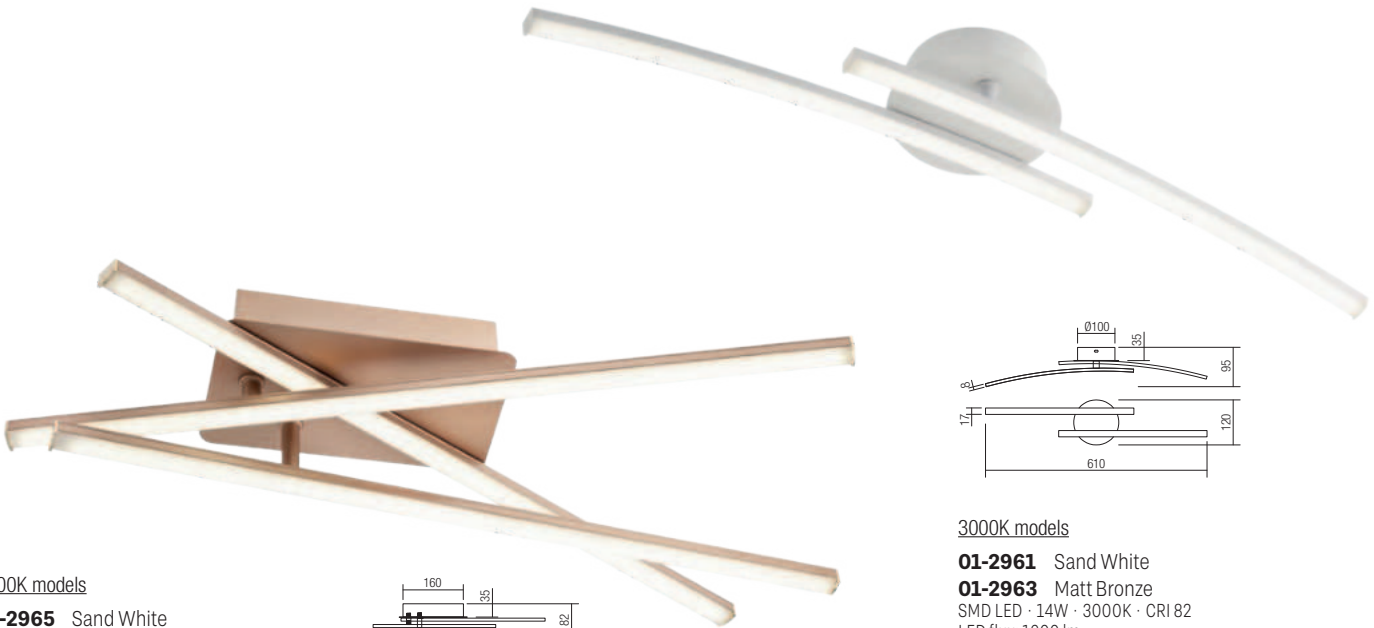

3000K models

01-2965 Sand White

01-2967 Matt Bronze

SMD LED · 26W · 3000K · CRI 82

LED flux: 3500 lm

Luminaire flux: 1686 lm

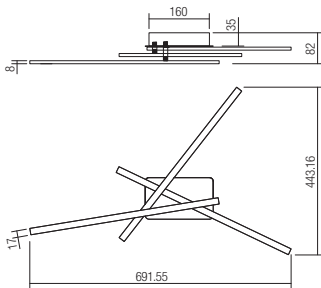

4000K models

01-2966 Sand White

01-2968 Matt Bronze

SMD LED · 26W · 4000K · CRI 82

LED flux: 3500 lm

Luminaire flux: 1806 lm



3000K models

01-2961 Sand White

01-2963 Matt Bronze

SMD LED · 14W · 3000K · CRI 82

LED flux: 1600 lm

Luminaire flux: 1031 lm



4000K models

01-2962 Sand White

01-2964 Matt Bronze

SMD LED · 14W · 4000K · CRI 82

LED flux: 1600 lm

Luminaire flux: 1060 lm





Info

Ceiling lamp for indoor equipped with SMD LEDs, metal structure painted in matt white, satin PVC diffuser.

Plafonieră pentru interior echipată cu LED-uri SMD, structură din metal vopsit alb mat, dispersor din PVC satinat.

Plafoniera per interni equipaggiata con LED SMD, struttura in metallo verniciato bianco opaco, diffusore in PVC satinato.

Потолочный светильник для внутреннего освещения, оснащенный светодиодами SMD, металлическая структура, окрашенная в белый матовый цвет, рассеиватель из сатинового ПВХ.

Beltéri mennyezeti lámpák, SMD LED-el ellátva, matt fehér fémszerkezet, szatin PVS diszperzór.

Интерьерно осветително тяло за таван с SMD LED платка, метален корпус в бял мат, матов PVC дифузер.

Stropná lampa pre vnútorné osvetlenie s LED diódami SMD, kovová konštrukcia lakovaná v matnej bielej farbe, saténový difúzor z PVC.

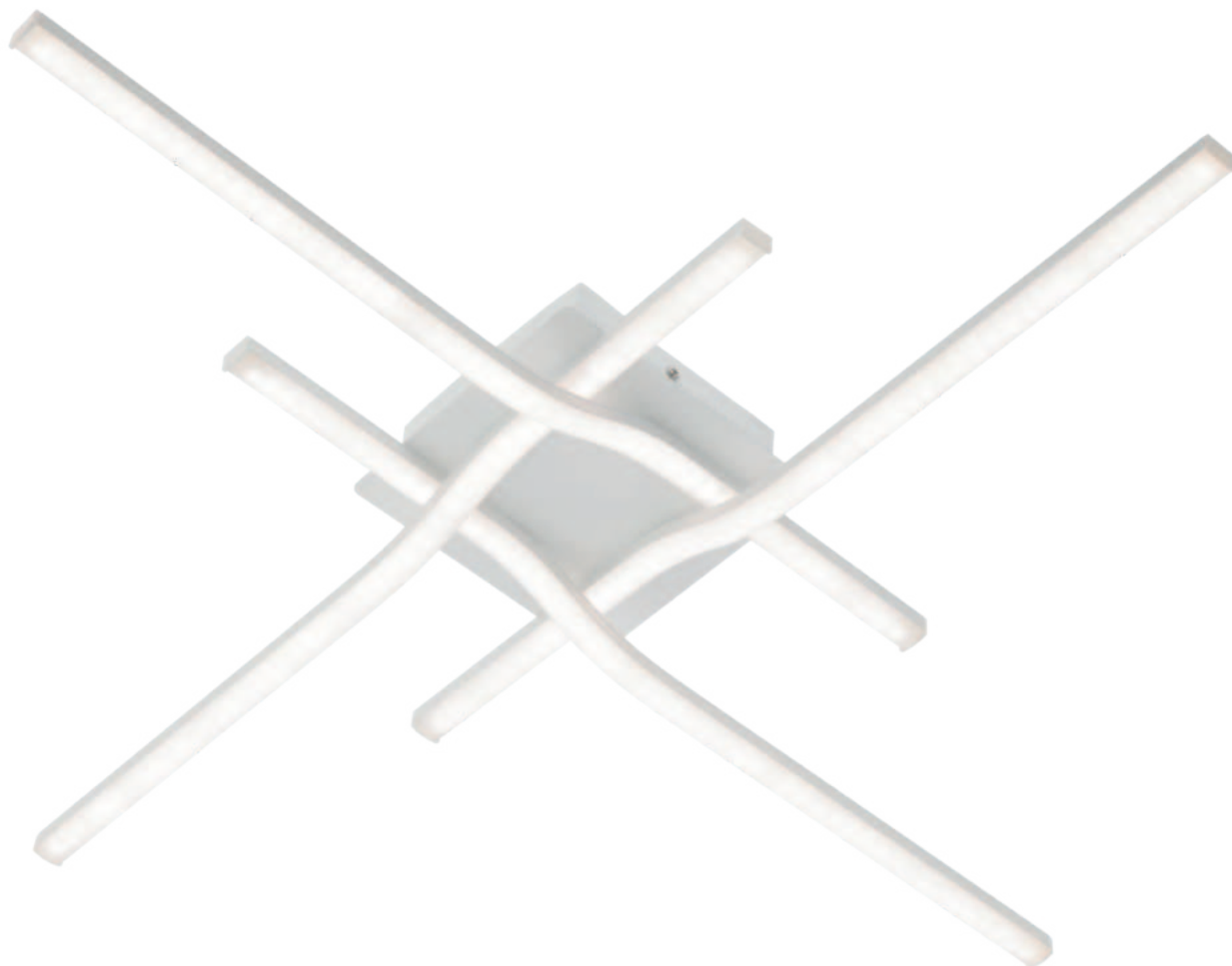

01-1621
SMD LED · 40W · 4000K · CRI 82
LED flux: 5500 lm
Luminaire flux: 3017 lm

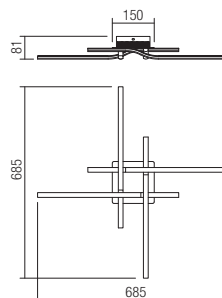



Info

Wall lamps for interior equipped with SMD LEDs, structure of metal and aluminum painted in sand white, sand black or with brass finish, diffuser of white silicone.

Aplice pentru interior echipate cu LED-uri SMD, structură din metal și aluminiu vopsită alb mat, negru mat sau cu finisaj alamă, dispersor din silicon alb.

Applique per interni equipaggiate con LED SMD, struttura in metallo e alluminio verniciata bianco opaco, nero opaco o con finitura ottone, diffusore in silicone bianco.

Бра для внутреннего освещения, оснащенные светодиодами SMD, с металлической и алюминиевой структурой, окрашенной в матово-белый, матово-черный цвета или с отделкой под латунь, и рассеивателем из белого силикона.

Beltéri fal lámpák, SMD LED-el szerelve, matt fehér, matt fekete vagy réz fém és alumínium szerkezet, fehér szilikon diszperzór.

Аплицы за интериор, оборудвани с LED-ове SMD, метална и алуминиева структура боядисана в матово бяло, матово черно или месингово покритие, бял силиконов дифузер.

Interiérové nástenné svietidlá vybavené SMD LED, konštrukcia z kovu a hliníka lakovaná pieskovo biela, pieskovo čierna alebo s mosadzným povrchom, difúzor z bieleho silikónu.

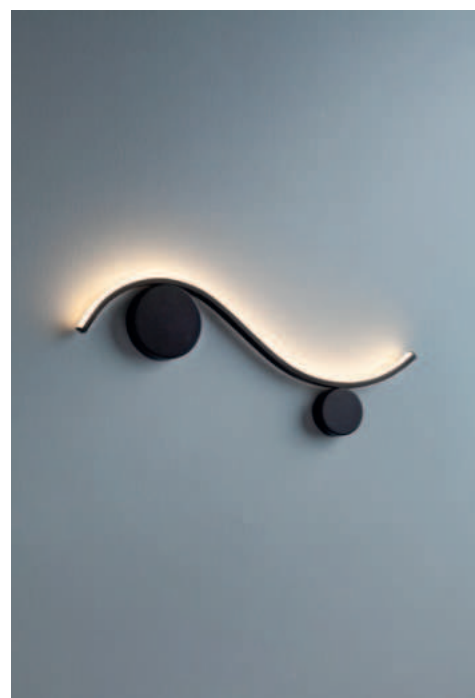

01-3108 Sand White
01-3109 Brass
01-3110 Sand Black
 SMD LED · 9W
 3000K · CRI 80
 LED flux: 1061 lm
 Luminaire flux: 668 lm

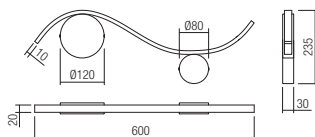

01-3111 Sand White
01-3112 Brass
01-3113 Sand Black
 SMD LED · 11W
 3000K · CRI 80
 LED flux: 1361 lm
 Luminaire flux: 857 lm

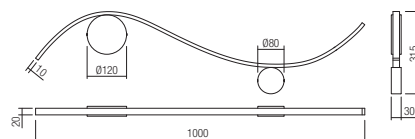



Info

Wall lamps for indoor equipped with SMD LEDs, with direct/indirect light dispersion. Body of die cast aluminum electrostatically painted in sand white or sand black, satin acrylic diffusers.

Aplice pentru interior echipate cu LED-uri SMD, cu dispersie directă/indirectă a luminii. Corp din aluminiu turnat sub presiune, vopsit în câmp electrostatic culoare alb mat sau negru, dispersoare din acril satinat.

Applique per interni equipaggiate con LED SMD, ad emissione luminosa diretta/indiretta. Corpo in pressofusione di alluminio, verniciato a polveri bianco opaco o nero opaco, diffusori in acrilico satinato.

Бра для внутреннего освещения, оснащенные светодиодами SMD с прямым/косвенным распределением света. Корпус из литого под давлением алюминия, окрашенным в электростатическом поле в матово-белый или матово-черный цвета, рассеиватели из сатинового акрила.

Beltéri falilámpa, SMD LED-el szerelve, direkt/indirekt fényoszórású, elektrosztatikus mezőben festett, nyomás alatt öntött matt fehér vagy fekete alumínium szerkezet, matt akril felső diszperzór.

Аплици за екстериор, оборудвани с LED-ове SMD, с директно/индиректно излъчване на светлина. Алюминиево тяло, излято под налягане, боядисано в электростатично поле в матово бяло или матово черно, опалени поликарбонатни дифузери.

Nástenné interiérové svietidlá vybavené SMD LED diódami s priamym/nepriamym rozptylom svetla. Konštrukcia z tlakovo liateho hliníka elektrosztaticky natreté pieskovou bielou alebo pieskovo čiernou farbou, saténové akrylové difúzory.

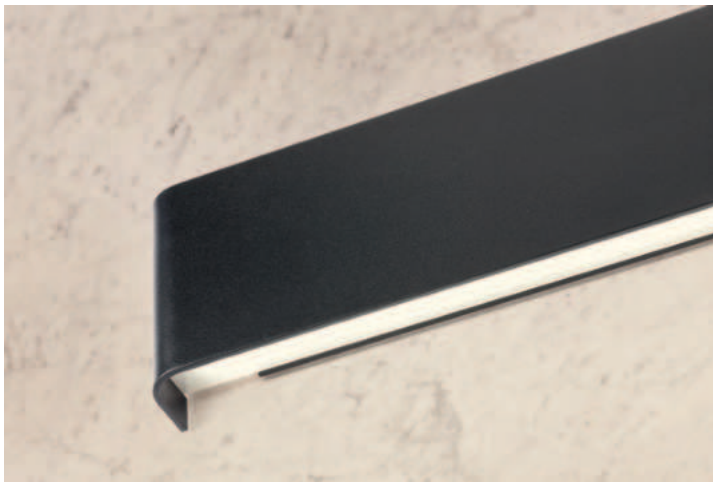

01-3202 Sand White
01-3203 Sand Black
 2835 SMD LED, 70 pcs x 0,2W
 14W
 3000K · CRI 90
 LED flux: 1724 lm
 Luminaire flux: 1350 lm

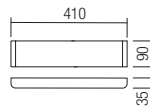

01-3206 Sand White
01-3207 Sand Black
 2835 SMD LED, 150 pcs x 0,2W
 30W
 3000K · CRI 90
 LED flux: 3690 lm
 Luminaire flux: 2741 lm

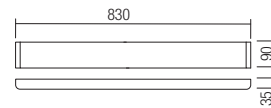

01-3204 Sand White
01-3205 Sand Black
 2835 SMD LED, 100 pcs x 0,2W
 20W
 3000K · CRI 90
 LED flux: 2460 lm
 Luminaire flux: 1921 lm

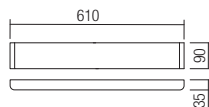

01-3208 Sand White
01-3209 Sand Black
 2835 SMD LED, 192 pcs x 0,19W
 36W
 3000K · CRI 90
 LED flux: 4900 lm
 Luminaire flux: 3303 lm

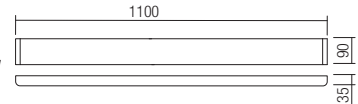



Info

Adjustable indoor wall lamps, equipped with COB LED, die cast aluminum structure electrostatically painted in sand white or sand black, diffuser in satin polycarbonate.

Aplice orientabile pentru interior, echipate cu LED COB, structură din aluminiu turnat sub presiune vopsită în câmp electrostatic alb mat sau negru mat, dispersor din policarbonat satinat.

Applique orientabile per interni, dotate di LED COB, struttura in pressofusione di alluminio verniciato a polveri bianco opaco o nero opaco, diffusore in policarbonato satinato.

Ориентируемые бра для внутреннего освещения, оснащенные светодиодом COB, с корпусом из литого под давлением алюминия, окрашенным в электростатическом поле в матово-белый или матово-черный цвета, и рассеивателем из сатинированного поликарбоната.

Beltéri, COB LED-es állítható fali lámpák, nyomás alatt öntött alumínium szerkezet, matt fehér vagy matt fekete elektrosztatikus mezőben festett, szatén polikarbonát diffúzorral.

Регулируемые аплици за интерьер, оборудвани с LED COB, алуминиево тяло, излято под налягане, боядисано в электростатично поле в матово бяло или матово черно, дифузер от сатениран поликарбонат.

Nastavitel'né interiérové nástenné svietidlá vybavené COB LED, hliníková konštrukcia odlievaná pod tlakom elektrosťaticky lakovaná v pieskovej bielej alebo pieskovej čiernej farbe, difúzor zo saténového polykarbonátu.

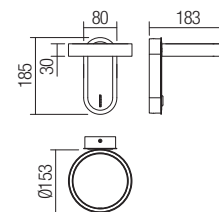

01-3763 Sand White

01-3764 Sand Black

COB LED · 6W · 3000K · CRI 90

LED flux: 558 lm

Luminaire flux: 440 lm





Info

Wall lamps for interior with adjustable spot, equipped with SMD LED, USB port (5V/2A) and ON/OFF switch, die-cast aluminum structure electrostatically painted in sand white or sand black, opal PMMA diffuser.

Aplice pentru interior cu spot orientabil, echipate cu LED SMD, port USB (5V/2A) și întrerupător ON/OFF, structură din aluminiu turnat sub presiune vopsită în câmp electrostatic alb mat sau negru mat, dispersor din PMMA opal.

Lampade da parete per interni con spot orientabile, dotate di LED SMD, porta USB (5V/2A) e interruttore ON/OFF, struttura in alluminio pressofuso verniciata a polveri bianco opaco o nero opaco, diffusore in PMMA opalino.

Бра для внутреннего освещения с ориентируемым спотом, оснащенные светодиодами SMD, разъемом USB (5В/2А) и переключателем ВКЛ/ВЫКЛ, со структурой из литого под давлением алюминия, окрашенной в электростатическом поле в матово-белый или матово-черный цвет, и рассеивателем из опалового ПММА.

Beltéri fali lámpa mozgatható spottal, SMD LED-el szerelve, USB port (5V/2A) és ON/OFF kapcsolóval, elektrosztatikus mezőben festett matt fehér vagy matt fekete, nyomás alatt öntött alumínium szerkezet, opál PMMA diszperzór.

Аплици за интериор с регулируем спот, оборудвани с LED-ове SMD, USB порт (5V/2A) и превключател ВКЛ/ИЗКЛ, структура от лят под налягане алуминий, боядисана в электростатично поле в матово бяло или матово черно, опалов PMMA дифузер.

Interiérové nástenné nastaviteľné svietidlá, vybavené SMD LED, USB portom (5V/2A) a vypínačom ON/OFF, hliníková tlakovo liata konštrukcia elektrostaticky lakovaná pieskovo bielou alebo pieskovo čiernou, opálový PMMA difúzor.



142



01-3491 Sand White

01-3492 Sand Black

COB LED · 7W · 3000K · CRI 90

LED flux: 711 lm

Luminaire flux: 537 lm

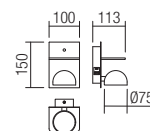



Info

Wall lamps for interior equipped with SMD and POWER LED, metal structure with phone holder and flexible arm, painted in sand white or sand black, top diffuser in satin acrylic.
Fitted with DC 5V 2A USB port and switches.

Aplice pentru interior echipate cu led-uri SMD și POWER LED, structură din metal cu suport pentru telefon și braț flexibil, vopsită alb mat sau negru mat, dispersor superior din acril satinat.
Echipate cu port USB DC 5V 2A și întrerupătoare.

Applique da interno equipaggiate con SMD e POWER LED, struttura in metallo con supporto per telefono e braccio flessibile, verniciata bianco opaco o nero opaco, diffusore superiore in acrilico satinato. Dotate di porta USB DC 5V 2A e interruttori.

Бра для внутреннего освещения, оснащенные светодиодами SMD и POWER LED, с металлической структурой, окрашенной в матово-белый или матово-черный цвета, держателем для телефона, гибкой ручкой и верхним рассеивателем из сатинированного акрила.
Оснащены разъемом USB 5V 2A постоянного тока и переключателями.

Beltéri fali lámpa, SMD LED-el szerelve, matt fehér vagy matt fekete fém szerkezet mozgatható karral és telefon tartóval, matt akril felső diszperzór.
DC 5V 2A USB porttal ellátva.

Аплици за интериор, оборудвани с LED-ове SMD и POWER LED, метална структура с поставка за телефон и гъвкаво рамо, боядисана в матово бяло или матово черно, горен дифузер от сатениран акрил.
Оборудвани с DC 5V 2A USB порт и превключатели.

Interiérové nástenné svietidlá vybavené SMD a POWER LED, kovová konštrukcia s držiakom telefónu a flexibilným ramenom, lakované pieskovo bielou alebo pieskovo čiernou farbou, vrchný difúzor satén akrylát.
Vybavený DC 5V 2A USB portom a prepínačmi.

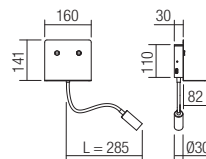

01-3210 Sand White

01-3211 Sand Black

2835 SMD LED 15 pcs + POWER LED CREE 1 pcs · 6W + 3W
3000K · CRI 90
LED flux: 612 lm + 209 lm
Luminaire flux: 320 lm + 142 lm







01-3083 Sand White
01-3084 Sand Black
 SMD LED · 3,5W
 3000K · CRI 80
 LED flux: 330 lm
 Luminaire flux: 221 lm

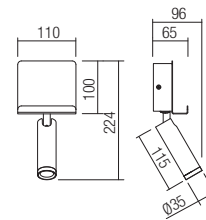

Info

Indoor wall lights with adjustable arm, equipped with SMD LED, USB charging port (5V/2A and ON/OFF switch), metal structure painted in sand white or sand black, transparent acrylic diffuser.

Aplice pentru interior cu braț orientabil, echipate cu LED SMD, port USB (5V/2A) și întrerupător ON/OFF, structură din metal vopsită în câmp electrostatic alb mat sau negru mat, dispersor din acril transparent.

Applique da interno con braccio orientabile, dotate di LED SMD, presa USB (5V/2A) per ricarica cellulare e interruttore ON/OFF, struttura in metallo verniciato bianco opaco o nero opaco, diffusore in acrilico trasparente.

Ориентируемые бра для внутреннего освещения, оснащенные светодиодами SMD, разъемом USB (5В/2А) и переключателем ВКЛ/ВЫКЛ, с металлической структурой, окрашенной в электростатическом поле в матово-белый или матово-черный цвета, и рассеивателем из прозрачного акрила.

Mozgatható karú beltéri fali lámpa, SMD LED-el szerelve, USB (5V/2A) csatlakozóval és ON/OFF kapcsolóval, elektrosztatikus mezőben festett fehér vagy matt fekete fém szerkezet, áttetsző akril diffúzor.

Аплици за интериор с регулируема ръка, оборудвани с LED-ове SMD, USB порт (5V/2A) и превключвател ВКЛ/ИЗКЛ, метална структура, боядисана в электростатично поле в матово бяло или матово черно, прозрачен акрилен дифузер.

Interiérové nástenné svietidlo s nastaviteľným ramenom, vybavené SMD LED, USB nabíjacím portom (5V/2A) a vypínač ON/OFF, kovová konštrukcia lakovaná pieskovo biela alebo pieskovo čierna, priehľadný akrylátový difúzor.





Info

Indoor wall lights with adjustable arm, equipped with COB LED and ON/OFF switch, metal structure painted in sand white or sand black with brass finished details, transparent acrylic diffuser.

Aplice pentru interior cu braț orientabil, echipate cu LED COB și întrerupător ON/OFF, structură din metal vopsită în câmp electrostatic alb mat sau negru mat cu detalii finisate alamă, dispersor din acril transparent.

Applique per interni con braccio orientabile, dotate di LED COB e interruttore ON/OFF, struttura in metallo verniciato bianco opaco o nero opaco con particolari in finitura ottone, diffusore in acrilico trasparente.

Ориентируемые бра для внутреннего освещения, оснащенные светодиодами COB и переключателем ВКЛ/ВЫКЛ, с металлической структурой, окрашенной в электростатическом поле в матово-белый или матово-черный цвета с отделкой элементов под латунь, и рассеивателем из прозрачного акрила.

Beltéri mozgatható karú fali lámpák, COB LED-el szerelve ON/OFF kapcsolóval, elektrosztatikus mezőben festett fém szerkezet, matt fehér vagy matt fekete arany diszítéssel, áttetsző akril diszperzór.

Аплици за интериор с регулируема ръка, оборудвани с LED-ове COB и преклчвател ВКЛ/ИЗКЛ, метална структура, боядисана в электростатично поле в матово бяло или матово черно, с детайли с месингово покритие, прозрачен акрилен дифузер.

Interiérové nástenné svietidlá s nastaviteľným ramenom, vybavené COB LED a vypínačom ON/OFF, kovová konštrukcia lakovaná pieskovo bielou alebo pieskovo čiernou farbou s mosadznými detailmi, priehľadný akrylátový difúzor.



01-3089 Sand White/Brass

01-3090 Sand Black/Brass

COB LED · 6W
3000K · CRI 80
LED flux: 502 lm
Luminaire flux: 378 lm

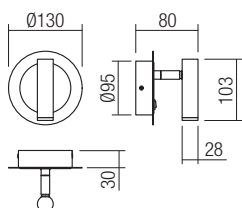

01-3091 Sand White/Brass

01-3092 Sand Black/Brass

COB LED · 6W
3000K · CRI 80
LED flux: 502 lm
Luminaire flux: 378 lm

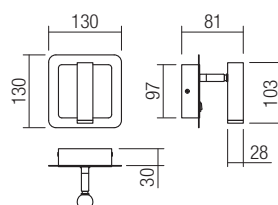



Info

Light fittings for interior, metal structure painted in matt gold or sand black, imprinted transparent acrylic diffusers.

Corpuri pentru interior, structură din metal vopsit auriu mat sau negru mat, dispersoare amprentate din acril transparent.

Apparecchi per interni, struttura in metallo verniciato oro opaco o nero opaco, diffusori in acrilico trasparente stampato.

Светильники для внутреннего освещения с металлическим корпусом, окрашенным в матово-золотистый или матово-черный, и узорчатыми рассеивателями из прозрачного акрила.

Beltéri lámpák, matt arany vagy matt fekete színre festett fém szerkezet, lenyomatos, átlátszó akril árnyékolókkal.

Осветителни тела за интериор, метална структура, боядисана в матово златисто или матово черно, щамповани дифузери от прозрачен акрил.

Svietidlá do interiéru, kovová konštrukcia lakovaná v matnej zlatej alebo pieskovej čiernej farbe, priehľadné akrylátové difúzory s potlačou.



01-4037 Matt Gold

01-4038 Sand Black

SMD LED · 4W, 3000K, CRI 80

LED flux: 500lm

Luminaire flux: 450lm

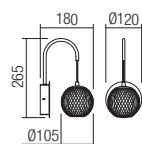

01-4039 Matt Gold

01-4040 Sand Black

SMD LED · 28W, 3000K, CRI 80

LED flux: 3360lm

Luminaire flux: 2439lm

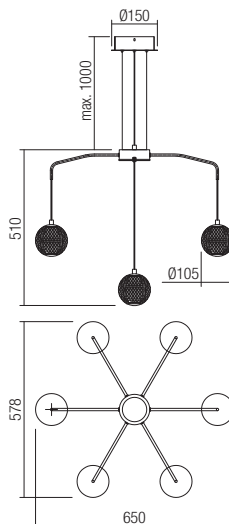



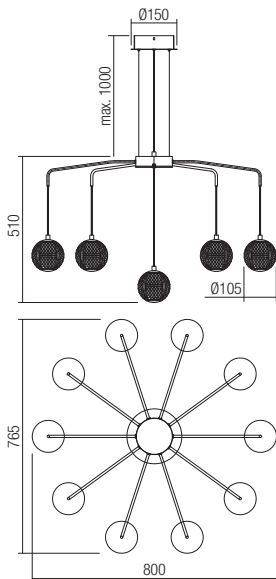

01-4041 Matt Gold
01-4042 Sand Black
 SMD LED · 42W, 3000K, CRI 80
 LED flux: 5180lm
 Luminaire flux: 3663lm





Info

Suspensions for interior equipped with SMD LEDs, sand black painted metal structure, transparent acrylic diffusers.

Suspensii pentru interior echipate cu LED-uri SMD, structură din metal vopsit negru mat, dispersoare din acril transparent.

Sospensioni per interni equipaggiate con LED SMD, struttura in metallo verniciato nero opaco, diffusori in acrilico trasparente.

Подвесные светильники для внутреннего освещения, оснащенные светодиодами SMD, с металлическим корпусом, окрашенным в матово-черный цвет, и рассеивателями из прозрачного акрила.

Beltéri, SMD LED-es függőlámpák, matt feketére festett fém szerkezet, átlátszó akril árnyékolók.

Окачени осветителни тела за интериор, оборудвани с LED-ове SMD, метална структура, боядисана в матово черно, дифузери от прозрачен акрил.

Závesné svietidlá do interiéru vybavené SMD LED diódami, kovová konštrukcia s pieskovou čiernou farbou, priehľadné akrylátové difúzory.



01-4023 Black

SMD LED · 6W, 3000K, CRI 80
LED flux: 732lm
Luminaire flux: 667lm

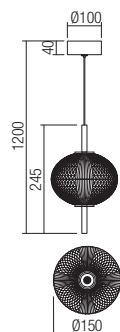

01-4024 Black

SMD LED · 12W, 3000K, CRI 80
LED flux: 1436lm
Luminaire flux: 1309lm

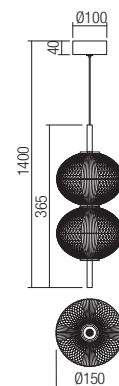

01-4025 Black

SMD LED · 20W, 3000K, CRI 80
LED flux: 2174lm
Luminaire flux: 1921lm

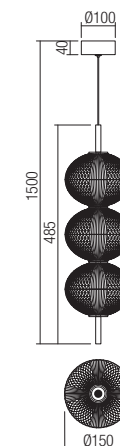





156

01-4026 Black

SMD LED - 36W, 3000K, CRI 80
LED flux: 4673lm
Luminaire flux: 3611lm

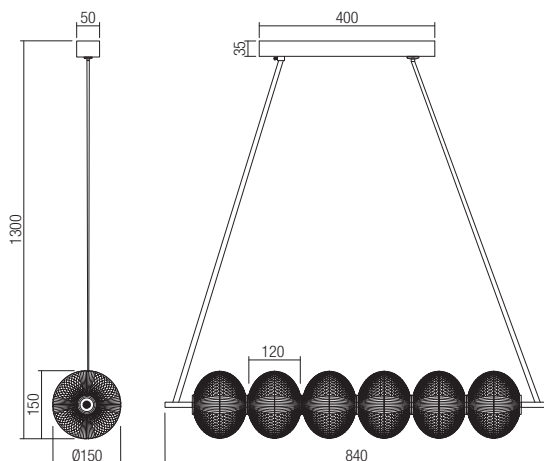



Info

Series of suspensions for interior, chromed metal structure, transparent cable 2.5 meters long, blown borosilicate glass diffusers, available in various finishings and colors.

Metallic finish with variants in mirrored gold, mirrored copper or mirrored smoke or plain colored available in transparent light blue, transparent amber and transparent light green.

The internal part of the diffusers is made of satin glass.

The fixtures can be individually mounted on the ceiling with suspension accessories of Tresor family, available in matt white with transparent cable, chrome with transparent cable (standard) or matt black with black cable or in multiple combinations using canopies from G9/GU10/E14/E27 Canopies and Radial canopies families.

Serie de suspensii pentru interior, structură din metal cromat, cablu transparent lungime 2,5 metri, dispersoare din sticlă borosilicată suflată, disponibile cu diverse finisaje și culori.

Finisaj metalizat cu variante în auriu oglindat, cupru oglindat sau fumuriu oglindat sau colorate simplu disponibile în albastru deschis transparent, ambră transparent și verde deschis transparent.

Partea internă a dispersoarelor este din sticlă satinată.

Suspensiile se pot monta pe tavan individual cu accesoriile de suspendare din familia Tresor, disponibile în finisaje alb mat/cablu transparent, crom/cablu transparent (în standard) sau negru mat/cablu negru sau în combinații multiple cu bazele de suspendare din familiile Baze G9/GU10/E14/E27 sau Baze Radiale.

Sospensioni per interni, struttura in metallo cromato, cavo trasparente lunghezza 2,5 metri, diffusori in vetro borosilicato soffiato, disponibili in varie finiture e colori.

Finitura metallica con varianti in oro specchiato, rame specchiato o fumè specchiato o con colorazione semplice disponibile nei colori azzurro chiaro trasparente, ambră trasparente e verde chiaro trasparente.

La parte interna dei diffusori è in vetro satinato. Gli apparecchi possono essere montati singolarmente a soffitto utilizzando gli accessori della famiglia Tresor, disponibili in bianco opaco con cavo trasparente, cromato con cavo trasparente (standard) o nero opaco con cavo nero o in combinazioni multiple utilizzando rosconi delle famiglie G9/GU10/E14/E27 e Rosconi circolari.

Серия подвесных светильников для внутреннего освещения с хромированной металлической структурой, прозрачным кабелем длиной 2,5 метра, рассеивателями из выдувного боросиликатного стекла, доступными в различных отделках и цветах.

Металлическая отделка под зеркально-золотистый или зеркально-дымчатый цвет, а также однотонные варианты прозрачно-голубого, прозрачно-янтарного и прозрачно светло-зеленого цвета.

Внутренняя часть рассеивателей выполнена из сатинового стекла.

Подвесные светильники могут быть установлены отдельно на потолок с помощью подвесных аксессуаров из семейства Tresor, доступных в отделке матово-белый/прозрачный кабель, хром/прозрачный кабель (стандартно) или матово-черный/черный кабель или в различных комбинациях с подвесными цоколями G9/GU10/E14/E27 или радиальными.

Beltéri függesztett lámpasorozat, krómozott fém szerkezet, 2,5 méter hosszú átlátszó kábel, fújt boroszilikát üveg diffúzorok, többféle kivitelben és színben kapható. Fémes felület tükrözött arany, tükrözött réz vagy tükrözött füstös vagy sima színű opciókkal, átlátszó világoskék, átlátszó borostyán és átlátszó világoszöld színekben. A diffúzorok belső része szaténüvegből készült.

A függesztett lámpák a mennyezetre külön-külön is felszerelhetők a Tresor család függesztőtartozékaiival, amelyek matt fehér/átlátszó kábel, króm/átlátszó kábel (standard) vagy matt fekete/fekete kábel kivitelben kaphatók, vagy többféle kombinációban a Baze G9 családok /GU10/E14/E27 vagy Radial Bases felfüggesztő alapjaival.

Серия окачени осветителни тела за интериор, хромирана метална конструкция, прозрачен кабел с дължина 2,5 метра, дифузери от издухано боросиликатно стъкло, налични в различни покрития и цветове.

Метално покритие с огледално златисто, огледално медно или огледално опушено или обикновени цветни опции, налични в прозрачно светло синьо, прозрачно кехлибарено и прозрачно светло зелено.

Вътрешната част на дифузериите е изработена от сатенирано стъкло.

Окачениите осветители могат да се монтират на тавана поотделно с аксесоари за окачване от фамилията Tresor, предлагани в матово бяло/прозрачен кабел, хромирано/прозрачен кабел (стандартно) или матово черно/черен кабел, или в множество комбинации с фасунгите за окачване от семействата Фасунги G9/GU10/E14/E27 или Радиални Фасунги.

Séria závesných svietidiel do interiéru, chrómovaná kovová konštrukcia, priehľadný kábel 2,5 metra, difúzor z fúkaného borosilikátového skla, dostupné v rôznych povrchových úpravách a farbách.

Kovové prevedenie s variantmi v zrkadlovej zlatej, zrkadlovej alebo zrkadlovej dymovej alebo jednofarebnej farbe dostupné v transparentnej svetlomodrej, transparentnej jantárovej a transparentnej svetlozelenej.

Vnútorňá časť difúzorov je vyrobená zo saténového skla.

Svietidlá je možné samostatne namontovať na strop pomocou závesného príslušenstva z rodiny Tresor, dostupné v matnej bielej s priehľadným káblom, chrómovej s priehľadným káblom (štandard) alebo matnej čiernej s čiernym káblom alebo vo viacerých kombináciách s použitím prístreškov od G9/GU10/E14/ E27 Prístrešky a Rad radiálnych prístreškov.







160



Clear/Chrome

Blue/Chrome

Amber/Chrome

Green/Chrome





Gold/Chrome

Copper/Chrome

Smokey Grey/Chrome





Suspensions

Clear/Chrome

Blue/Chrome

Green/Chrome

Amber/Chrome

Gold/Chrome

Copper/Chrome

Smokey Grey/Chrome

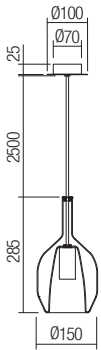

- 01-3631** Clear/Chrome
 - 01-3632** Gold/Chrome
 - 01-3633** Blue/Chrome
 - 01-3634** Green/Chrome
 - 01-3635** Amber/Chrome
 - 01-3636** Copper/Chrome
 - 01-3637** Smokey Grey/Chrome
- E27, 1 x max. 42W



166

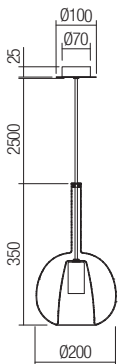

- 01-3638** Clear/Chrome
 - 01-3639** Gold/Chrome
 - 01-3640** Blue/Chrome
 - 01-3641** Green/Chrome
 - 01-3642** Amber/Chrome
 - 01-3643** Copper/Chrome
 - 01-3644** Smokey Grey/Chrome
- E27, 1 x max. 42W

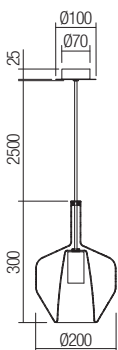

- 01-3645** Clear/Chrome
 - 01-3646** Gold/Chrome
 - 01-3647** Blue/Chrome
 - 01-3648** Green/Chrome
 - 01-3649** Amber/Chrome
 - 01-3650** Copper/Chrome
 - 01-3651** Smokey Grey/Chrome
- E27, 1 x max. 42W



Suspension accessory

Suspension accessory, painted metal structure, transparent cable length 2.5 meters.

Accesoriu pentru suspensie, structură din metal, cablu transparent lungime 2,5 metri.

Accessorio per sospensione, struttura in metallo verniciato, cavo trasparente lunghezza 2,5 metri.



Sand White

Sand Black

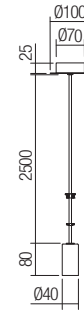

ACC-P-SWH-TRESOR Sand White

ACC-P-SBK-TRESOR Sand Black

E27, 1 x max. 42W



Info

Suspensions for interior, metal structure painted in sand black, gradient smoke blown glass lampshades.

Suspensii pentru interior, structură din metal vopsită negru mat, abajururi din sticlă suflată fumuriu degrade.

Sospensioni per interni, struttura in metallo verniciato nero opaco, paralumi in vetro soffiato sfumato fumè.

Подвесные светильники для внутреннего освещения с металлическим корпусом, окрашенным в матово-черный цвет, и абажурами из выдувного дымчатого стекла с эффектом градиента.

Beltéri függőlámpák, matt fekete színre festett fém szerkezet, fokozatos füstös, fújt üveg árnyékolókkal.

Окачени осветителни тела за интериор, метална структура, боядисана в матово черно, абажури от духано стъкло опушен градиент.

Závesné s viedidlá do interiéru, kovová konštrukcia natretá pieskovou čiernou farbou, tienidlá z fúkaného skla.

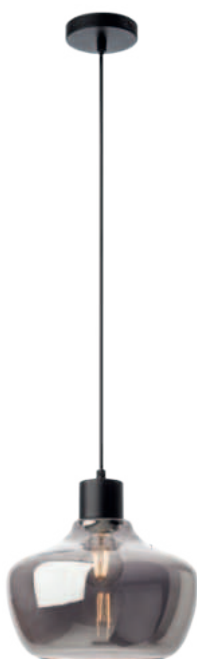

01-4044

E27, 1 x max. 42W

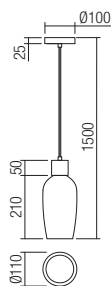

01-4045

E27, 1 x max. 42W

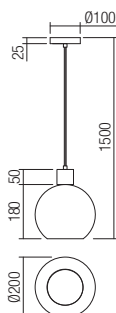

01-4046

E27, 1 x max. 42W

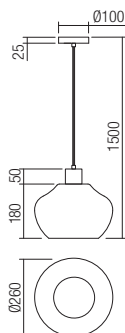

01-4047

E27, 6 x max. 42W

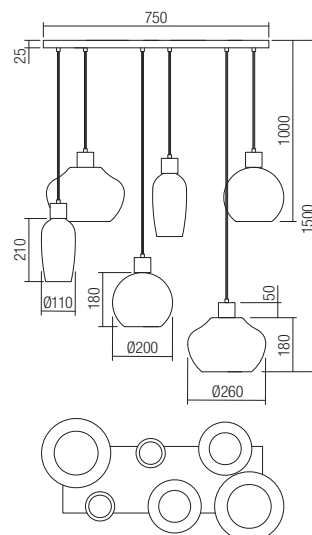



Info

Suspensions for interior, matt black painted metal structure, smoky shaded glass diffusers.

Suspensii pentru interior, structură din metal vopsită negru mat, dispersoare din sticlă fumuriu degrade.

Sospensioni per interni, struttura in metallo verniciato nero opaco, diffusori in vetro sfumato fumè.

Подвесные светильники для внутреннего освещения с металлической структурой, окрашенной в матово-черный цвет, и рассеивателями из стекла дымчатого оттенка.

Beltéri függesztékek, fém szerkezet, matt fekete füstszínű fűjt üveg diszperzór.

Окачени осветителни тела за интериор, метална структура, боядисана в матово черно, дифузери от опушено градиент стъкло.

Závesné svietidlá do interiéru, kovová konštrukcia pieskovo čierna, difúzory z dymového skla.







01-3196 Sand Black

E27, 1 x max. 42W

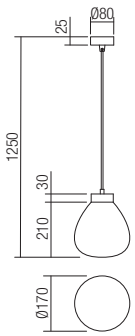

01-3197 Sand Black

E27, 3 x max. 42W

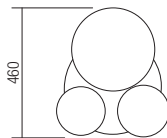
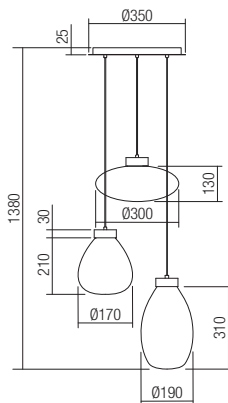

01-3212 Sand Black

E27, 6 x max. 42W

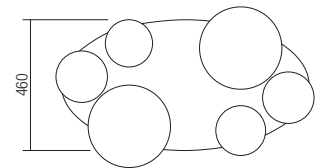
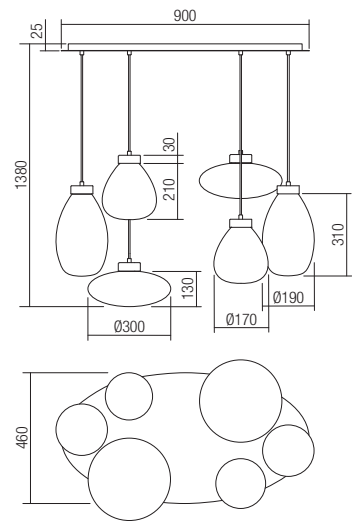



Info

Light fixtures for interior, sand black painted metal structure, smoke blown glass diffusers.

Corpuri de iluminat pentru interior, structură din metal vopsită negru mat, dispersoare din sticlă suflată fumurie.

Apparecchi per interni, struttura in metallo verniciato nero opaco, diffusori in vetro soffiato fumè.

Светильники для внутреннего освещения с металлической структурой, окрашенной в матово-черный цвет, и рассеивателями из выдувного тонированного стекла.

Beltéri lámpa testek, fekete fém szerkezet, füst színű fújt üveg diszperzór.

Осветителни тела за интериор, метална структура, боядисана в матово черно, дифузери от опушено духано стъкло.

Svietidlá do interiéru, kovová konštrukcia pieskovo čierna, difúzory z fúkaného skla.



01-3065 Sand Black/Smokey

E27, 3 x max. 42W

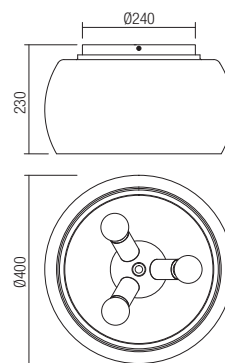

01-3064 Sand Black/Smokey

E27, 1 x max. 42W

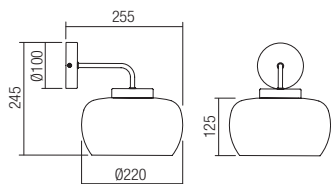



01-3066 Sand Black/Smokey

E27, 1 x max. 42W

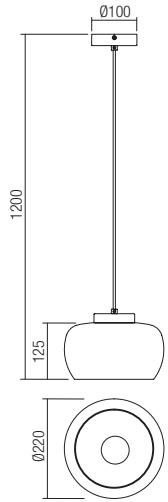

01-3067 Sand Black/Smokey

E27, 3 x max. 42W

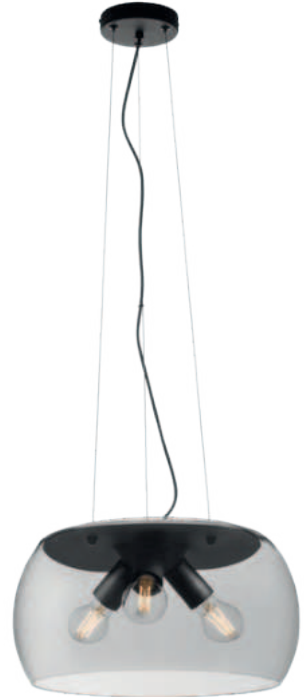
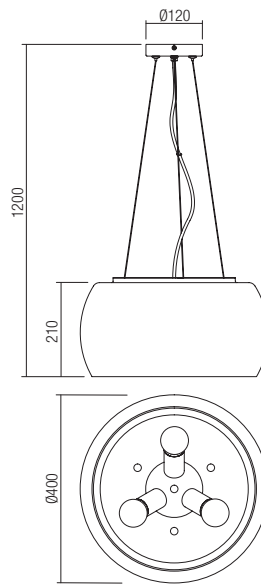

176

01-3068 Sand Black/Smokey

E27, 3 x max. 42W

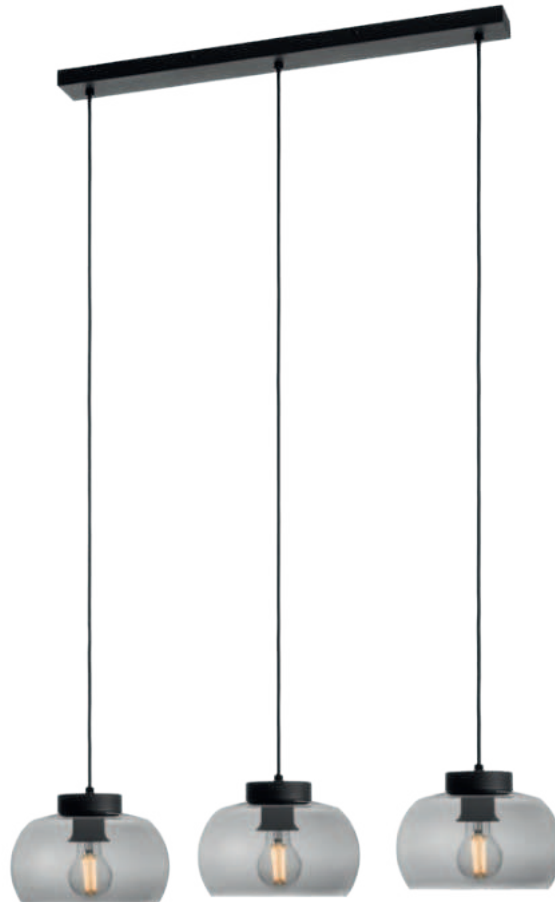
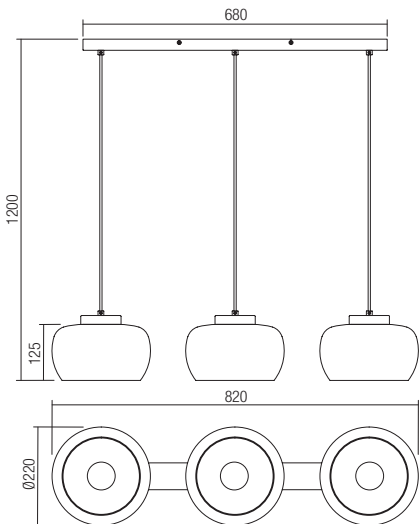



Info

Indoor light fixtures, sand black painted metal structure, smoke blown glass diffuser.

Corpuri pentru interior, structură din metal vopsită negru mat, dispersor din sticlă suflată fumurie.

Apparecchi per interni, struttura in metallo verniciato nero opaco, diffusore in vetro soffiato fumè.

Светильники для внутреннего освещения с металлической структурой, окрашенной в матово-черный цвет, и рассеивателем из выдувного тонированного стекла.

Beltéri világító testek, fém szerkezet, matt fekete, füstszínű fújt üveg disperzór.

Осветительные тела для интерьера, металлическая структура, боядисана в матово-черно, дифузер от опушено дувано стькло.

Interiérové svietidlá, kovová konštrukcia v pieskovej čiernej farbe, difúzor z fúkaného skla.

01-3071 Sand Black/Smokey

E14, 1 x max. 28W

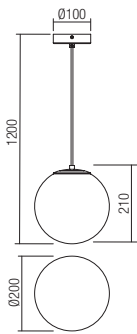

01-3072 Sand Black/Smokey

E14, 3 x max. 28W

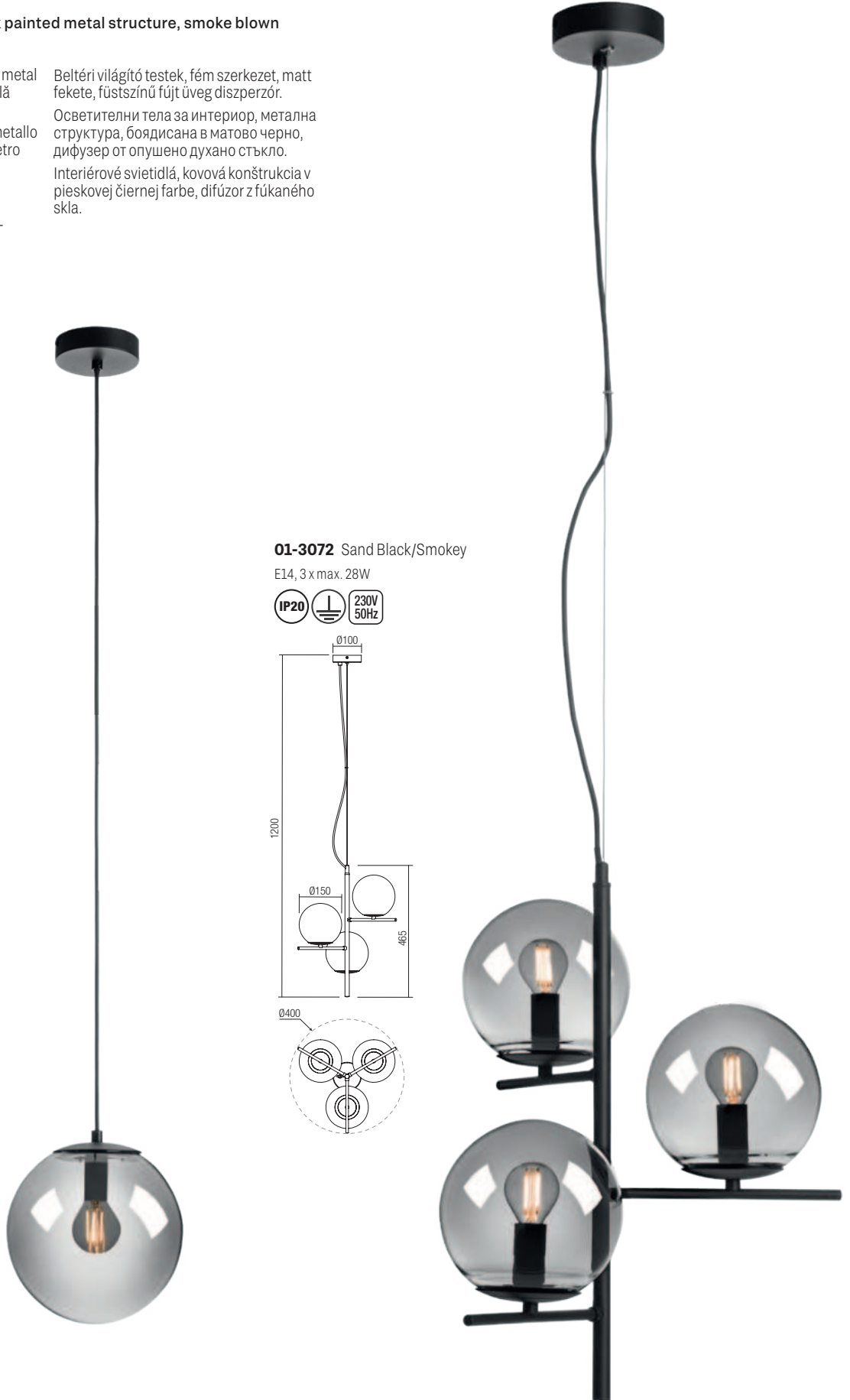
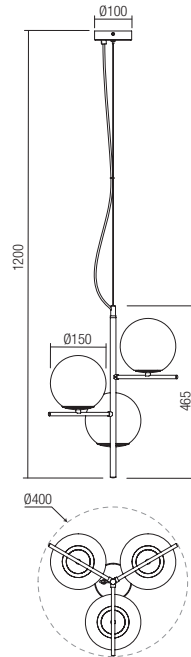



01-3069 Sand Black/Smokey

E14, 1 x max. 28W

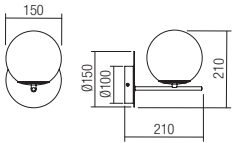

180

01-3070 Sand Black/Smokey

E14, 5 x max. 28W

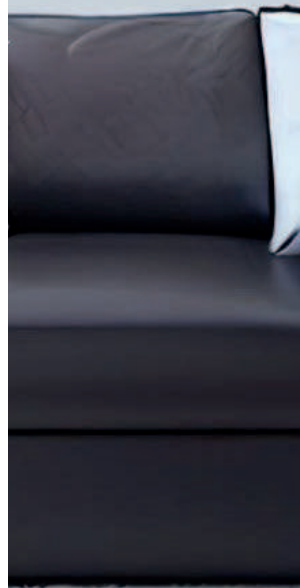
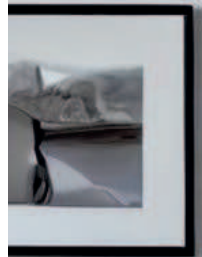
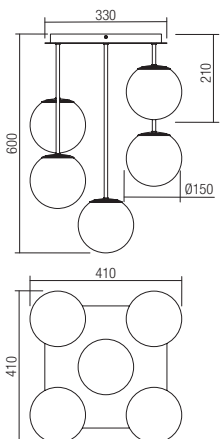





01-3073 Sand Black/Smokey

E14, 1 x max. 28W

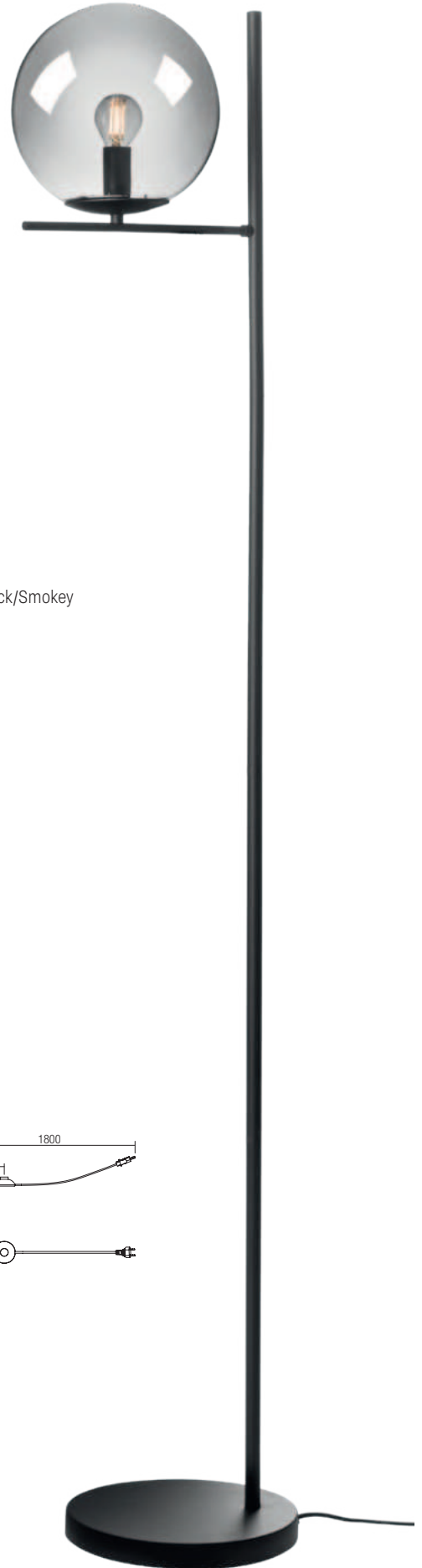
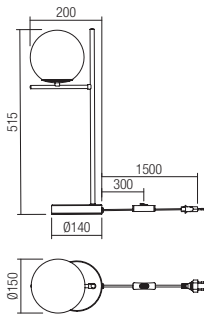

01-3074 Sand Black/Smokey

E14, 1 x max. 28W

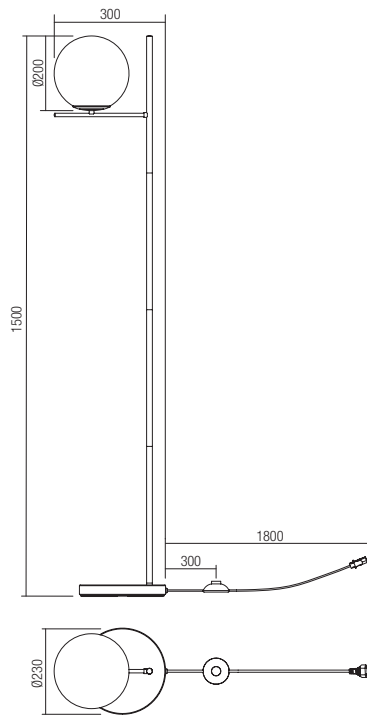



Info

Lighting fixtures for interior, metal structure painted in matt black, gradient smoke blown glass lampshades.

Corpuri de iluminat pentru interior, structură din metal vopsită negru mat, abajururi din sticlă suflată fumuriu degrade.

Apparecchi per interni, struttura in metallo verniciato nero opaco, paralumi in vetro soffiato sfumato fumè.

Светильники для внутреннего освещения с металлическим корпусом, окрашенным в матово-черный цвет, и абажурами из выдувного дымчатого стекла с эффектом градиента.

Beltéri lámpák, matt fekete színre festett fém szerkezet, fokozatos füstös, fújtt üveg árnyékolókkal.

Осветителни тела за интериор, метална структура, боядисана в матово черно, абажури от духано стъкло опушен градиент.

Svietidlá do interiéru, kovová konštrukcia lakovaná pleskovou čiernou farbou, tienidlá z fúkaného skla.

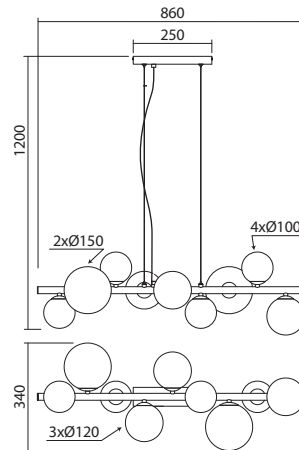

01-3989

G9, 9 x max. 8W

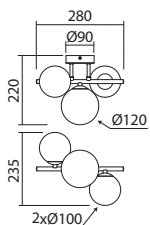

01-3988

G9, 3 x max. 8W

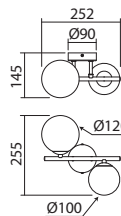

01-3987

G9, 2 x max. 8W





Info

Suspensions for interior, chromed metal structure, smoky blown glass diffusers.

Suspensii pentru interior, structură din metal cromat cu dispersoare din sticlă suflată fumurie.

Sospensioni per interni, struttura in metallo cromato, diffusori in vetro soffiato fumè.

Подвесные светильники для внутреннего освещения с хромированной металлической структурой и рассеивателями из выдувного тонированного стекла.

Beltéri függesztékek, króm fém szerkezet, füst színű üveg diszperzór.

Окачени осветителни тела за интериор, хромирана метална структура с дифузери от опушено духано стъкло.

Závesné svietidlá do interiéru, chrómová kovová konštrukcia, difúzory z fúkaného dymového skla.



Smarter 2024/25





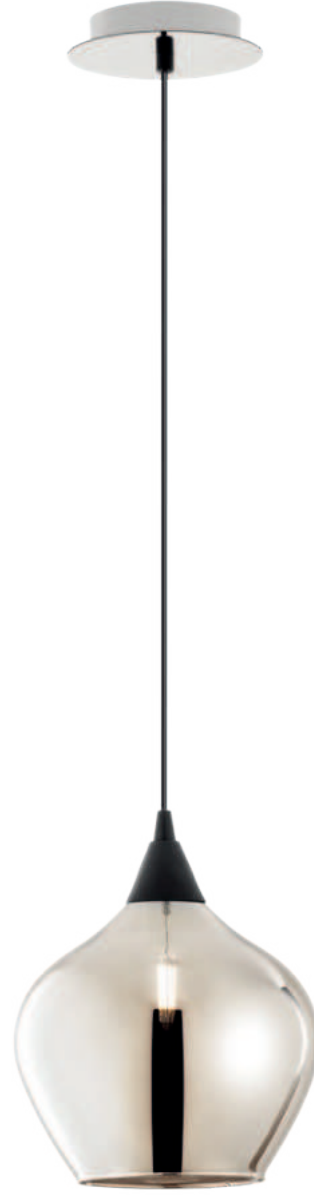

01-3189 Chrome/Smoky

E14, 1 x max. 28W

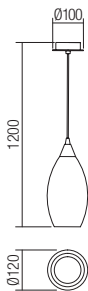

01-3190 Chrome/Smoky

E14, 1 x max. 28W

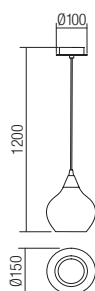

01-3191 Chrome/Smoky

E14, 1 x max. 28W

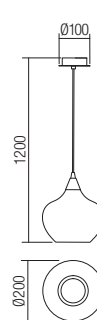





01-3192 Chrome/Smoky

E14, 3 x max. 28W

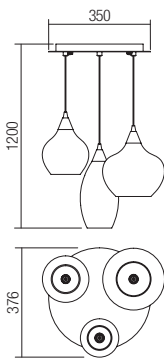

01-3194 Chrome/Smoky

E14, 6 x max. 28W

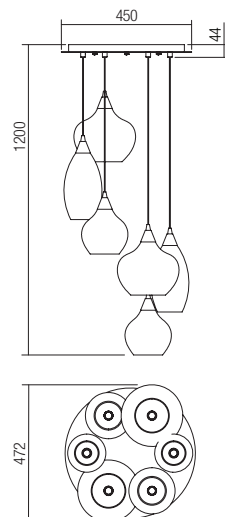



01-3193 Chrome/Smoky

E14, 3 x max. 28W

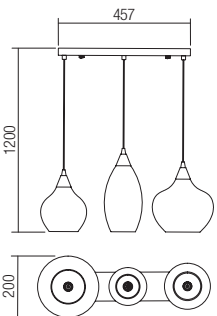

01-3195 Chrome/Smoky

E14, 8 x max. 28W

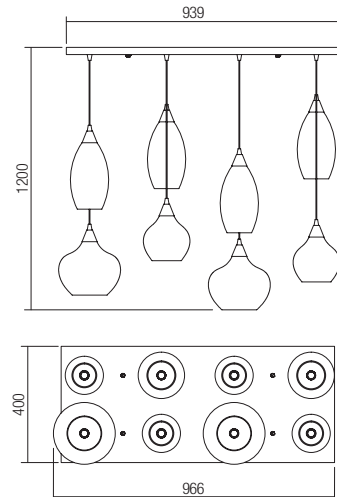

INFO

Suspensions for interior, metal structure painted matt black with matt gold details, smoke blown glass diffusers.

Suspensii pentru interior, structură din metal vopsit negru mat cu detalii auriu mat, dispersoare din sticlă suflată fumurie.

Sospensioni per interni, struttura in metallo verniciato nero opaco con dettagli oro opaco, diffusori in vetro soffiato fumè.

Подвесные светильники для внутреннего освещения с металлической структурой, окрашенной в матово-черный цвет, с матово-золотистыми элементами и рассеивателями из выдувного тонированного стекла.

Beltéri függesztékek, fém szerkezet, matt fekete arany diszítéssel, füstszínű fújt üveg diszperzór.

Окачени осветители за интериор, метална структура, боядисана в матово черно с матови златисти детайли, дифузери от опушено духано стъкло.

Závesné svietidlá do interiéru, kovová konštrukcia lakovaná matnou čiernou farbou s matnými zlatými detailmi, difúzory z fúkaného skla.





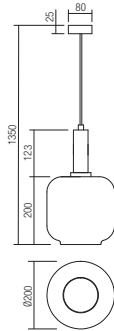

01-3213 Sand Black / Matt Gold

E27, 1 x max. 23W

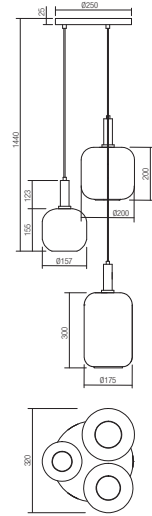

01-3198 Sand Black / Matt Gold

E27, 3 x max. 23W



194

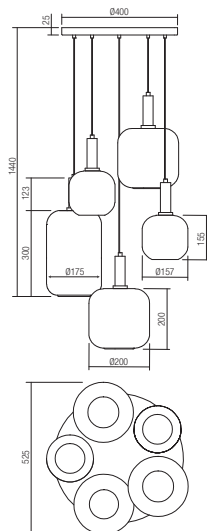

01-3214 Sand Black / Matt Gold

E27, 5 x max. 23W

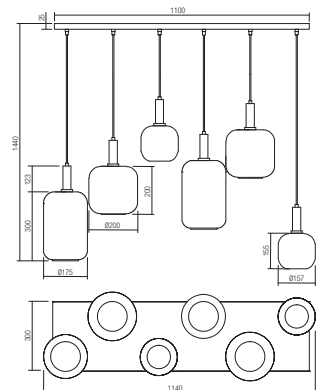

01-3215 Sand Black / Matt Gold

E27, 6 x max. 23W





Info

Light fixtures for interior, matt black painted metal structure, brass finished metal frame, opal blown glass diffusers.

Corpuri pentru interior, structură din metal vopsit negru mat, cadru metalic finisat alamă, dispersoare din sticlă suflată opal.

Apparecchi per interni, struttura in metallo verniciato nero opaco, cornice metallica finitura ottone, diffusori in vetro soffiato opalino.

Светильники для внутреннего освещения с металлической структурой, окрашенной в матово-черный цвет, металлическим каркасом, отделанным под латунь, и рассеивателями из выдувного опалового стекла.

Beltéri lámpa testek, matt fekete fém szerkezet réz betéttel, fújt opál üveg diszperzór.

Осветителни тела за интериор, метална структура, боядисана в матово черно, метална рамка с месингово покритие, дифузери от опалено духано стъкло.

Svietidlá do interiéru, matná čierna lakovaná kovová konštrukcia, mosadzný kovový rám, opalové fúkané sklenené difúzory.



196



01-3053 Matt Black/Brass

E14, 1x max. 28W

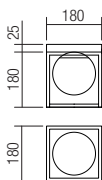

01-3054 Matt Black/Brass

E14, 2x max. 28W

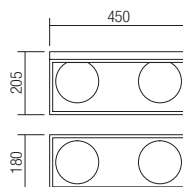

01-3055 Matt Black/Brass

E14, 4x max. 28W

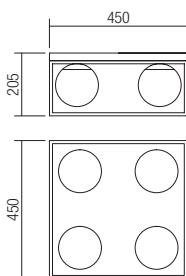

01-3052 Matt Black/Brass

E14, 1x max. 28W

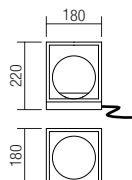





198

01-3056 Matt Black/Brass

E14, 1 x max. 28W

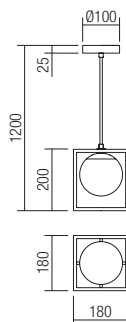

01-3057 Matt Black/Brass

E14, 3 x max. 28W

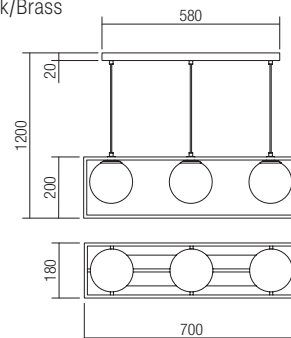



Info

Light fixtures for interior, metal structure with brass finish or painted in sand black, opal blown glass diffuser.

Corpuri pentru interior, structură din metal finisat alamă sau vopsit negru mat, dispersor din sticlă suflată opal.

Apparecchi per interni, struttura in metallo finitura ottone o verniciato nero opaco, diffusore in vetro soffiato opale.

Светильники для внутреннего освещения с металлической структурой, окрашенной в матово-черный цвет или с отделкой под латунь, и рассеивателем из выдувного опалового стекла.

Beltéri világító testek, fém szerkezet, réz vagy matt fekete, opál fújt üveg diszperzör.

Осветителни тела за интериор, метална структура с месингово покритие или боядисана в матово черно, дифузер от опалено духано стъкло.

Svietidlá do interiéru, kovová konštrukcia s mosadznou povrchovou úpravou alebo v pieskovej čiernej farbe, opálový difúzor z fúkaného skla.



01-3128 Brass

01-3129 Sand Black

E14, 1 x max. 28W

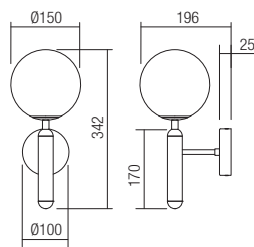

01-3126 Brass

01-3127 Sand Black

E14, 1 x max. 28W

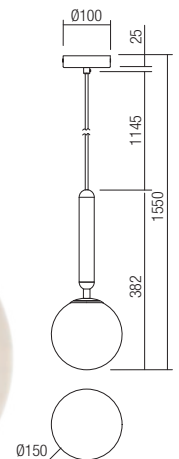

01-3130 Brass

01-3131 Sand Black

E14, 1 x max. 28W





info

Suspensions for interior, satin gold metal structure, blown opal glass diffuser.

Suspensii pentru interior, structură din metal finisat auriu mat cu dispersor din sticlă suflată opal.

Sospensioni per interni, struttura in metallo finitura oro opaco, diffusore in vetro soffiato opale.

Навесные светильники для интерьера, структура металлическая сатинового золотистого цвета, стеклянный рассеиватель с опаловым напылением.

Beltéri függesztékek, matt arany fém szerkezet, fújt opál üveg.

Окачивания за интерьер, матова златна метална структура с дифузьор от издухано опалово стъкло.

Interiérové závesné svietidlá, kovová konštrukcia v saténovej zlatej, difúzor z fúkaného opálového skla.



01-2624

E14, 1 x max. 28W

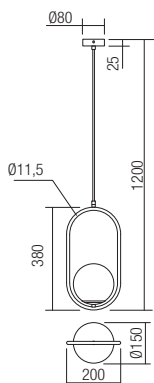

01-2626

E14, 2 x max. 28W

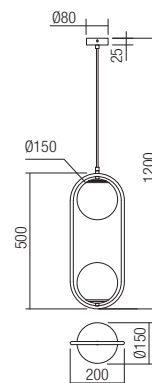





01-2623

E14, 1 x max. 28W

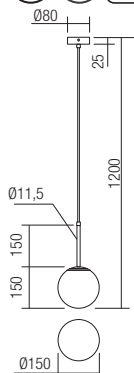

01-2625

E14, 2 x max. 28W

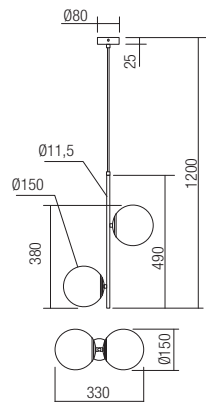

01-2627

E14, 3 x max. 28W

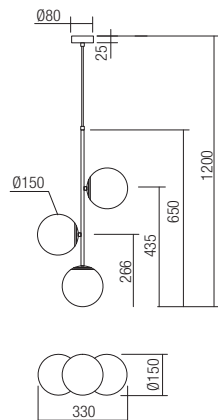



Info

Light fixtures for interior, metal structure painted matt gold or sand black, opal white blown glass diffusers.

Corpuri de iluminat pentru interior, structură din metal vopsit aur mat sau negru mat, dispersoare din sticlă suflată alb opal.

Apparecchi per interni, struttura in metallo verniciata oro opaco o nero opaco, diffusori in vetro soffiato bianco opalino.

Светильники для внутреннего освещения с металлической структурой, окрашенной в матово-белый или матово-черный цвета, и рассеивателями из выдувного опалового стекла.

Beltéri világító testek, fém szerkezet, matt arany vagy matt fekete, opál fújt üveg diszperzór.

Осветителни тела за интериор, метална структура, боядисана в матово златисто или матово черно, дифузери от опалено бяло духано стъкло.

Svietidlá do interiéru, kovová konštrukcia lakovaná matnou zlatou alebo pieskovou čiernou farbou, difúzory z fúkaného skla opálovo biele.



01-3155 Matt Gold
01-3156 Sand Black

E27, 4 x max. 42W

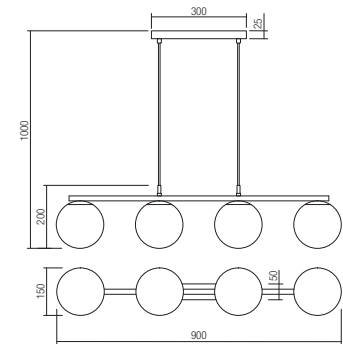

01-3157 Matt Gold
01-3158 Sand Black

E14, 6 x max. 28W

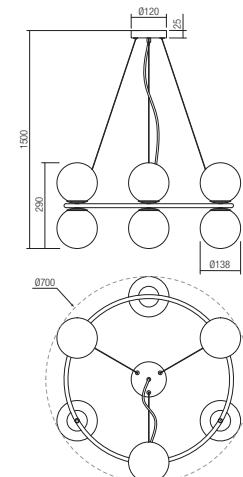





01-3159 Matt Gold
01-3160 Sand Black
E14, 8 x max. 28W

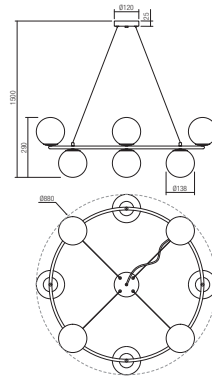

01-3161 Matt Gold
01-3162 Sand Black
E14, 10 x max. 28W

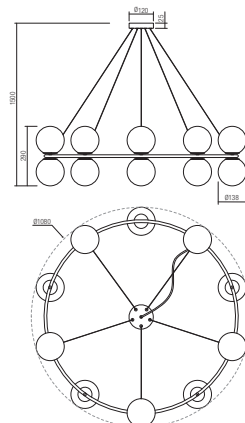



01-3153 Matt Gold
01-3154 Sand Black
E27, 1 x max. 42W

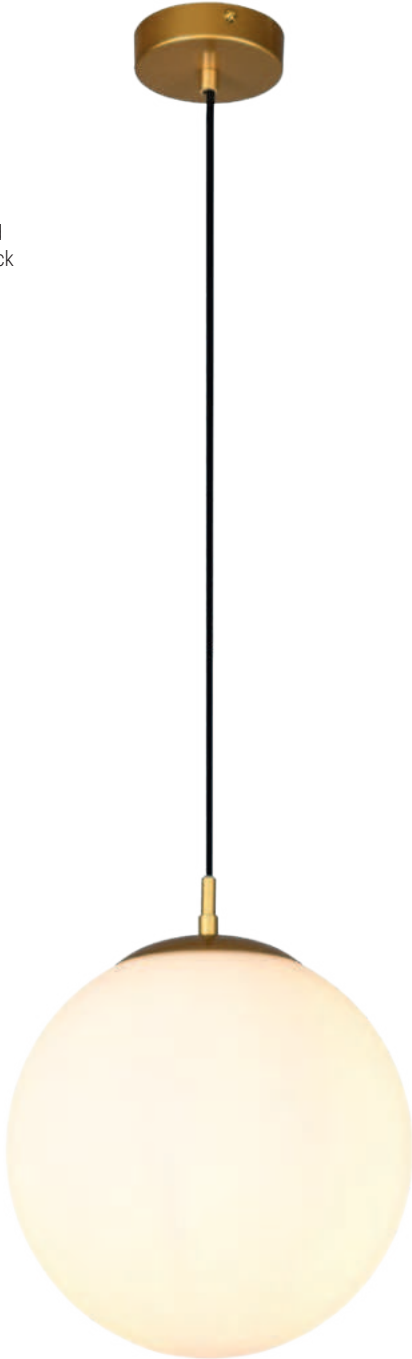
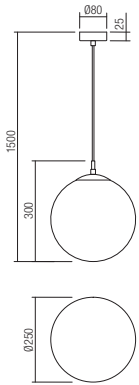

01-3147 Matt Gold
01-3148 Sand Black
E27, 1 x max. 42W

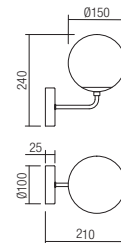





01-3149 Matt Gold
01-3150 Sand Black
E27, 3 x max. 42W

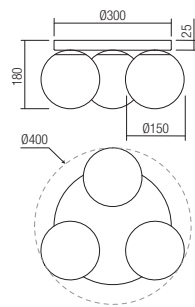

01-3151 Matt Gold
01-3152 Sand Black
E27, 3 x max. 42W

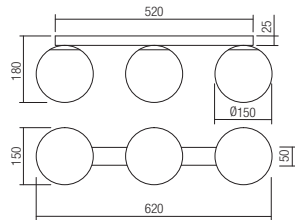



Info

Series of fixtures for interior, metal structure painted in matt black and matt gold, opal blow glass lampshades.

Serie de corpuri pentru interior, structură din metal vopsit negru mat și auriu mat, abajururi din sticlă suflată opal.

Serie di apparecchi per interni, struttura in metallo verniciato nero opaco e oro opaco, paralumi in vetro soffiato opale.

Серия светильников для интерьера, металлическая структура, покрашенная в матовый черный и матовый золотистый цвет, абажуры из стекла с опаловым напылением.

Több beltéri test, matt arany és matt fekete fémszerkezet, fehér opál fúvott üvegábrák.

Серия осветительных тел для интерьера, металлическая структура боядисана в матово черную и златисто, абажуры от опалового издутого стекла.

Séria interiérových svietidiel, kovová konštrukcia natretá matnou čiernou a matnou zlatou farbou, tienidlá z opálového fúkaného skla.



01-2950

E14, 6 x max. 28W

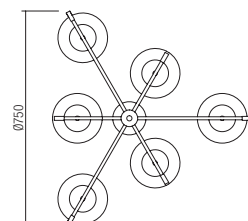
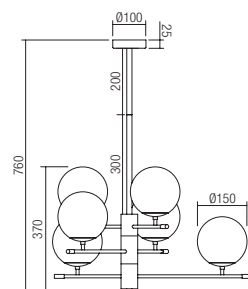



01-2948

E14, 6 x max. 28W

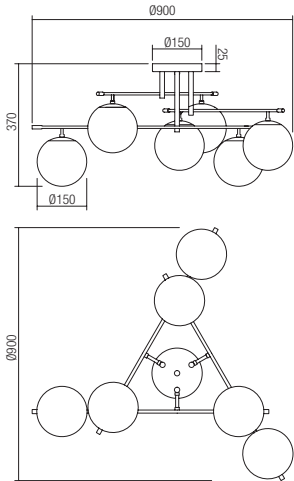

216



01-2949

E14, 4 x max. 28W

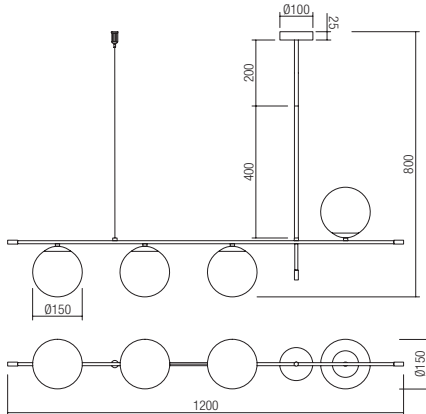





01-2945

E14, 1x max. 28W



LEFT

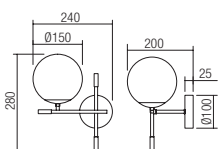

01-2944

E14, 1x max. 28W



RIGHT

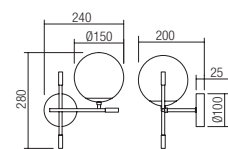

01-2946

E14, 2x max. 28W



LEFT

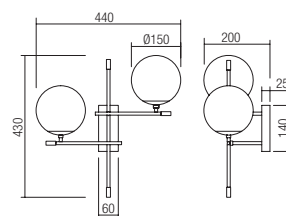

01-2947

E14, 2x max. 28W



RIGHT

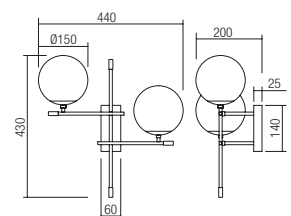



01-2948



01-2949



01-2950



01-2945



01-2946



01-2944

01-2947



Info

Series of indoor light fixtures lamp, metal structure painted in matt gold or matt black, blown opal glass diffuser.

Serie de corpuri de iluminat pentru interior, structură din metal vopsită auriu mat sau negru, dispersor din sticlă suflată alb opal.

Apparecchi per interni, struttura in metallo verniciato oro opaco o nero opaco, diffusore in vetro soffiato bianco opale.

Серия светильников для интерьера, металлическая структура, покрашенная в матовый золотистый или матовый чёрный цвет, стеклянный рассеиватель с опаловым напылением.

Beltéri lámpa testek, matt arany vagy fekete fém szerkezet, fehér opál fújt üveg diszperzór.

Серия осветительных тел для интерьера, метална структура боядисана в матово златно или черно, дифузер от бяло опалово издувано стъкло.

Séria interiérových svietidiel, kovová konštrukcia lakovaná v matnej zlatej alebo matnej čiernej farbe, difúzor z fúkaného opálového skla.

220



01-2713 Matt Gold
01-2714 Matt Black
 E14, 1 x max. 28W

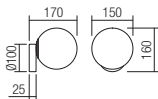





222

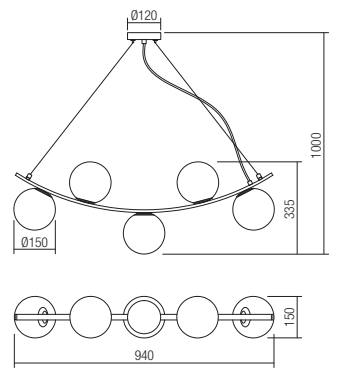
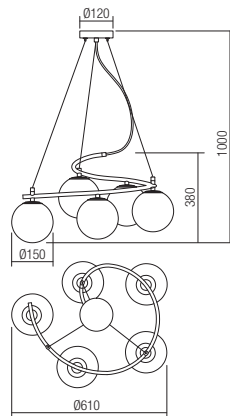
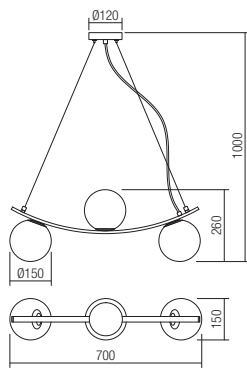
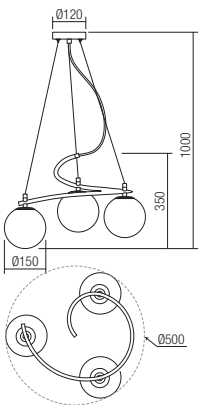

01-2715 Matt Gold
01-2716 Matt Black
 E14, 3 x max. 28W

01-2717 Matt Gold
01-2718 Matt Black
 E14, 3 x max. 28W

01-2719 Matt Gold
01-2720 Matt Black
 E14, 5 x max. 28W

01-2721 Matt Gold
01-2722 Matt Black
 E14, 5 x max. 28W





info

Series of light fixtures for interior, metal structure painted in matt black or matt gold, blown glass diffusers with cognac or smoke finish.

Serie de corpuri de iluminat pentru interior, structură din metal vopsit negru mat sau auriu mat, dispersor din sticlă suflată cognac sau fumurie.

Serie di apparecchi per interni, struttura in metallo verniciato nero opaco o oro opaco, diffusori in vetro soffiato cognac o fumè.

Серия светильников для интерьера, структура из металла, покрашенного в матовый черный или матовый золотистый, стеклянный рассеиватель с напылением, с отделкой цвета коньяка или дыма.

Beltéri világítótetek, matt fekete vagy matt arany fém szerkezet, konyak vagy füst színű fújt üveg.

Серия осветительных тел для интерьера, метална структура, боядисана в матово черно или матово златно, дифузер от коньяково или опушено издувано стъкло.

Séria interiérových svietidiel, kovová konštrukcia lakovaná v matnej čiernej alebo matnej zlatej, difúzor z fúkaného skla s koňakovou alebo dymovou úpravou.







01-2617 Matt Gold
01-2618 Matt Black

E27, 1 x max. 42W

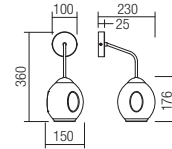

01-2619 Matt Gold
01-2620 Matt Black

E27, 6 x max. 42W

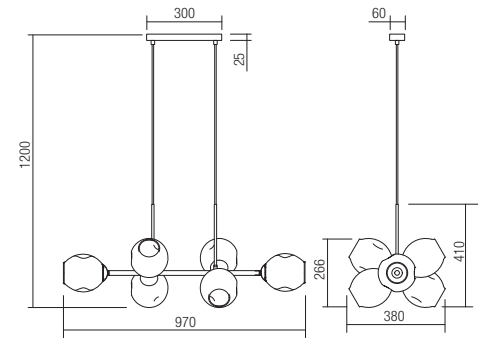

01-2621 Matt Gold
01-2622 Matt Black

E27, 8 x max. 42W

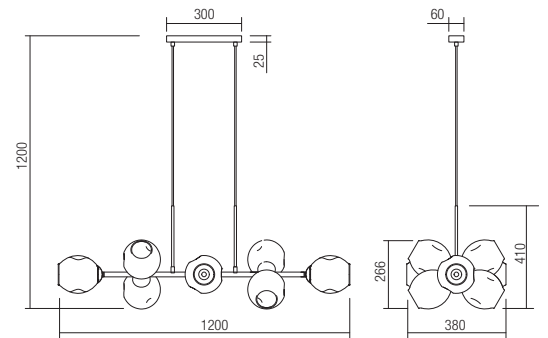



Info

Fixtures for interior, matt champagne painted metal structure, amber blown glass diffusers.

Corpuri de iluminat pentru interior, structură din metal vopsit champagne mat, abajururi din sticlă suflată ambră.

Apparecchi per interni, struttura in metallo verniciato champagne opaco, paralumi in vetro soffiato ambră.

Светильники для интерьера, металлическая структура, покрашенная в матовый цвет шампанского, абажуры из стекла с напылением янтарного цвета.

Beltéri lámpatestek, matt pezsgő színűre festett fém szerkezet, borostyán fúvott üveg bűrák.

Осветительные тела за интерьера, метална структура боядисана в матово шампанско, абажури от кехлибарно издувано стъкло.

Svietidlá do interiéru, kovová konštrukcia natretá matnou farbou champagne, jantárové sklenené tienidlá.

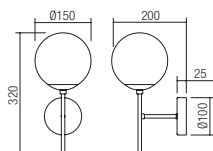

01-2942

E14, 1 x max. 28W



01-2943

E14, 6 x max. 28W

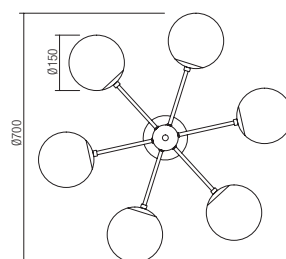
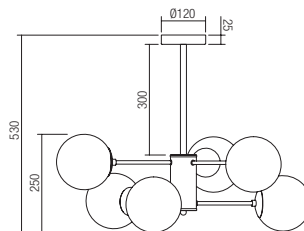



info

Series of interior light fittings, metal structure, electrostatically painted in black with antique brass metal elements, amber blown glass diffuser.

Serie de corpuri de iluminat pentru interior, structură din metal vopsit în câmp electrostatic negru cu elemente metalice finisaj bronz antic, dispersor din sticlă suflată ambra.

Serie di apparecchi per interni, struttura in metallo verniciato a polveri nero con particolari in metallo finitura bronzo anticato, diffusore in vetro soffiato ambra.

Серия подвесок для внутреннего освещения, металлическая конструкция, окрашенная в электростатическом поле чёрного цвета с металлическими элементами с отделочным слоем античного бронза, диффузор из выдувного стекла янтарного цвета.

Beltéri világítóttest sor, elektrosztatikus térben feketére festett, antik bronz kikészítésű fémekkel ellátott fémszerkezettel, borostyánszínű, fúvottüveg diszperzórral.

Серия интериорни осветителни тела, структура от метал, боядисан в черно електростатично поле с метални елементи, покритие античен бронз, разсейвател от духано кехлибарено стъкло.

Rad interiérových svietidiel, kovová konštrukcia, elektrostaticky lakované v čiernej farbe a so starožitným mosadz kovovými prvkami, oranžové tienidlo z fúkaného skla.



01-1026

E27, 1 x max. 42W

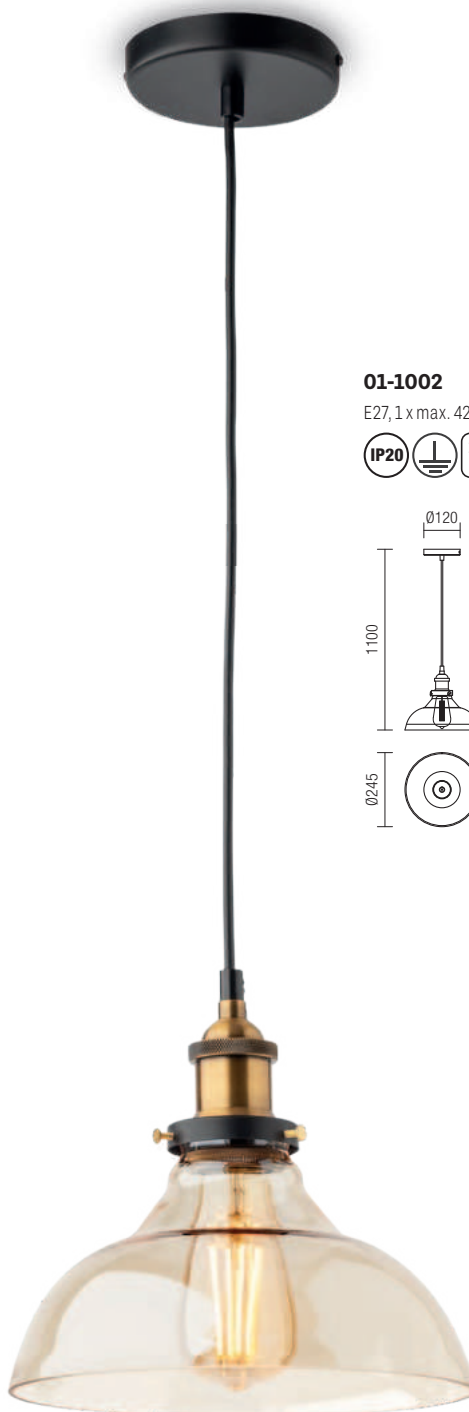
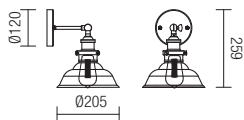

01-1002

E27, 1 x max. 42W

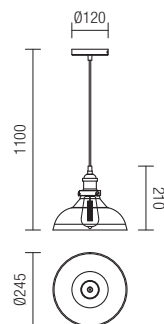



01-1003

E27, 1x max. 42W

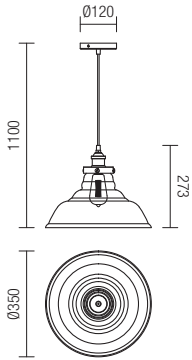

01-1004

E27, 3 x max. 42W

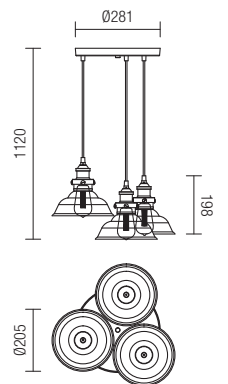



Info

Suspension for interior, metal structure finished in brass or painted in sand black, transparent blown glass diffuser.

Suspensii pentru interior, structură din metal finisat alamă sau vopsit negru mat, dispensor din sticlă suflată transparentă.

Sospensione per interni, struttura in metallo finitura ottone o verniciato nero opaco, diffusore in vetro soffiato trasparente.

Подвесные светильники для внутреннего освещения с металлической структурой, окрашенной в матово-черный цвет или с отделкой под латунь, и рассеивателем из выдувного прозрачного стекла.

Beltéri függesztekek, fém szerkezet, réz vagy matt fekete, áttetsző fújt üveg diszperzór.

Окачени осветителни тела за интериор, метална структура с месингово покритие или боядисана в матово черно, дифузер от прозрачно духано стъкло.

Závesné svietidlá do interiéru, kovová konštrukcia v mosadznom alebo pieskovom čiernom nátere, priehľadný difúzor z fúkaného skla.



01-3163 Brass
01-3164 Sand Black
E14, 1 x max. 28W

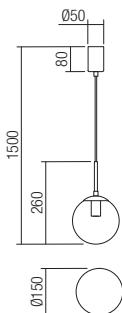

01-3165 Brass
01-3166 Sand Black
E27, 1 x max. 42W

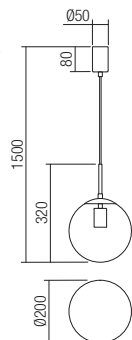

01-3167 Brass
01-3168 Sand Black
E27, 1 x max. 42W

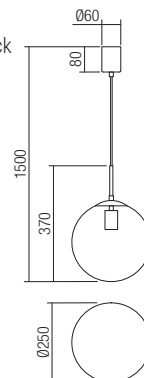

01-3169 Brass
01-3170 Sand Black
E27, 1 x max. 42W

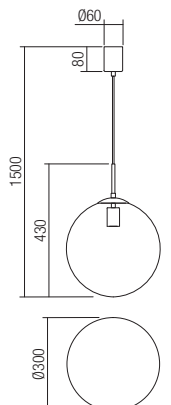



Info

Suspensions for interior, metal structure with antique bronze or black chrome finishing, amber or smoke blown glass diffuser.

Suspensii pentru interior, structură din metal finisaj bronz antic sau crom negru, dispersor din sticlă suflată ambra sau fumurie.

Sospensioni per interni, struttura in metallo con finitura bronzo anticato o cromata nero lucido, diffusore in vetro soffiato ambra o fumé.

Навесные светильники для интерьера, металлическая структура с отделкой старинного бронзового или хромированного чёрного цвета, стеклянный рассеиватель с напылением янтарного или дымового цвета.

Beltéri függesztékek, antik bronz vagy fekete króm fémszerkezet, fűjt füstszínű vagy borostyán üveg.

Окачивания за интерьер, метална структура с античен бронзов или черен хромиран завършек, дифузер от кехлибарен или опушено издухано стъкло.

Závesné interiérové svietidlá, kovová konštrukcia s povrchovou úpravou starozitný bronz alebo čierny chróm, difúzor z jantárového alebo dymovej fúkaného skla.

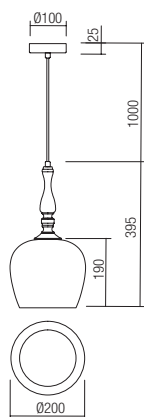

01-2740 Antique Bronze/Amber

01-2752 Black Chrome/Smoke

E27, 1 x max. 42W







238

Info

Suspensions for interior, metal structure painted in matt gold or matt black, amber or smoky blown glass diffusers.

Suspensii pentru interior, structură din metal vopsit auriu mat sau negru mat, abajururi din sticlă suflată ambră sau fumurie.

Sospensioni per interni, struttura in metallo verniciato oro opaco o nero opaco, paralumi in vetro soffiato ambră o fumè.

Настенные светильники для интерьера, металлическая структура, покрашенная в матовый золотистый или матовый черный цвет, абажуры из стекла с белым опаловым напылением.

Függesztett lámpák, matt arany vagy matt fekete fém szerkezet, borostyán fújt üveg vagy füst színű fújt üvegbúrák.

Окачвания за интериора, метална структура боядисана в матово златисто или матово черно, абажури от издухано стъкло в цвят кехлибарен или издухано опушено стъкло.

Závěsy do interiéru, kovová konštrukcia natretá matnou zlatou alebo matnou čiernou farbou, jantárové alebo dymové fúkané sklenené difúzory.

01-2940 Matt Gold

01-2941 Matt Black

E14, 10 x max. 28W

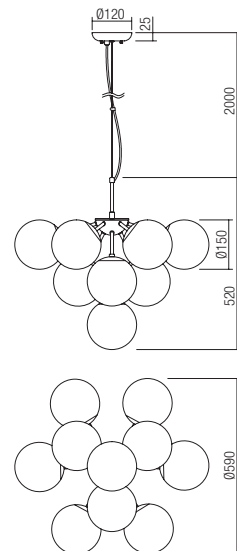



Info

Suspensions for interior, metal structure painted in sand black, metal diffusers painted sand black, sand green or sand brown.

Suspensii pentru interior, structură din metal vopsită negru mat, dispersoare din metal vopsite negru mat, verde mat sau maro mat.

Sospensioni da interni, struttura in metallo verniciato nero opaco, diffusori in metallo verniciati nero opaco, verde opaco o marrone opaco.

Подвесные светильники для внутреннего освещения с металлической структурой, окрашенной в матово-черный цвет, и металлическими рассеивателями, окрашенными в матово-черный, матово-зеленый или матово-коричневый цвет.

Beltéri függesztékek, matt fekete fém szerkezet, matt zöld vagy matt barna fém diszperzór.

Окачени осветителни тела за интериор, метална структура, боядисана в матово черно, метални дифузери, боядисани в матово черно, матово зелено или матово кафяво.

Závesné interiérové svietidlá, kovová konštrukcia lakovaná pieskovo čiernou farbou, kovové difúzory lakované pieskovo čiernou, pieskovo zelenou alebo pieskovo hnedou.



- 01-3474** Sand Black
 - 01-3475** Sand Green
 - 01-3476** Sand Brown
- GU10, 1 x max.10W



- 01-3477** Sand Black
 - 01-3478** Sand Green
 - 01-3479** Sand Brown
- GU10, 1 x max.10W

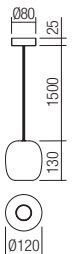



242

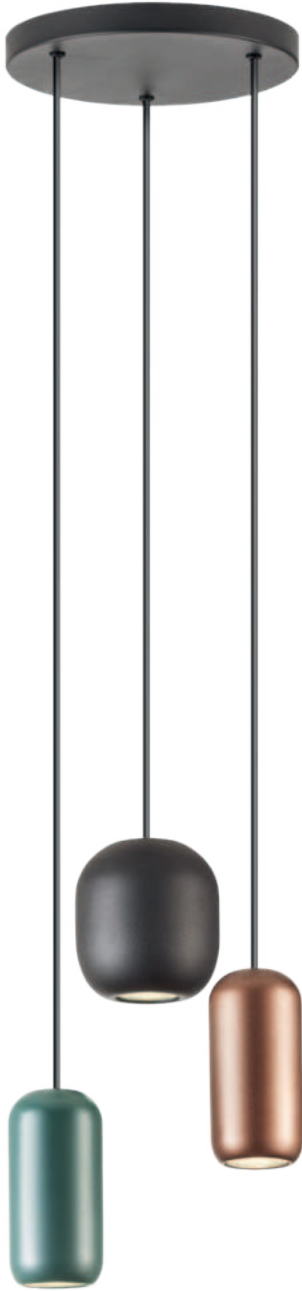

01-3480 Sand Black/Green/Brown

GU10, 3 x max.10W

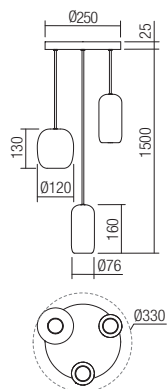

01-3482 Sand Black/Green/Brown

GU10, 6 x max.10W

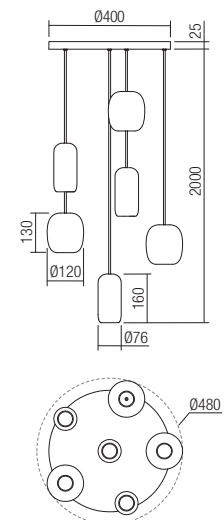

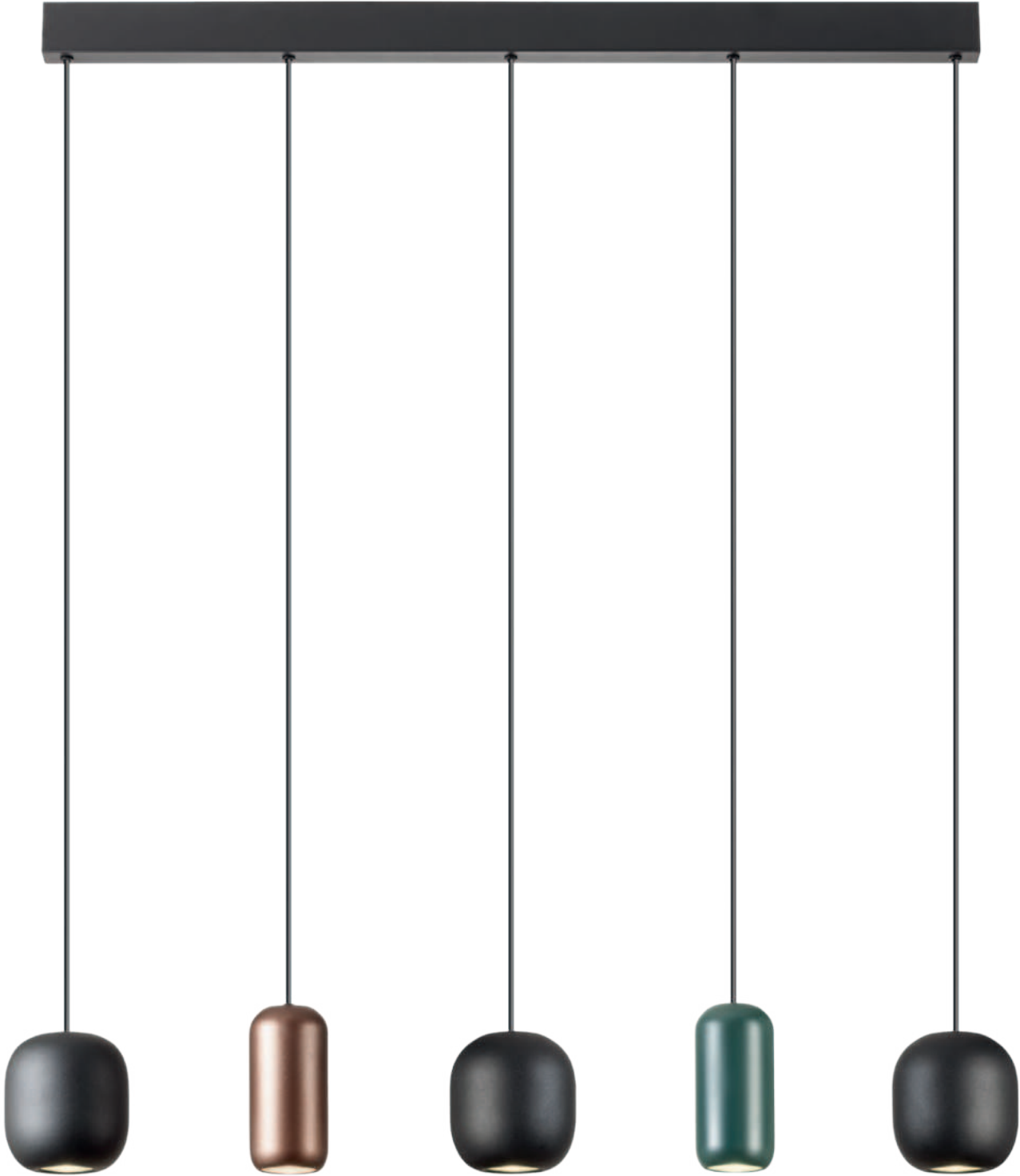

01-3481 Sand Black/Green/Brown

GU10, 5 x max.10W

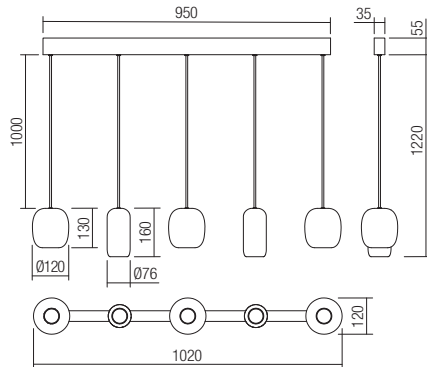

Info

Light fixtures or indoor, metal structure painted in sand white or sand black, aluminum diffusers painted sand white, matt gold or sand black.

Corpuri de iluminat pentru interior, structură metal vopsită alb mat sau negru mat, dispersoare din aluminiu vopsite alb mat, aur mat sau negru mat.

Apparecchi per interni, struttura in metallo verniciato bianco opaco o nero opaco, diffusori in alluminio verniciati bianco opaco, oro opaco o nero opaco.

Светильники для внутреннего освещения с металлической структурой, окрашенной в матово-белый или матово-черный цвет, и рассеивателями из алюминия, окрашенными в матово-белый, матово-золотистый или матово-черный цвет.

Beltéri lámpa testek, matt fehér vagy matt fekete fém szerkezet, matt fehér, matt arany vagy matt fekete alumínium diszperzór.

Осветителни тела за интериор, метална структура, боядисана в матово бяло или матово черно, алуминиеви дифузери боядисани в матово бяло, матово златисто или матово черно.

Interiérové svietidlá, kovová konštrukcia lakovaná pieskovo bielou alebo pieskovo čiernou farbou, hliníkové difúzory lakované pieskovo bielou, matnou zlatou alebo pieskovo čiernou farbou.

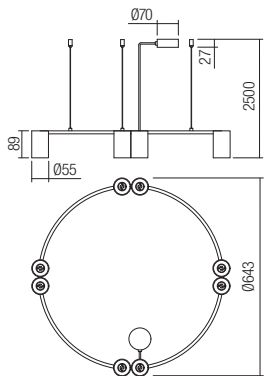

01-3520 Sand White

01-3521 Matt Gold

01-3522 Sand Black

GU10, 8 x max.10W

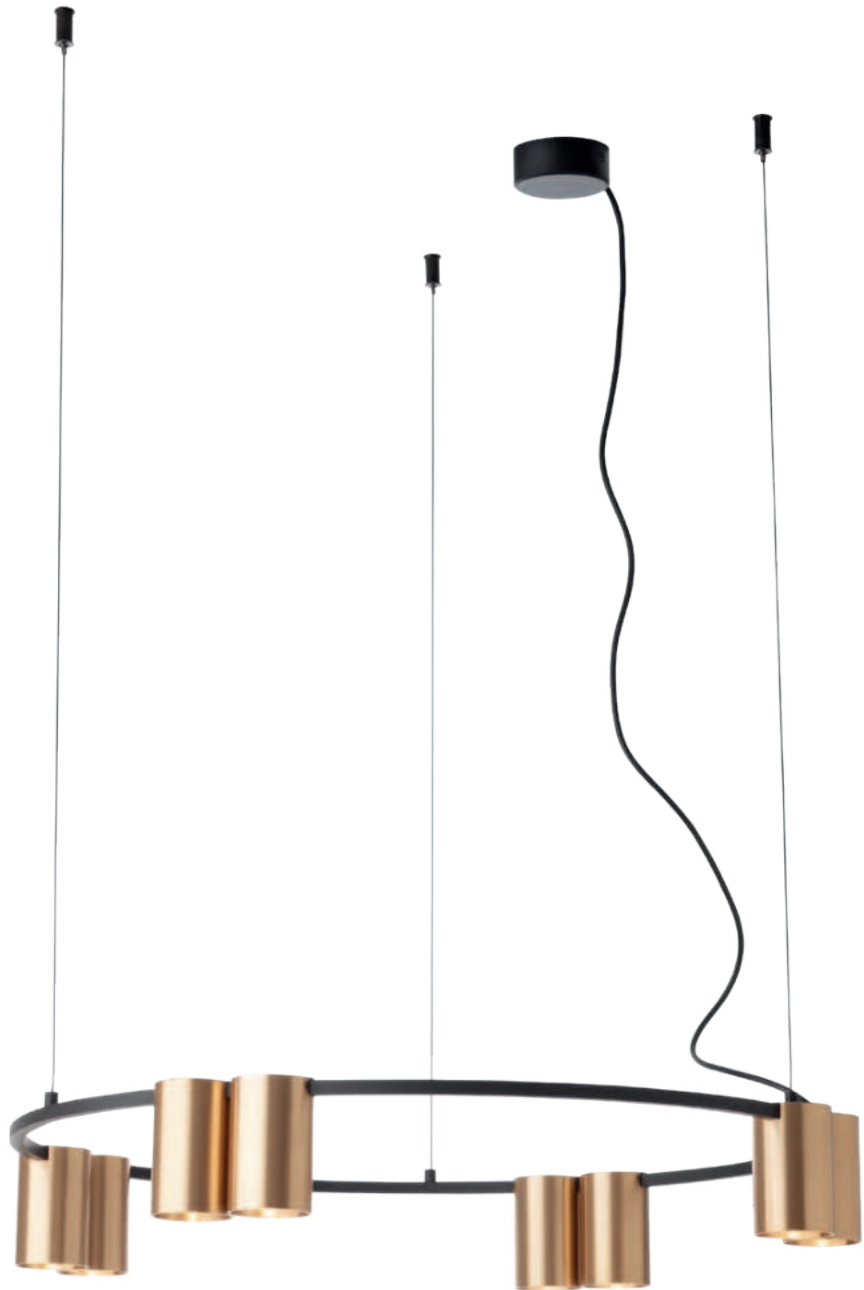



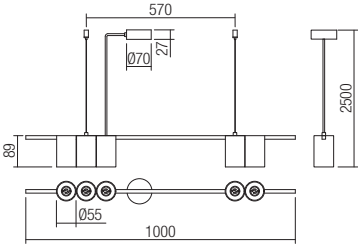

01-3514 Sand White
01-3515 Matt Gold
01-3516 Sand Black
 GU10, 5 x max.10W

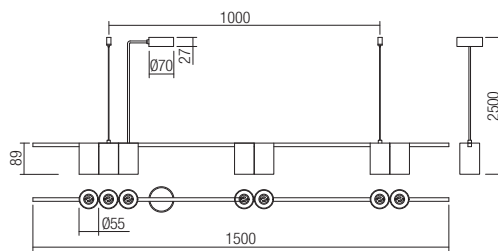

01-3517 Sand White
01-3518 Matt Gold
01-3519 Sand Black
 GU10, 7 x max.10W

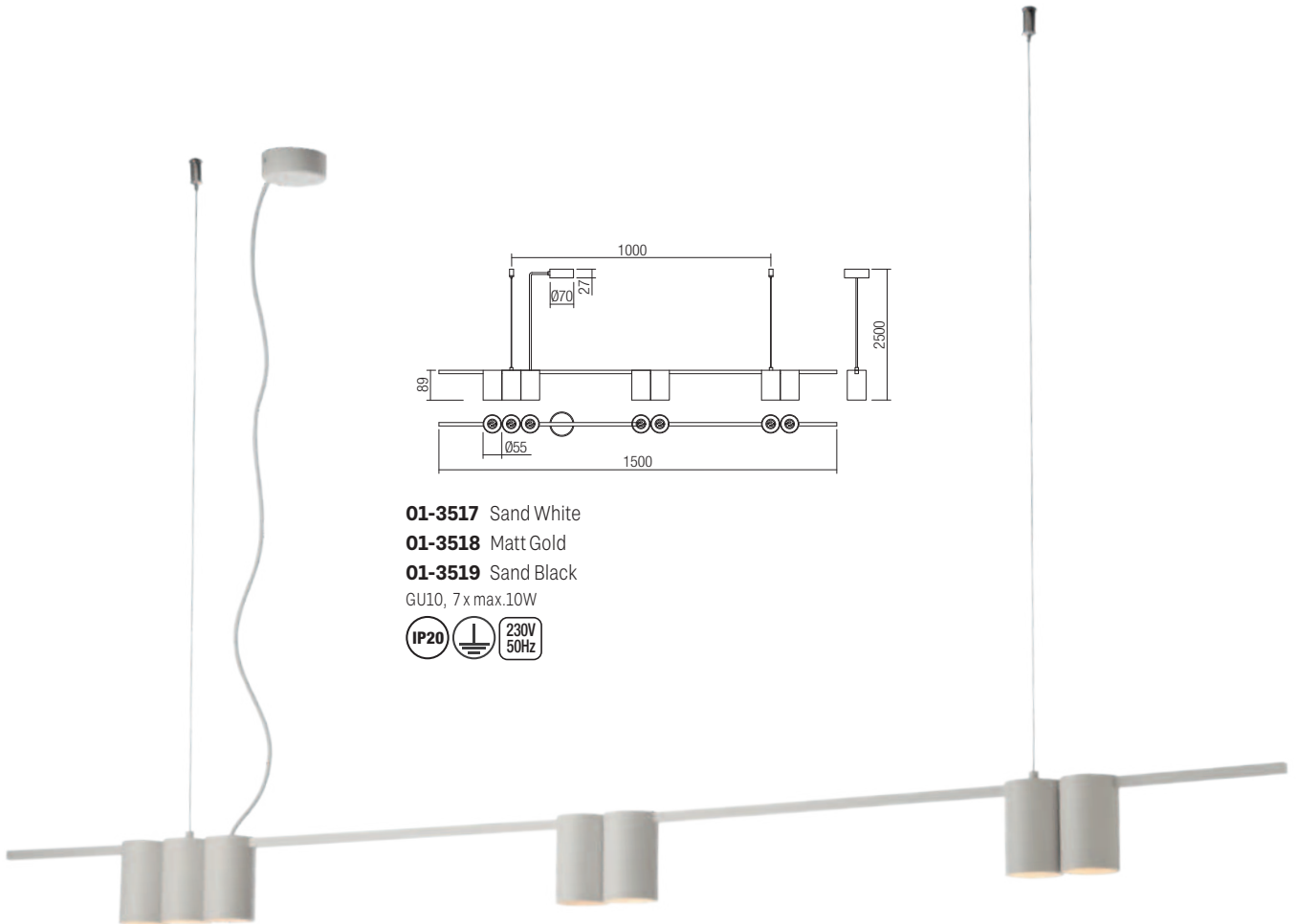



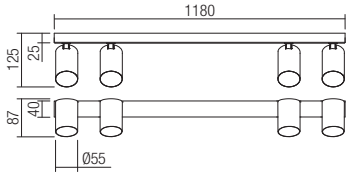

01-3508 Sand White

01-3509 Matt Gold

01-3510 Sand Black

GU10, 4 x max.10W





- 01-3511** Sand White
 - 01-3512** Matt Gold
 - 01-3513** Sand Black
- GU10, 6 x max.10W

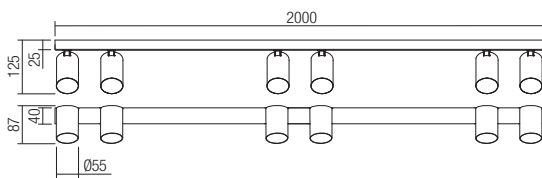

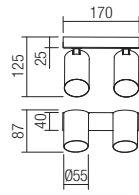

01-3502 Sand White
01-3503 Matt Gold
01-3504 Sand Black
 GU10, 2 x max.10W

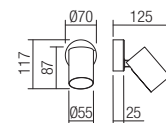

01-3499 Sand White
01-3500 Matt Gold
01-3501 Sand Black
 GU10, 1 x max.10W





251

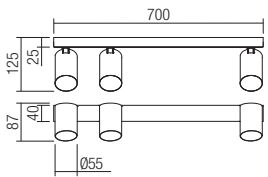

01-3505 Sand White

01-3506 Matt Gold

01-3507 Sand Black

GU10, 3 x max.10W



INDOOR

Info

Series of lighting fixtures for interior, structure in aluminum electrostatically painted in matt white/matt black or aluminium anodized in matt gold/matt copper.
GU10 bulbs not included.

Serie de corpuri de iluminat pentru interior, structură din aluminiu vopsit în câmp electrostatic alb mat/negru mat sau aluminiu anodizat auriu mat/cupru mat.
 Becurile GU10 nu sunt incluse.

Serie di apparecchi per interni, struttura in alluminio verniciato a polveri bianco opaco/nero opaco o alluminio anodizzato oro opaco/rame opaco.
 Lampadine GU10 non incluse.

Серия светильников для интерьера, структура из алюминия, окрашена в электростатическом поле в матовый белый / матовый черный или анодированна в матовое золото / матовую медь.
 Лампы GU10 не включены в комплект.

Beltéri lámpatestek, elektrosztatikus mezőben matt fehér/matt feketére festett alumínium szerkezet vagy matt arany/matt réz alumínium szerkezet.
 GU10-es izzó nem tartozék.

Серия осветительных тел для интерьера, структура от алюминия анодирована в электростатическом поле в цвет матово-белый/матово-черный или анодирован алюминий в цвет матово-золото/матово-медь.
 Крушки GU10 не включены.

Séria svietidiel pre interiér, konštrukcia z hliníka elektrostaticky lakovaná matnou bielou / matnou čiernou alebo eloxovaná hliníkom z matného zlata / matnej medi.
 Žiarovky GU10 nie sú súčasťou balenia.



01-2148



01-2144



01-2156



01-2152



01-2160



01-2147 Matt White
01-2148 Matt Black
01-2149 Matt Gold
01-2150 Matt Copper

GU10, 1 x max. 35W

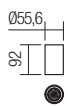

01-2143 Matt White
01-2144 Matt Black
01-2145 Matt Gold
01-2146 Matt Copper

GU10, 1 x max. 35W

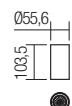

01-2155 Matt White
01-2156 Matt Black
01-2157 Matt Gold
01-2158 Matt Copper

GU10, 1 x max. 35W



01-2151 Matt White
01-2152 Matt Black
01-2153 Matt Gold
01-2154 Matt Copper

GU10, 1 x max. 35W

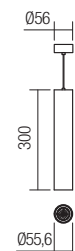

01-2159 Matt White
01-2160 Matt Black
01-2161 Matt Gold
01-2162 Matt Copper

GU10, 2 x max. 35W

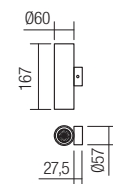

Info

Indoor ceiling lamps, metal structure painted sand black with metal shades painted matt gold or sand black.

Plafoniere pentru interior, structură din metal vopsită negru mat cu abajururi din metal vopsite auriu mat sau negru mat.

Plafoniere per interni, struttura in metallo verniciato nero opaco con paralumi in metallo verniciato oro opaco o nero opaco.

Потолочные светильники для внутреннего освещения с металлическим корпусом, окрашенным в матово-черный цвет, и абажурами из металла, окрашенными в матово-золотистый или матово-черный цвета.

Beltéri mennyezeti lámpa, matt fekete színre festett fém szerkezet, matt arany vagy matt fekete színre festett, fém lámpabúrák.

Плафониери за интериор, метална структура, боядисана в матово черно с метални абажури, боядисани в матово златисто или матово черно.

Interiérové stropné svietidlá, kovová konštrukcia lakovaná pieskovo čierna s kovovými tienidlami lakovaná matnou zlatou alebo pieskovou čiernou farbou.

01-4049 Gold/Sand Black

01-4050 Sand Black

GU10, 3 x max. 10W

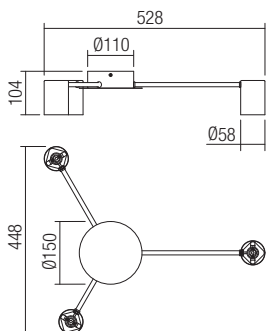

01-4051 Gold/Sand Black

01-4052 Sand Black

GU10, 6 x max. 10W

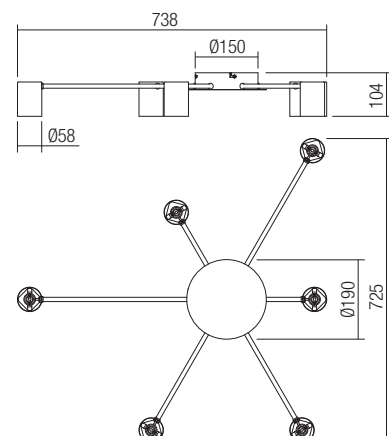



Info

Interior ceiling light, structure and metal shades painted in sand black.

Plafonieră pentru interior, structură și abajururi din metal vopsite negru mat.

Plafoniera per interni, struttura e diffusori in metallo verniciato nero opaco.

Потолочные светильники для внутреннего освещения с корпусом и абажурами из металла, окрашенными в матово-черный цвет.

Beltéri mennyezeti lámpák, matt fekete színre festett, fém szerkezet és lámpabúrák.

Плафониери за интериор, метална структура и абажури, боядисани в матово черно.

Interiérové stropné svietidlá, konštrukcia a kovové tienidlá lakované v pieskovej čiernej farbe.

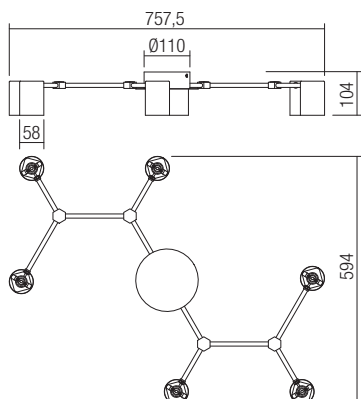

01-4048 Sand Black

GU10, 6 x max. 10W





Info

Light fixtures for interior equipped with SMD LEDs, structure of metal painted in sand black with brass aluminium rings, diffuser of white silicone.

Corpuri pentru interior echipate cu LED-uri SMD, structură din metal vopsită negru mat cu cercuri din aluminiu finisat alamă, dispersor din silicon alb.

Apparecchi per interni equipaggiati con LED SMD, struttura in metallo verniciata nero opaco con cerchi in alluminio finitura ottone, diffusore in silicone bianco.

Светильники для внутреннего освещения, оснащенные светодиодами SMD, с металлической структурой, окрашенной в матово-черный цвет, алюминиевыми кругами с отделкой под латунь и рассеивателем из белого силикона.

Beltéri lámpa testek, SMD LED-el szerelve, fém szerkezet mat fekete színű körkörös réz betéttel, fehér szilikon diszperzór.

Осветителни тела за интериор, оборудвани с LED-ове SMD, метална структура, боядисана в матово черно с алуминиеви кръгове с месингово покритие, бял силиконов дифузер.

Svietidlá do interiéru vybavené SMD LED diódami, kovová konštrukcia v pieskovej čiernej farbe s mosadznými hliníkovými krúžkami, difúzor z bieleho silikónu.

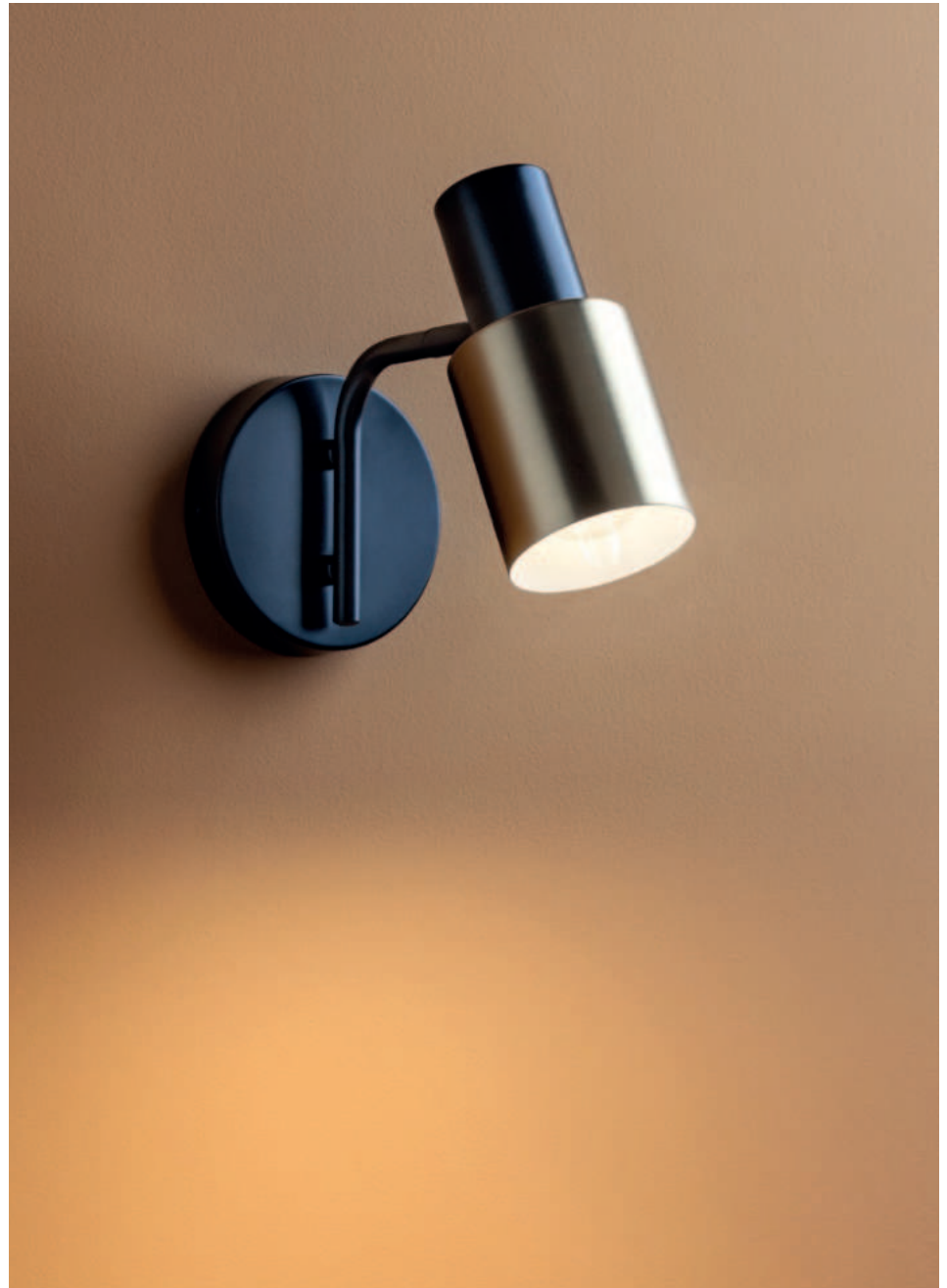

01-3079

E27, 1 x max. 15W

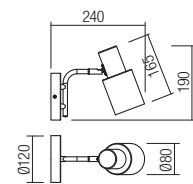





01-3081

E27, 1x max. 15W

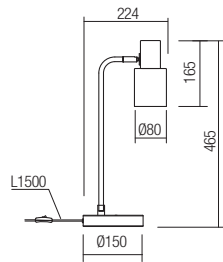

01-3082

E27, 1x max. 15W

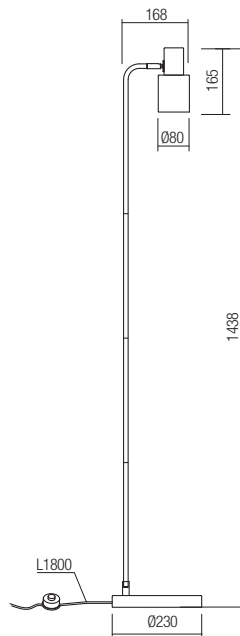

01-3080

E27, 1x max. 15W

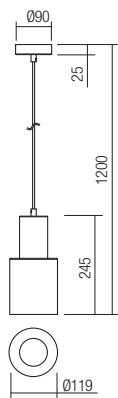





Info

Suspensions for interior, black painted metal structure and metal diffuser finished in white, bronze, copper or black.

Suspensii pentru interior, structură din metal vopsită negru și dispersor din metal finisat alb, bronz, cupru sau negru.

Sospensioni per interni, struttura in metallo verniciato nero e paralume in metallo finitura bianca, bronz, rame o nera.

Люстры для интерьера, структура из металла окрашенного в черный цвет и рассеиватель из металла белого, черного, медного или бронзового цвета.

Beltéri függesztékek, fekete fémszerkezet, fehér, bronz, réz vagy fekete fém diszperzór.

Висящо интериорно осветително тяло, метална основа, боядисана в черно и метален дифузер със бял, бронзов, меден или черен завършек.

Závesné interiérové svietidlá, čierna lakovaná kovová konštrukcia a kovový difúzor v bielej, bronzovej, medenej alebo čiernej farbe.

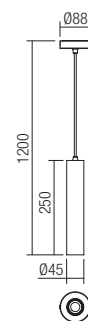

- 01-1659** White
- 01-1660** Bronze
- 01-1661** Copper
- 01-1662** Black

E27, 1 x max. 42W





Info

Suspension for interior, metal structure and shade painted in matt black in exterior and matt gold in interior.

Suspensie pentru interior, structură și dispensor din metal vopsit negru mat în exterior și aur mat în interior.

Sospensione per interni, struttura e paralume in metallo verniciato nero opaco all'esterno e oro opaco all'interno.

Навесной светильник для интерьера, металлическая структура и абажур с покраской в матовый черный цвет с наружной стороны и в матовой золотистый цвет с внутренней стороны.

Beltéri függesztékek, matt fekete kívül és matt arany belül fémszerkezet és diszperzór.

Окачване за интериор, структура и дифузер боядисани в матово черно отвън и матово златисто отвътре.

Závesné interiérové svietidlo, kovová konštrukcia a tienidlo lakované v matnej čiernej farbe zvonka a matnej zlatej zvnútra.

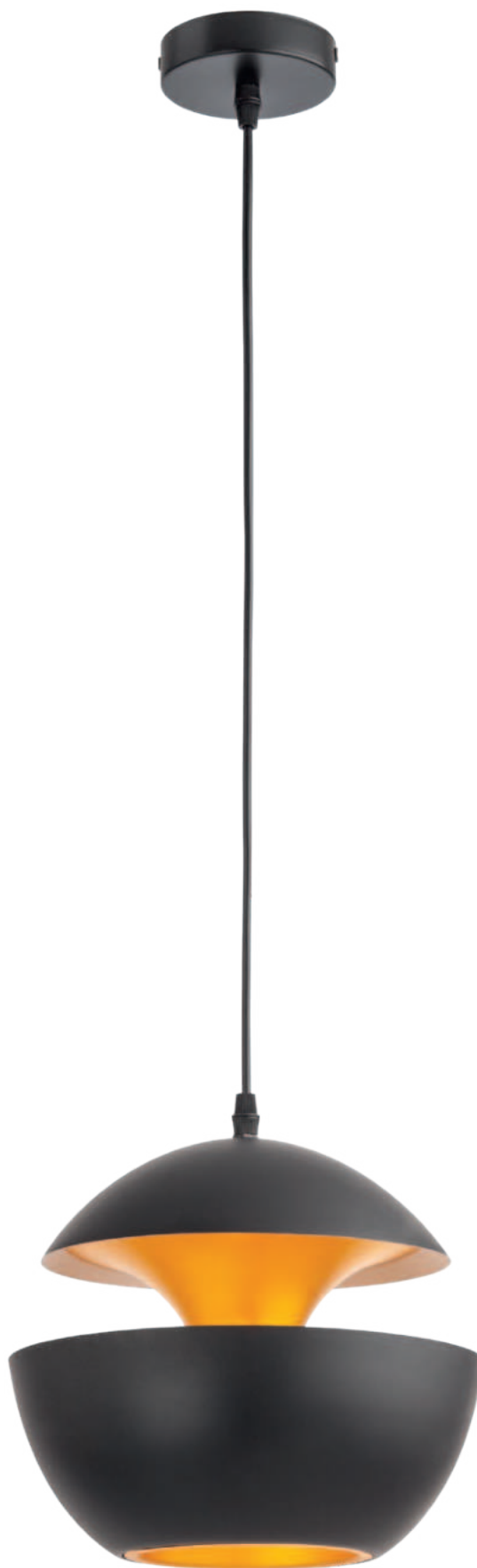

01-2712

E27, 1 x max. 42W

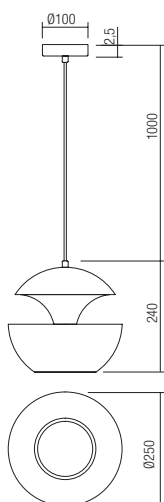



265



info

Suspensions for interior, metal structure and shade painted in several chromatic combinations: matt white with matt black detail, matt gold with matt black detail or matt black with matt gold detail.

Suspensii pentru interior, structură și dispensor din metal vopsite în mai multe combinații cromatice: alb mat cu detaliu negru mat, aur mat cu detaliu negru mat sau negru mat cu detaliu aur mat.

Sospensioni per interni, struttura e paralume in metallo verniciato in diverse combinazioni cromatiche: bianco opaco con dettaglio nero opaco, oro opaco con dettaglio nero opaco o nero opaco con dettaglio oro opaco.

Навесные светильники для интерьера, металлическая структура и абажур с покраской в различные хромированные сочетания: матовый белый цвет с матовой чёрной деталью, матовый золотистый цвет с матовой чёрной деталью или матовый чёрный цвет с матовой золотистой деталью.

Beltéri függesztékek, fém szerkezet és diszprzór, többféle színárnyalatban elérhető: matt fehér matt fekete részekkel, matt arany matt fekete részekkel, matt fekete matt arany részekkel.

Окачвания за интериор, структура и дифузер боядисани в широка гама хроматични комбинации: матово бяло с детайл в матово черно, матово златисто с детайл в матово черно или матово черно с детайл в матово златисто.

Závesné interiérové svietidlá, kovová konštrukcia a tienidlo lakované v niekoľkých chromatických kombináciách: matná biela s matným čiernym detailom, matná zlatá s matným čiernym detailom alebo matná čierna s matným zlatým detailom.

01-2709 Matt White

01-2710 Matt Gold

01-2711 Matt Black

E27, 1 x max. 42W

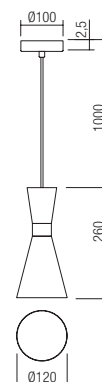



info

Adjustable ceiling lamps for indoor, equipped with SMD LEDs, structure in thermoconductive plastic (polyamide) painted matt white, matt gold or matt black, with built-in driver, 3-year warranty.

Plafoniere orientabile pentru interior, echipate cu LED-uri SMD, structură din plastic termoconductor (poliamidă) vopsit alb mat, auriu mat sau negru mat, cu driver încorporat, garanție 3 ani.

Plafoniere orientabile per interni, equipaggiate con LED SMD, struttura in plastica termoconduttiva (poliamide) verniciata bianco opaco, oro opaco o nero opaco, con driver integrato, garanzia 3 anni.

Ориентируемые потолочные светильники для внутреннего освещения, оснащенные светодиодами SMD, со структурой из теплопроводящего пластика (полиамиды) матово-белого, матово-золотистого или матово-черного цветов, встроенным блоком питания и трехлетней гарантией.

Beltéri mennyezeti lámpák, SMD LED-el szerelve, hővezető műanyag szerkezettel (poliamid) matt fehérre, matt aranyra vagy matt feketére festve, beépített meghajtóval, 3 év garanciával.

Регулируемые плафониери за интериор, оборудвани с LED-ове SMD, структура от матова бяла, матова златиста или матова черна термопроводима пластмаса (полиамид), с вграден драйвер, 3 години гаранция.

Nastavitelné zapustené bodové svetidlá pre vnútorné použitie, vybavené SMD LED, konštrukcia z termovodivého plastu (polyamid), maľované v matnej bielej, matnej zlatej alebo matnej čiernej farbe, so zabudovaným driverom, záruka 3 roky.

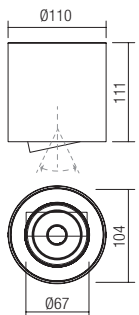

- art. **70432** Matt White 3000K
- art. **70433** Matt White 4000K
- art. **70434** Matt Gold 3000K
- art. **70435** Matt Gold 4000K
- art. **70436** Matt Black 3000K
- art. **70437** Matt Black 4000K

SMD LED · 10W · 3000K or 4000K CRI 80
 LED flux: 3000K: 1150 lm or 4000K: 1270 lm
 Luminaire flux: 3000K: 850 lm or 4000K: 900 lm
 Optic 36°

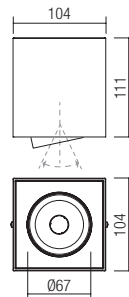

- art. **70438** Matt White 3000K
- art. **70439** Matt White 4000K
- art. **70440** Matt Gold 3000K
- art. **70441** Matt Gold 4000K
- art. **70442** Matt Black 3000K
- art. **70443** Matt Black 4000K

SMD LED · 10W · 3000K or 4000K CRI 80
 LED flux: 3000K: 1150 lm or 4000K: 1270 lm
 Luminaire flux: 3000K: 850 lm or 4000K: 900 lm
 Optic 36°





Info

Series of adjustable ceiling lamps for interior, aluminum structure electrostatically painted in matt white or matt black, front part in silver color.

Serie de plafoniere orientabile pentru interior, structură din aluminiu vopsit în câmp electrostatic în versiuni de culoare alb mat sau negru mat, cu parte frontală vopsită argintiu.

Serie di plafoniere orientabili per interni, struttura in alluminio verniciato a polveri bianco opaco o nero opaco, parte frontale in argento.

Серия ориентируемых потолочных светильников для интерьера, алюминиевая конструкция, окрашенная в электростатическом поле в матовый белый или матовый черный цвет, передняя часть серебристого цвета.

Beltéri mozgatható mennyezeti lámpák, elektrosztatikus mezőben festett alumínium szerkezet, matt fehér vagy matt fekete színben, oldalt ezüst.

Серия интерьерни регулируеми плафониери, структура от алуминий електростатично боядисани в матово бяло или матово черно, предна част в сребрист цвят.

Séria nastaviteľných, interiérových stropných svietidiel, hliníková konštrukcia lakovaná v matnej bielej alebo matnej čiernej farbe, predná časť strieborná.

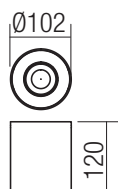

01-1306 Matt White
01-1307 Matt Black

GU10, 1 x max. 35W



Info

Ceilings lamp for interior, aluminium structure electrostatically painted in matt white or matt black. Versions with matt gold decorative inner ring available for both finishes. GU10 bulbs not included.

Plafoniere pentru interior, structură din aluminiu vopsit în câmp electrostatic alb mat sau negru mat.

Versiuni cu inel decorativ vopsit auriu mat disponibile pentru ambele finisaje.

Becurile GU10 nu sunt incluse.

Plafoniere per interni, struttura in alluminio verniciato a polveri bianco opaco o nero opaco.

Versioni con anello decorativo verniciato oro opaco disponibile per entrambe le finiture.

Lampadina GU10 non inclusa.

Потолочные люстры для интерьера, структура из алюминия окрашеного в электростатическом поле в белый матовый или черный матовый цвет.

Варианты с декоративным кольцом окрашенным под матовое золото доступны для обоих цветов.

Лампы GU10 не входят в комплект.

Beltéri mennyezeti lámpák, elektrosztatikus mezőben matt fehérre vagy matt feketére festett alumínium szerkezet, arany színű díszítő gyűrűvel.

GU10 izzó nem tartozék.

Тавани осветления за интериор, алуминиева структура боядисани в матово бяло или матово черно в електростатично поле.

Версии с декоративен пръстен боядисан в матово злато, предлагани и за двата цвята.

Крушите GU10 не са включени.

Stropné interiérové svietidlá, hliníková konštrukcia lakovaná v matnej bielej, alebo matnej čiernej farbe.

Verzie s matným zlatom s ozdobným vnútorným prsteňom k dispozícii pre obe povrchové úpravy.

Ziarovky GU10 nie sú súčasťou balenia.

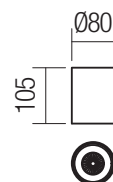

- 01-2163** Matt White+Matt White Inner Ring
- 01-2164** Matt White+Matt Gold Inner Ring
- 01-2165** Matt Black+Matt Black Inner Ring
- 01-2166** Matt Black+Matt Gold Inner Ring

GU10, 1 x max. 35W



Info

Fixtures for interior, matt gold metal structure, fretted metal diffuser with matt gold finish.

Corpuri pentru interior, structură din metal vopsit auriu mat, dispersor din metal traforat vopsit auriu mat.

Apparecchi per interni, struttura metallica verniciata oro opaco, diffusore in metallo traforato finitura oro opaco.

Светильники для внутреннего освещения с металлической структурой, окрашенной в матово-золотистый цвет, и рассеивателем из резного металла, окрашенного в матово-золотистый цвет.

Beltéri lámpa testek, matt arany fém szerkezet, matt arany perforált fém diszperzór.

Осветители тела за интерьер, метална структура, боядисана в матово златисто, дифузер от перфориран метал, боядисан в матово златисто.

Svietidlá do interiéru, matná zlatá kovová konštrukcia, kovový difúzor v matnej zlatej farbe.



01-3139

E27, 3 x max. 42W

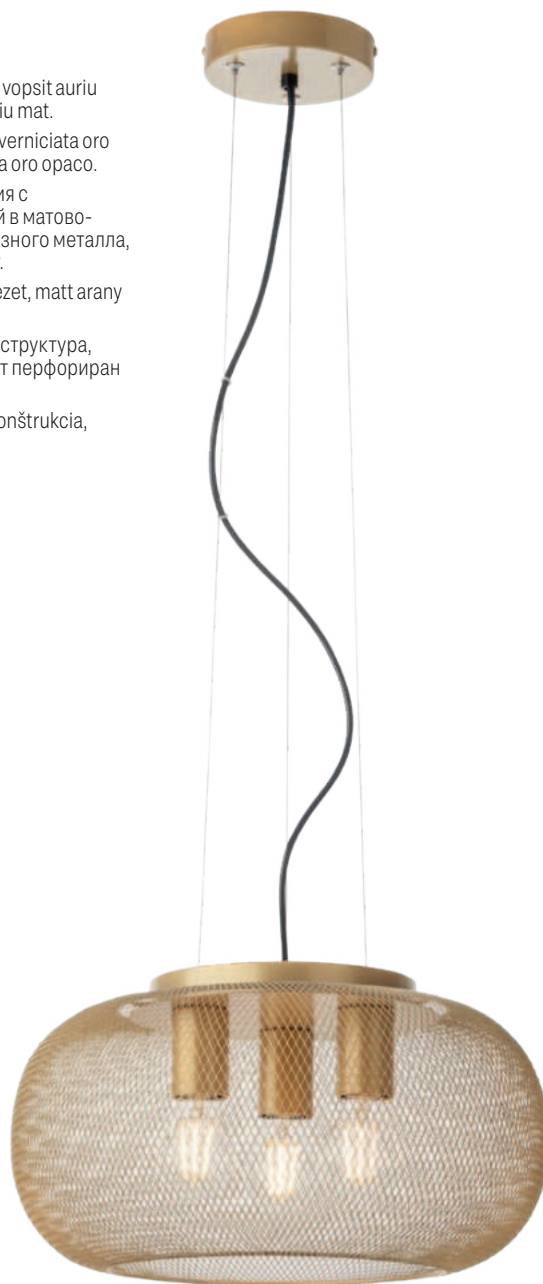
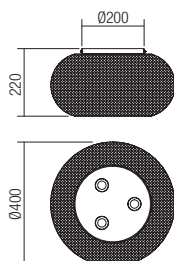

01-3140

E27, 3 x max. 42W

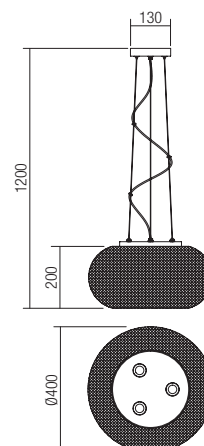



info

Series of interior light fittings, metal structure electrostatically painted in black with copper plated metal elements.

Serie de corpuri de iluminat pentru interior, structură din metal vopsit în câmp electrostatic negru cu elemente metalice finisaj cupru.

Serie di apparecchi per interni, struttura in metallo verniciato a polveri nero con particolari in metallo finitura rame.

Серия светильников для интерьера, металлическая структура окрашена в электростатическом поле в черный цвет, с металлическими элементами отделанными медью.

Beltéri világítótestek, elektrosztatikus mezőben festett fekete fémszerkezet réz betéttel.

Серия интерьерни осветителни тела, структура от метал електростатично боядисана в черно с метални елементи с медно покритие.

Séria interiérových svietidiel, kovová konštrukcia lakovaná v čiernej farbe s medenými prvkami.

01-1262

E27, 1 x max. 42W

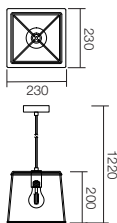

01-1266

E27, 3 x max. 42W

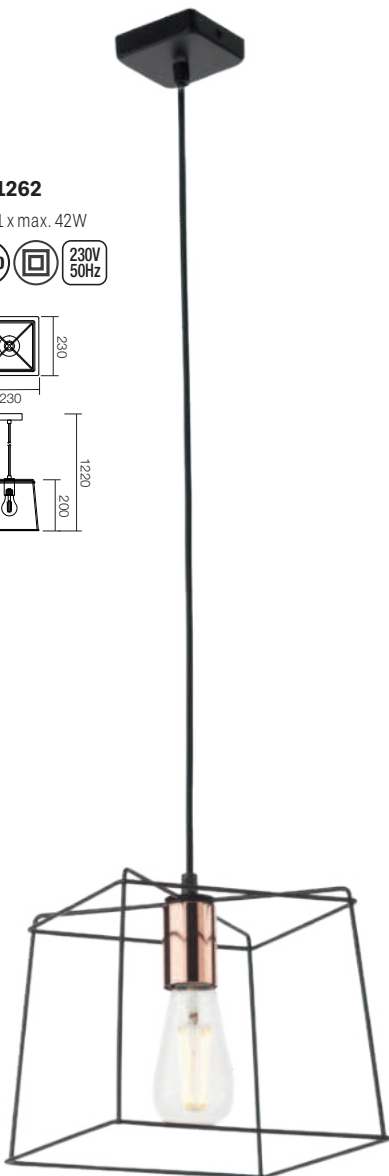
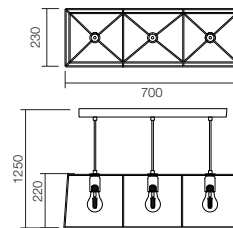



01-1261

E27, 1x max. 42W

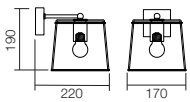

Info

Light fixtures for interior, metal structure painted in matt black with natural wood elements, diffusers in metal with traceries painted in matt black.

Corpuri pentru interior, structură din metal vopsit negru mat cu elemente din lemn natur, dispersoare din rețea metalică vopsite negru mat.

Apparecchi per interni, struttura in metallo verniciato nero opaco con elementi in legno naturale, diffusori in rete metallica verniciati nero opaco.

Светильники для внутреннего освещения с металлической структурой, окрашенные в матово-черный цвет, элементами из натурального дерева, и рассеивателями из металлической сетки, окрашенными в матово-черный цвет.

Beltéri lámpa testek, matt fekete fém szerkezet natur fa betét, matt fekete fém diszperzór.

Окачени осветителни тела за интериор, метална структура, боядисана в матово черно с елементи от естествено дърво, дифузери от метална мрежа боядисани в матово черно.

Svietidlá do interiéru, kovová konštrukcia lakovaná v matnej čiernej farbe s prírodnými drevenými prvkami, kovové difúzory lakované v matnej čiernej farbe.



01-3135

E27, 1 x max. 42W

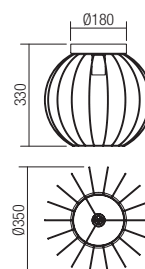

01-3134

E27, 1 x max. 42W

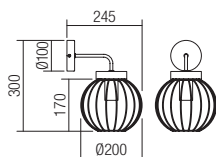



01-3136

E27, 1 x max. 42W

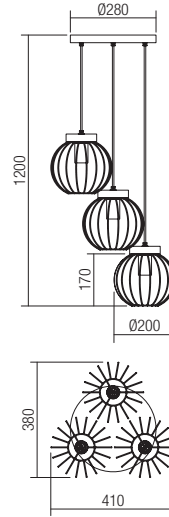
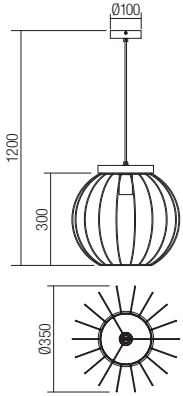

01-3137

E27, 3 x max. 42W

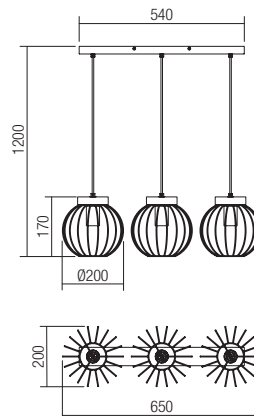

01-3138

E27, 3 x max. 42W





Info

Suspensions for interior, metal structure painted in matt black with natural wood elements, diffusers in metal with tracers painted in matt black.

Suspensii pentru interior, structură din metal vopsit negru mat cu elemente din lemn natur, dispersoare din rețea metalică vopsită negru mat.

Sospensioni per interni, struttura in metallo verniciato nero opaco con elementi in legno naturale, diffusori in rete metallica verniciati nero opaco.

Подвесные светильники для внутреннего освещения с металлической структурой, окрашенные в матово-черный цвет, элементами из натурального дерева, и рассеивателями из металлической сетки, окрашенными в матово-черный цвет.

Beltéri függesztekek, matt fekete fém szerkezet natur fa betéttel, matt fekete fém hálós diszperzór.

Окачени осветителни тела за интериор, метална структура, боядисана в матово черно с елементи от естествено дърво, дифузери от метална мрежа боядисани в матово черно.

Závesné svietidlá do interiéru, kovová konštrukcia lakovaná v matnej čiernej farbe s prírodnými drevenými prvkami, kovové difúzory lakované v matnej čiernej farbe.

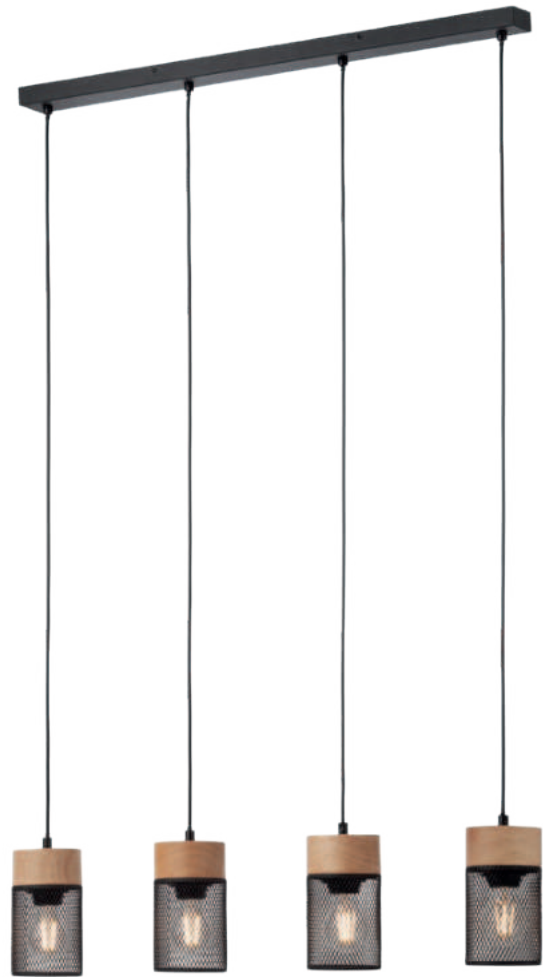

01-3141

E27, 1 x max. 42W

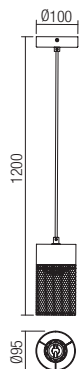

01-3142

E27, 3 x max. 42W

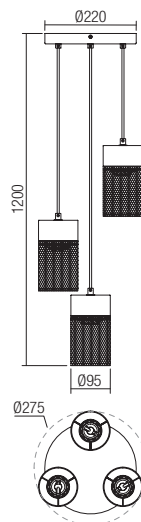

01-3143

E27, 4 x max. 42W

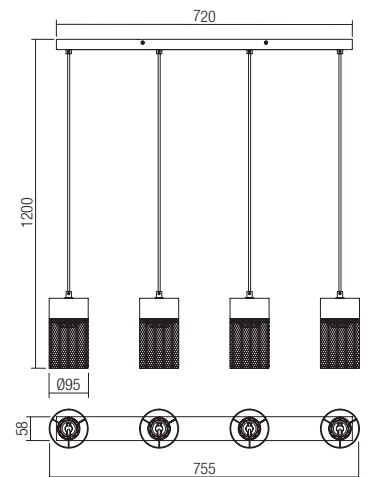



info

Series of light fixtures for interior, metal structure electrostatically painted in matt black and natural wood detail.

Serie de corpuri de iluminat pentru interior, structură din metal vopsit în câmp electrostatic negru mat cu detalii din lemn natur.

Serie di apparecchi per interni, struttura in metallo verniciato a polveri nero opaco con dettaglio in legno naturale.

Серия светильников для интерьера, металлическая структура с электростатической покраской в матовый черный цвет и с деталями из натурального дерева.

Beltéri lámpa testek, elektrosztatikus mezőben festett matt fekete színű fém szerkezet fa betéttel.

Серии осветителни тела за интериор, метална структура, боядисана в електростатично поле в матово черно, с детайл от естествено дърво.

Séria interiérových svietidiel, kovová konštrukcia elektrostaticky lakovaná v matnej čiernej farbe a detailoch z prírodného dreva.



01-2406

E27, 1x max. 42W

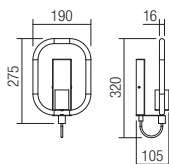



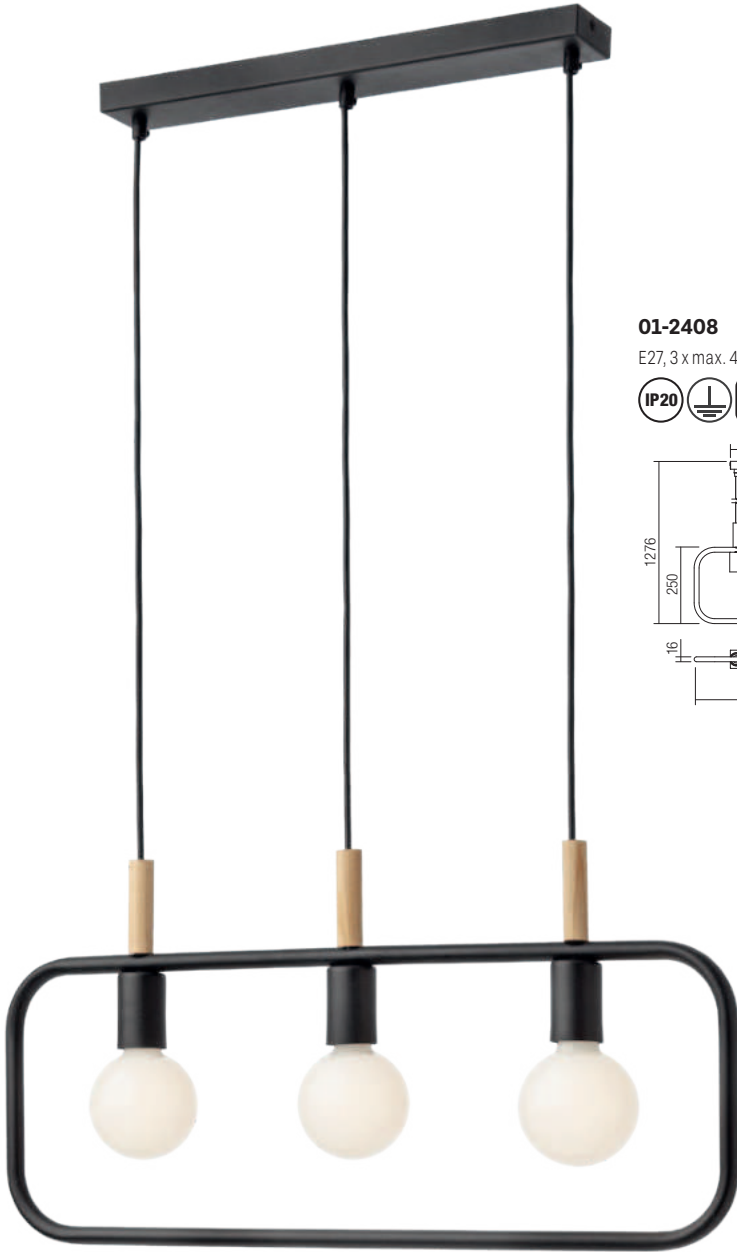

01-2408

E27, 3 x max. 42W

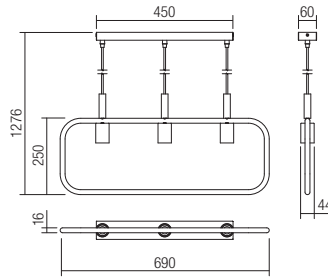

284

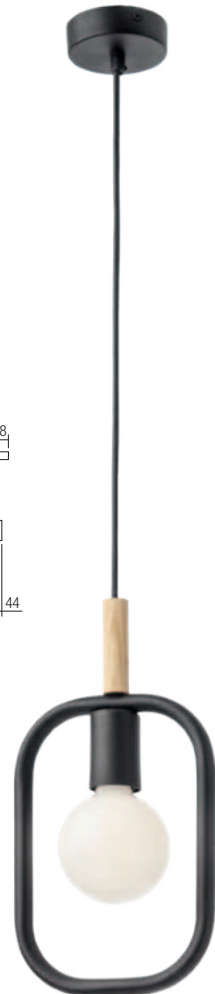

01-2407

E27, 1 x max. 42W

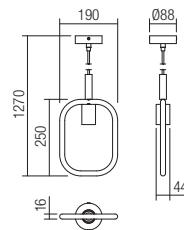



Info

Light fixtures for interior, sand black painted metal structure, natural multi-layer wood shades.

Corpuri pentru interior, structură din metal vopsit negru mat, abajururi din lemn multistrat natur.

Apparecchi per interni, struttura in metallo verniciato nero opaco, paralumi in legno multistrato naturale.

Светильники для внутреннего освещения с металлическим корпусом, окрашенным в матово-черный цвет и абажурами из многослойного натурального дерева.

Beltéri lámpák, matt fekete színre festett, fém szerkezet, többrétegű, natúr fa lámpabúrák.

Осветителни тела за интериор, метална структура, боядисана в матово черно, абажури от естествено многослойно дърво.

Svietidlá do interiéru, kovová konštrukcia pieskovo čierna, prírodné viacvrstvové odtiene dreva.

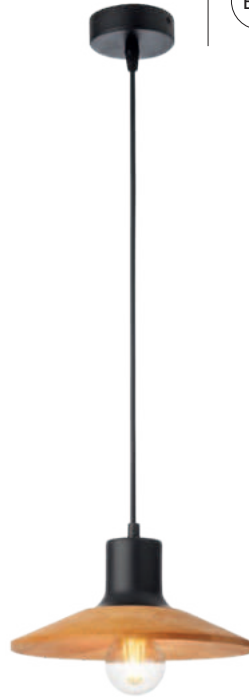

01-4054

E27, 1 x max. 42W

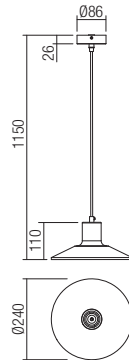

01-4055

E27, 1 x max. 42W

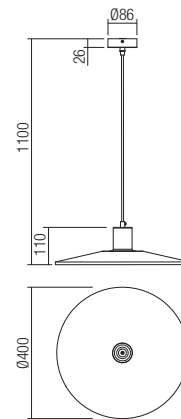

01-4056

E27, 3 x max. 42W

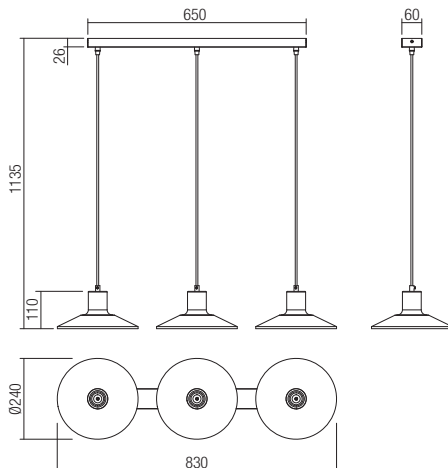

01-4053

E27, 1 x max. 42W

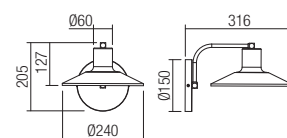



Info

Light fixtures or indoor, structure of natural wood and metal finished in antique silver, adjustable metal diffusers.

Corpuri de iluminat pentru interior, structură din lemn natur și metal finisat argintiu anticat, dispersoare orientabile din metal.

Apparecchi per interni, struttura in legno naturale e metallo finitura argento antico, diffusori orientabili in metallo.

Светильники для внутреннего освещения со структурой из натурального дерева и металла, отделанного под античное серебро, и ориентируемыми металлическими рассеивателями.

Beltéri lámpa testek, natúr fa és antik ezüst fém szerkezet, mozgatható fém diszperzór.

Осветителни тела за интериор, структура от естествено дърво и метал със сребриста патина, метални регулируеми дифузери.

Interiérové svietidlá, konštrukcia z prírodného dreva a kovu v starostriebornej farbe, nastaviteľné kovové difúzory.

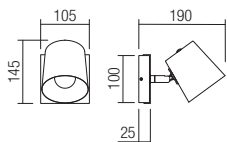

01-3494

E14, 1 x max. 28W

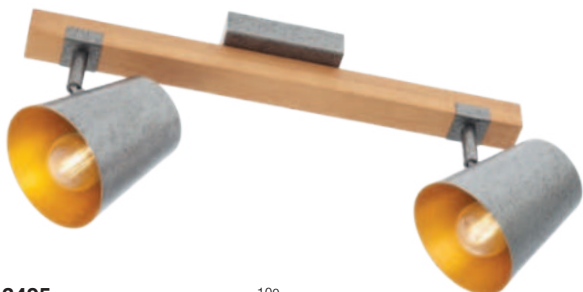

01-3495

E14, 2 x max. 28W

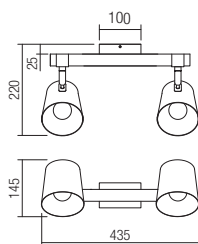

01-3496

E14, 4 x max. 28W

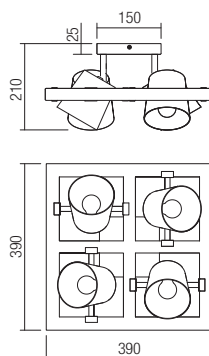



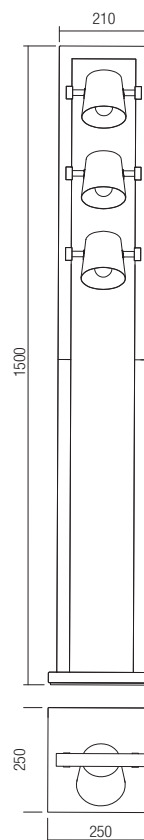
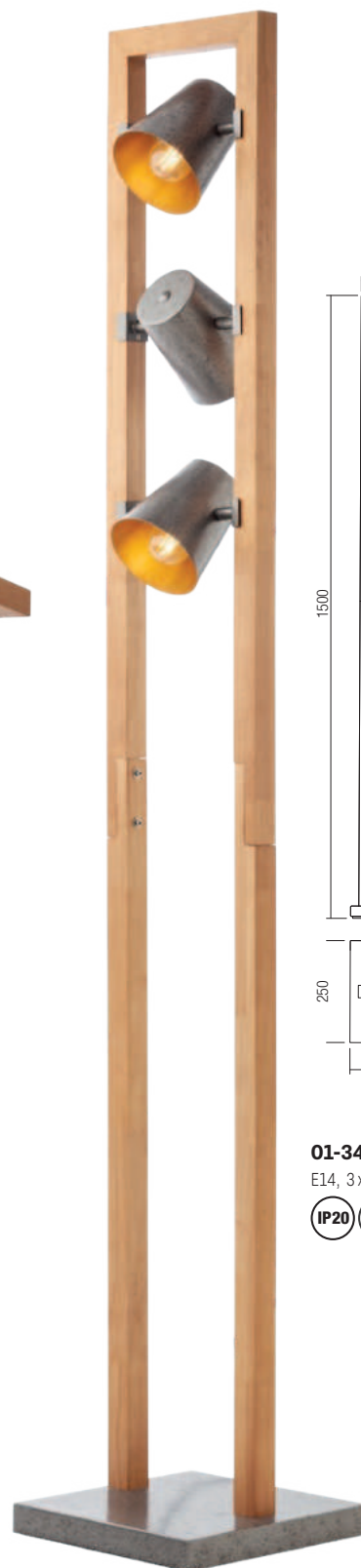

01-3497

E14, 4 x max. 28W

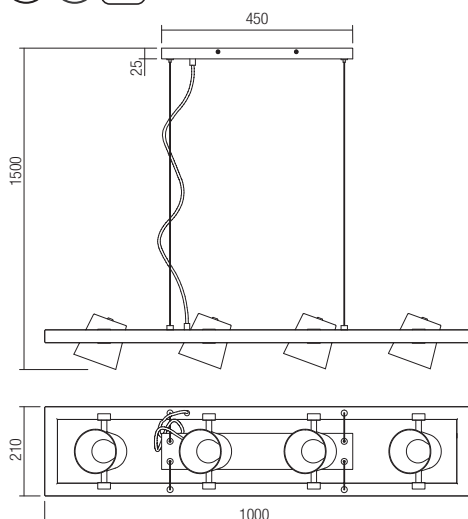

01-3498

E14, 3 x max. 28W



290



info

Series of light fixtures for interior, structure of metal painted in matt black and natural beech wood, metal diffusers electrostatically painted in matt black in exterior and white in interior.

Serie de corpuri de luminat pentru interior, structură din metal vopsit negru mat și lemn de fag natur, dispersoare din metal vopsit negru mat la exterior și alb la interior.

Serie di apparecchi per interni, struttura in metallo verniciato nero opaco e legno di faggio naturale, diffusori in metallo verniciato nero opaco all'esterno e bianco internamente.

Серия светильников для интерьера, структура из металла, покрашенного в матовый черный и под натуральное буковое дерево, металлические рассеиватели с электростатической покраской в матовый черный цвет снаружи и белый с внутренней стороны.

Beltéri lámpa testek, matt fekete fém szerkezet natur bükkfa betéttel, kívül matt fekete belül fehér színű fé ernyővel.

Серия осветительных тел за интерьер, метална структура, боядисана в матово черно и естествено буково дърво, метални дифузери, боядисани в матово черно отвън и бяло отвътре.

Séria interiérových svietidiel, konštrukcia z kovu lakovaného matnou čiernou s prírodným bukovým drevom, kovové difúzory elektrostaticky lakované matne čiernou farbou v zvonka a bielu v zvnútra.



01-2402

E27, 1 x max. 42W

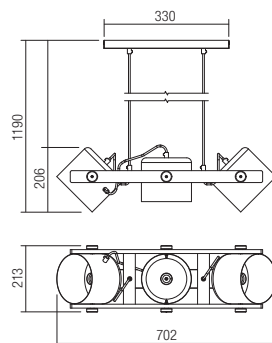
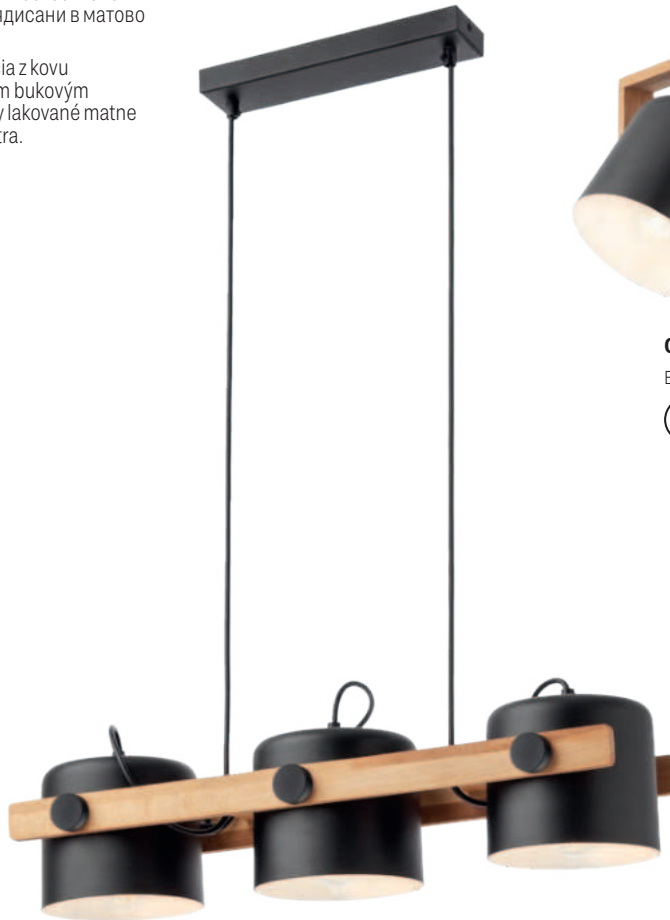
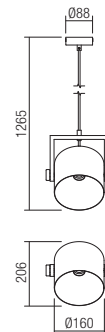

01-2403

E27, 3 x max. 42W





01-2400

E27, 2 x max. 42W

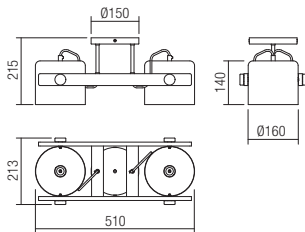

01-2401

E27, 4 x max. 42W

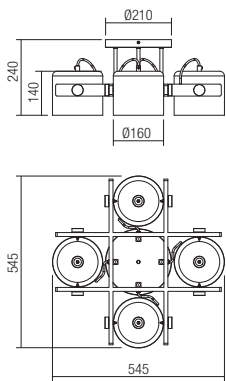

01-2399

E27, 1 x max. 42W

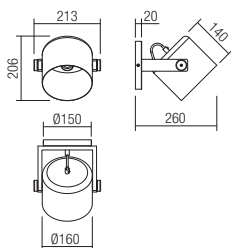



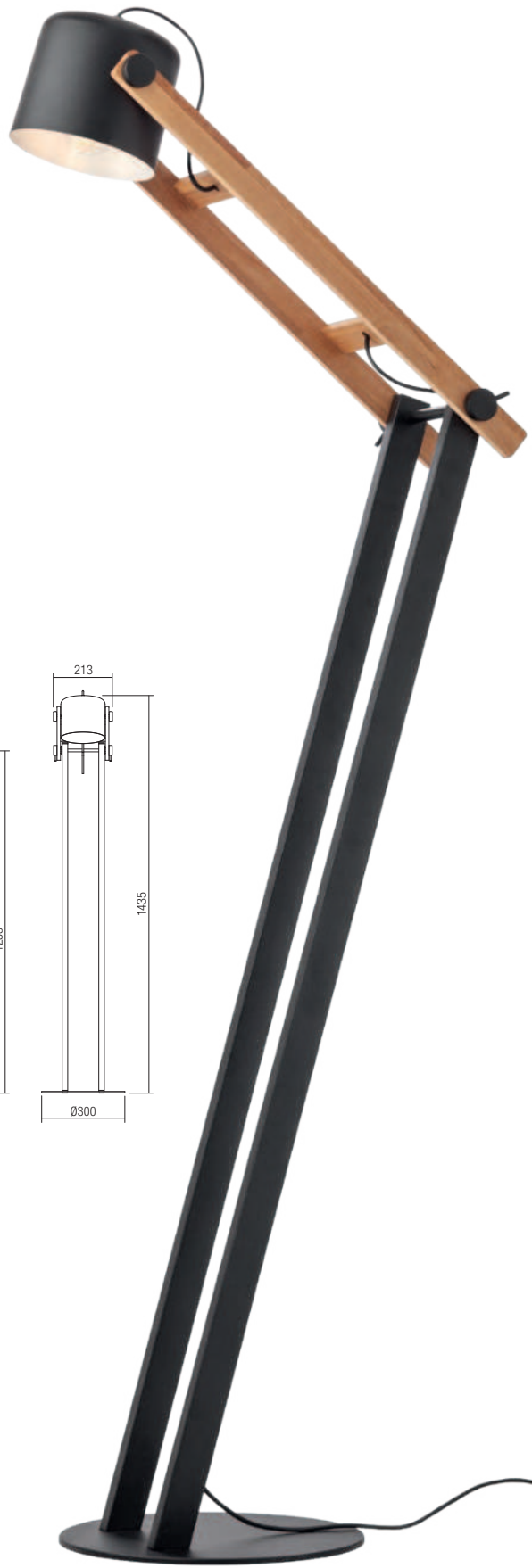

01-2405

E27, 1x max. 42W

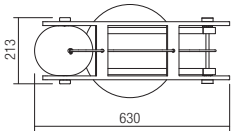
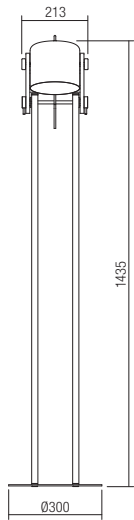
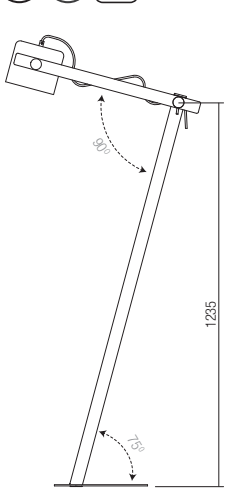

01-2404

E27, 1x max. 42W

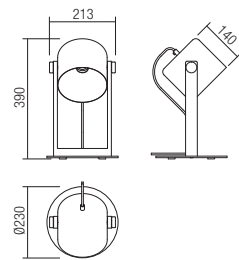

296





info

Light fixtures for interior, structure of metal painted in sand black and natural beech wood.

Corpuri de iluminat pentru interior, structură din metal vopsit negru mat și lemn de fag natur.

Apparecchi luminosi per interni, struttura in metallo verniciato nero opaco e legno di faggio naturale.

Светильники для интерьера, структура из металла, покрашенного в матовый черный и под натуральное буковое дерево.

Beltéri mennyezeti lámpák, matt fekete fém szerkezet natur bükkfa betéttel.

Осветителни тела за интериор, метална структура, боядисана в матово черно и естествено буково дърво.

Interiérové svietidlá, konštrukcia z kovu lakovaná pieskovou čiernou s prírodným bukovým drevom.





01-2415

E27, 1 x max. 42W

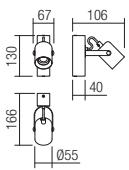

01-2416

E27, 2 x max. 42W

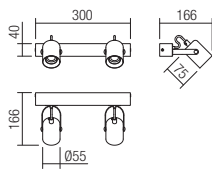

01-2417

E27, 4 x max. 42W

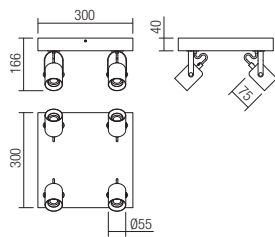

01-2418

E27, 4 x max. 42W

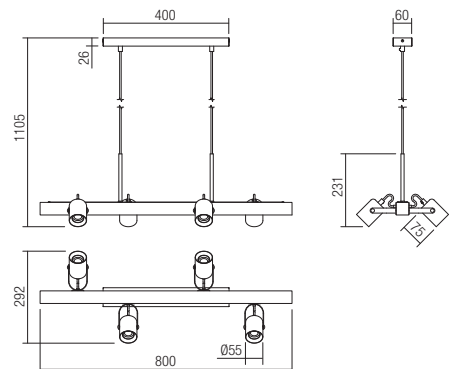

info

Series of lamps for interior, structure of metal painted in matt black and natural beech wood.

Serie de corpuri pentru interior, structură din metal vopsit negru mat și lemn de fag natur.

Serie di apparecchi per interni, struttura in metallo verniciato nero opaco e legno di faggio naturale.

Серия светильников для интерьера, структура из металла окрашенного в черный матовый цвет и натурального букового дерева.

Beltéri lámpatestek, matt fekete fémszerkezet natúr bükk fabetéttel.

Серия от интериорни лампи, метална основа, боядисана в черен мат и натурален бук.

Séria interiérových svietidiel, štruktúra kovu lakovaná v matnej čiernej a prírodnom buku.

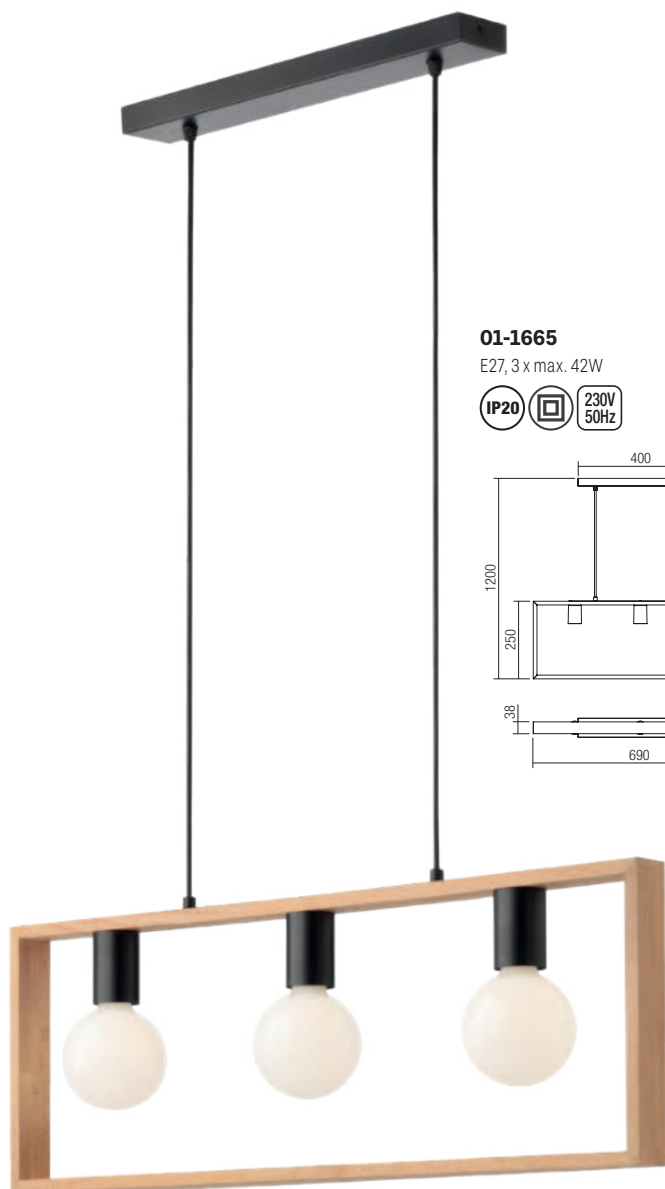
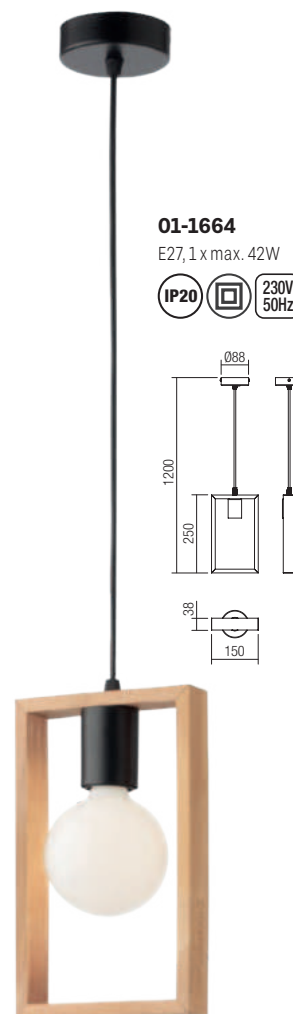



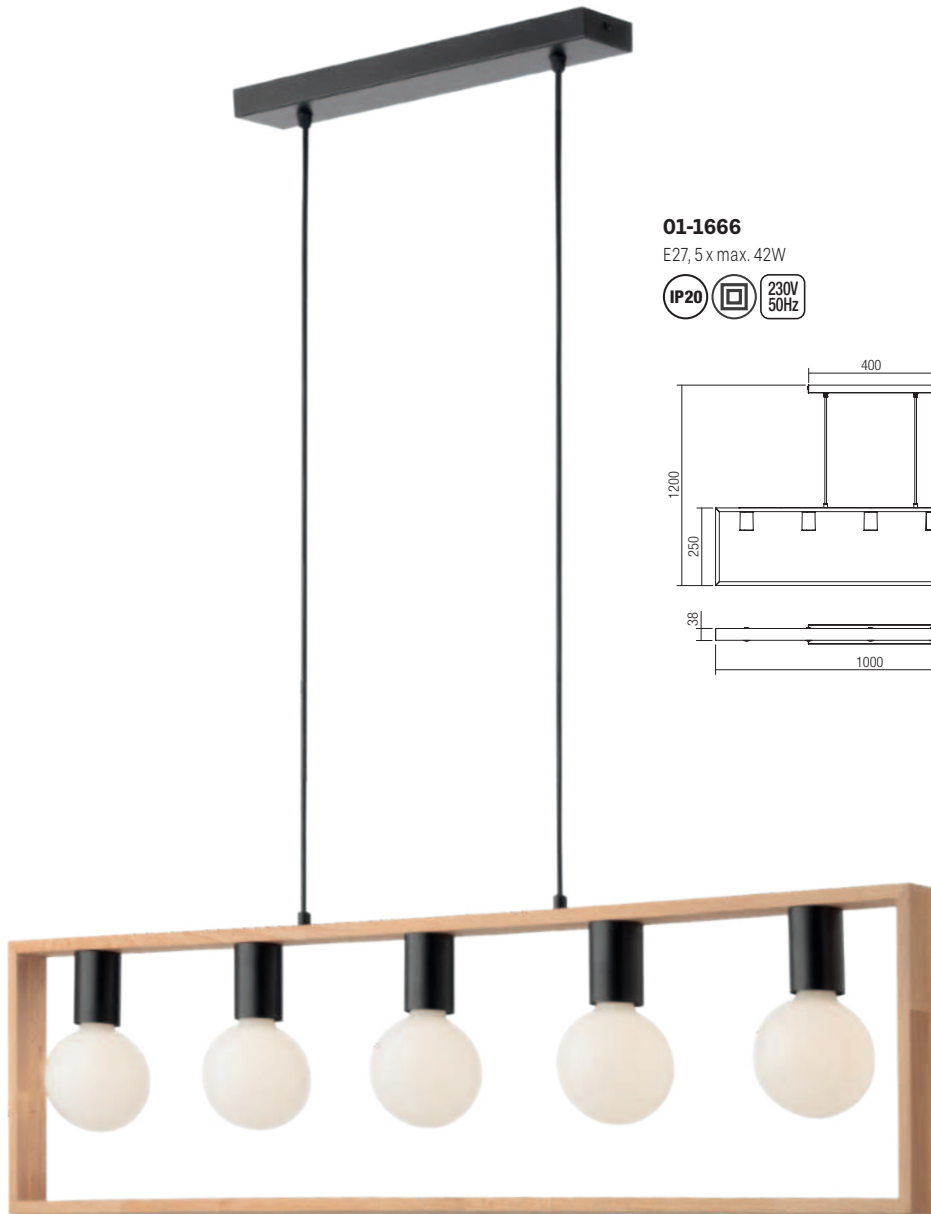

01-1666

E27, 5 x max. 42W

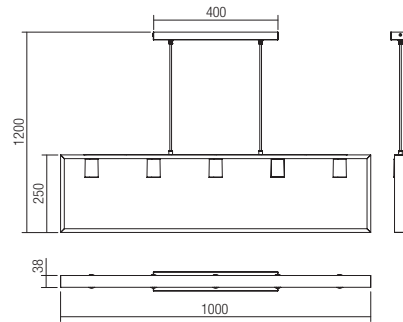

01-1663

E27, 1 x max. 42W

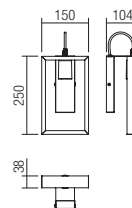



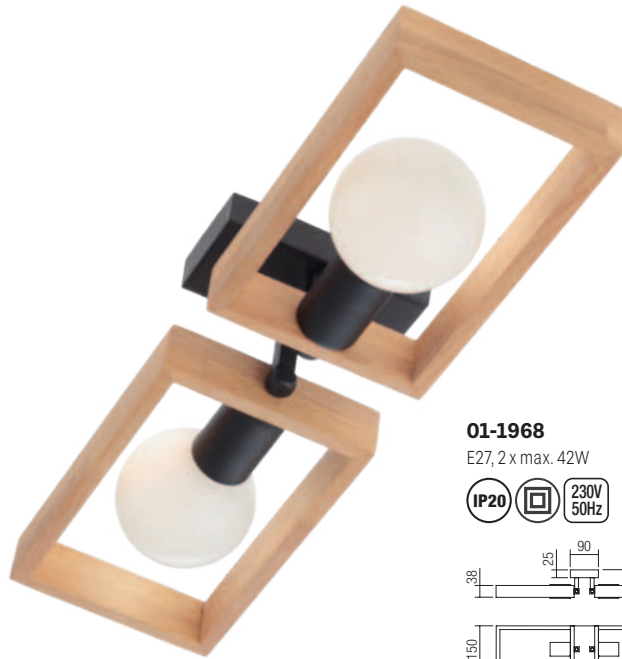

01-1968

E27, 2 x max. 42W

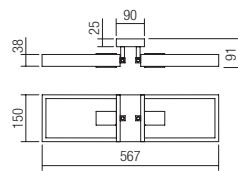

01-1969

E27, 4 x max. 42W

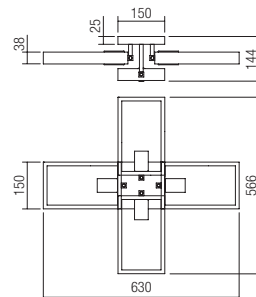



Info

Indoor lamps for interior, natural wood structure and metal painted in sand black, smoke glass shades.

The bulb is not included.

Corpuri de iluminat pentru interior, structură din lemn natur și metal vopsit negru mat, abajururi din sticlă fumurie.

Becul nu este inclus.

Apparecchi per interni, struttura in legno naturale e metallo verniciato nero opaco, paralumi in vetro fumè.

Светильники для внутреннего освещения с корпусом из натурального дерева и металла, окрашенного в матово-черный цвет, и абажурами из дымчатого стекла.

Лампа в комплект не входит.

Beltéri lámpák, matt fekete színre festett fém és natúr fa szerkezet, füstös, fűjt üveg árnyékolóval.

Осветителни тела за интериор, структура от естествено дърво и метал, боядисана в матово черно, абажури от опушено дувано стъкло.

Крушката не е включена.

Interiérové svietidlá, prírodná štruktúra dreva a kovu v pieskovej čiernej farbe, tienidlá z dymového skla.

Ziarovka nie je súčasťou balenia.



01-3984

E14, 1 x max. 15W

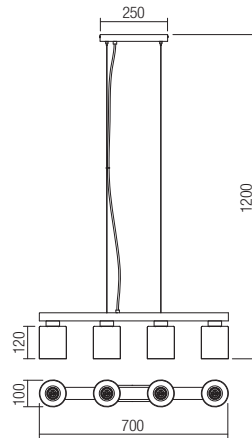
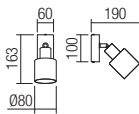

01-3986

E27, 4 x max. 15W



01-3985

E14, 2 x max. 15W

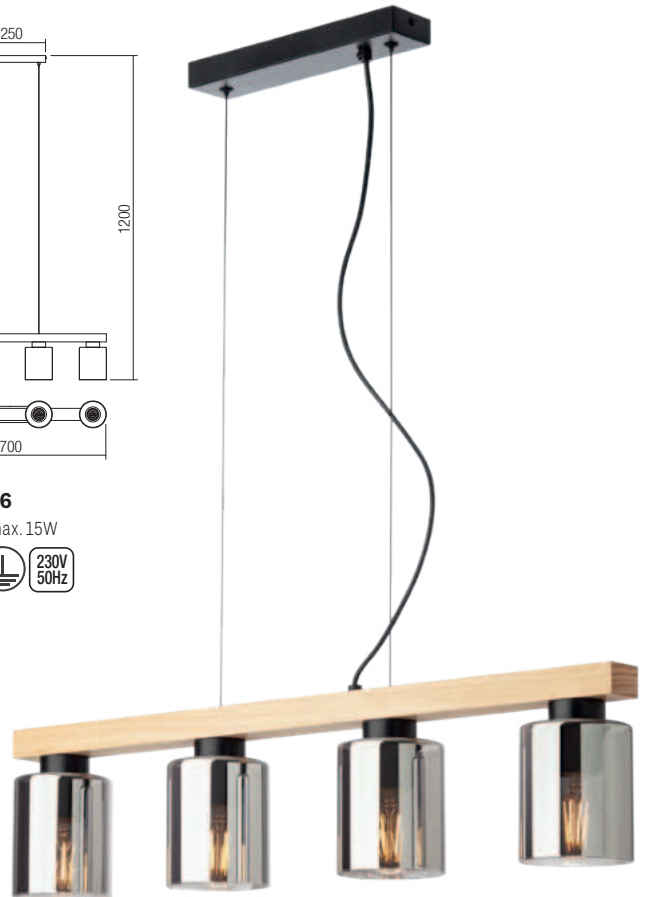
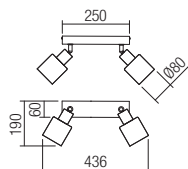



info

Light fixtures for interior, structure of metal in sand black finishing with wood printing details, smoked glass shades.
Bulbs not included.

Corpuri de iluminat pentru interior, structură din metal negru mat cu detalii finisate tip lemn, abajururi din sticlă fumurie.
Becurile nu sunt incluse.

Apparecchi per interni, struttura in metallo finitura nero opaco con dettagli finitura legno, diffusori in vetro fumè.
Lampadine non incluse.

Светильники для интерьера, структура из металла с матовой чёрной отделкой, с деталями, похожими на дерево, стеклянный дымчатый абажур.
Лампочки не включены.

Beltéri lámpa testek, matt fekete fém szerkezet fahatású betéttel, füst színű üveg.
Izzó nem tartozék.

Осветителни тела за интериора, матова черна метална структура с завършени детайли от тип дърво, абажури от опушени стъкло.
Крушките не са включени.

Interiérové svietidlá, kovová konštrukcia v pieskovej čiernej povrchovej úprave s detailami potlačé dreva, tienidlá z dymového skla.
Žiarovky nie sú súčasťou dodávky.

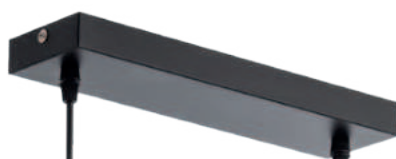

04-530

E27, 4 x max. 42W

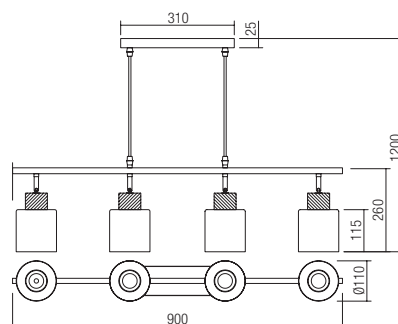





04-527
E27, 1 x max. 42W

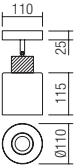

04-528
E27, 2 x max. 42W

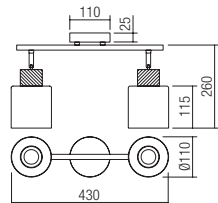

310





04-529

E27, 3 x max. 42W

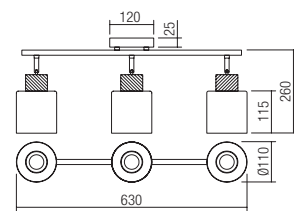

Info

Light fixtures for interior, matt black painted metal structure, black fabric shades on gold PVC support with laser cut decoration.

Serie de corpuri pentru interior, structură din metal vopsit negru mat, abajururi din țesătură culoare neagră pe suport PVC auriu, modelate cu laser.

Apparecchi per interni, struttura in metallo verniciato nero opaco, paralumi in tessile nero rivestito in PVC oro, modellato con taglio laser.

Серия светильников для интерьера, металлическая структура, покрашенная в матовый черный цвет, абажуры из ткани черного цвета, на опоре из ПВХ золотистого цвета, с узорами лазерной обработки.

Több beltéri test, matt feketére festett fémszerkezet, fekete szövetbúra arany PVC tartón, lézermintás.

Серия осветительных тел за интерьера, метална структура боядисана в матово черно, черни текстилни абажури на златиста PVC стойка, моделирани с лазер.

Séria interiérových svietidiel, kovová konštrukcia natretá matnou čiernou farbou, tienidlá z čiernej látky na zlatom PVC podklade, modelované laserom.



01-2951

E27, 1 x max. 42W

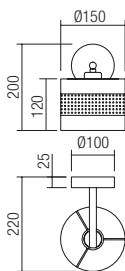

01-2952

E27, 4 x max. 42W

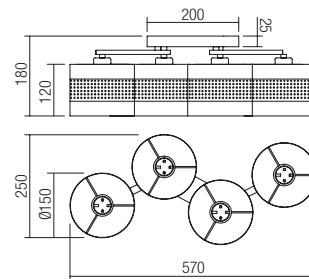





01-2969

E27, 4 x max. 42W

IP20 230V 50Hz

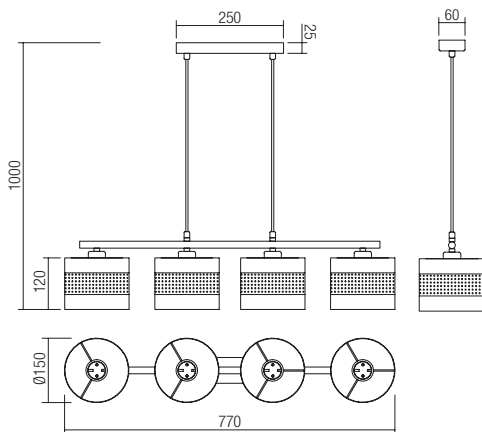

01-2953

E27, 1 x max. 42W

IP20 230V 50Hz

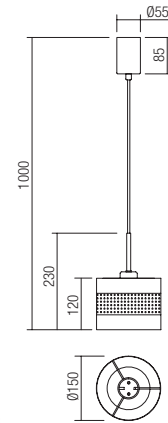

01-2954

E27, 1 x max. 42W

IP20 230V 50Hz

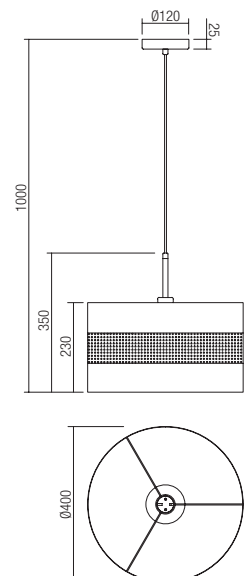



Info

Indoor light fittings, metal structure electrostatically painted in matt gold or sand black, beige or grey textile lampshade on PVC base.

Corpuri pentru interior, structură din metal vopsit auriu mat sau negru mat, abajur culoare bej sau gri din material textil pe suport PVC.

Apparecchi per interni, struttura in metallo verniciata a polveri in oro opaco o nero opaco, paralume colore beige o grigio in tessuto accoppiato a PVC.

Светильники для внутреннего освещения с металлической структурой, окрашенной в матово-золотистый или матово-черный цвета, и бежевым или серым текстильным абажуром на подставке из ПВХ.

Beltéri világító testek, fém szerkezet, matt arany vagy matt fekete, bézs vagy szürke textil ernyő PVC betéttel.

Осветителни тела за интериор, метална структура, боядисана в матово златисто или матово черно, бежов или сив текстилен абажур върху PVC стойка.

Interiérové svietidlá, kovová konštrukcia elektrostaticky lakovaná v matnej zlatej alebo pieskovo čiernej, béžovej alebo šedej textilné tienidlo na PVC základni.

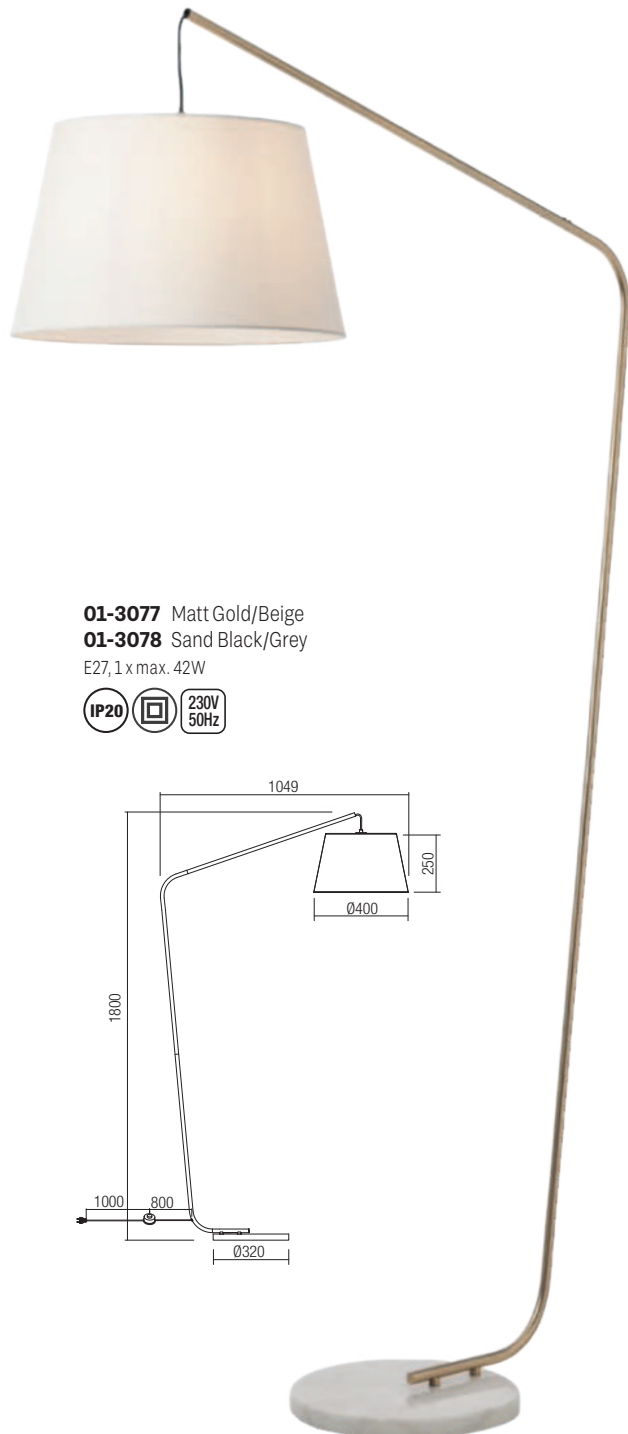

01-3077 Matt Gold/Beige
01-3078 Sand Black/Grey
 E27, 1 x max. 42W

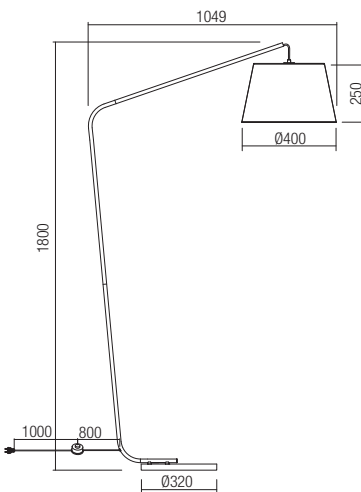

01-3075 Matt Gold/Beige
01-3076 Sand Black/Grey
 E27, 1 x max. 42W

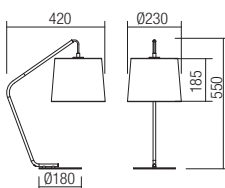



info

Series of interior light fittings, chromed metal structure and transparent pyrex tube with glass decorations, silver fabric shade.

Serie de corpuri de iluminat pentru interior, structură din metal cromat și tub din pyrex transparent cu decorațiuni din sticlă, abajur textil argintiu.

Serie di apparecchi per interni, struttura in metallo cromato, tubo in pyrex trasparente con decorazioni in vetro, paralume in tessile argento.

Серия светильников для интерьера, структура из хромированного металла и трубки из прозрачного пирекса декорирована элементами из стекла, абжур из серебристой ткани.

Beltéri világítótestek, króm fémszerkezet, átlátszó üveg díszítéssel, ezüst textil ernyővel.

Серия интериорни осветителни тела, структура от хромиран метал и тръба от прозрачно огнеупорно стъкло със стъквени украшения, сребрист текстилен абжур.

Séria interiérových svietidiel, chrómová kovová štruktúra, transparentná rúrka so sklenenými ozdobami, strieborná tkanina.



01-1176

E27, 1 x max. 42W

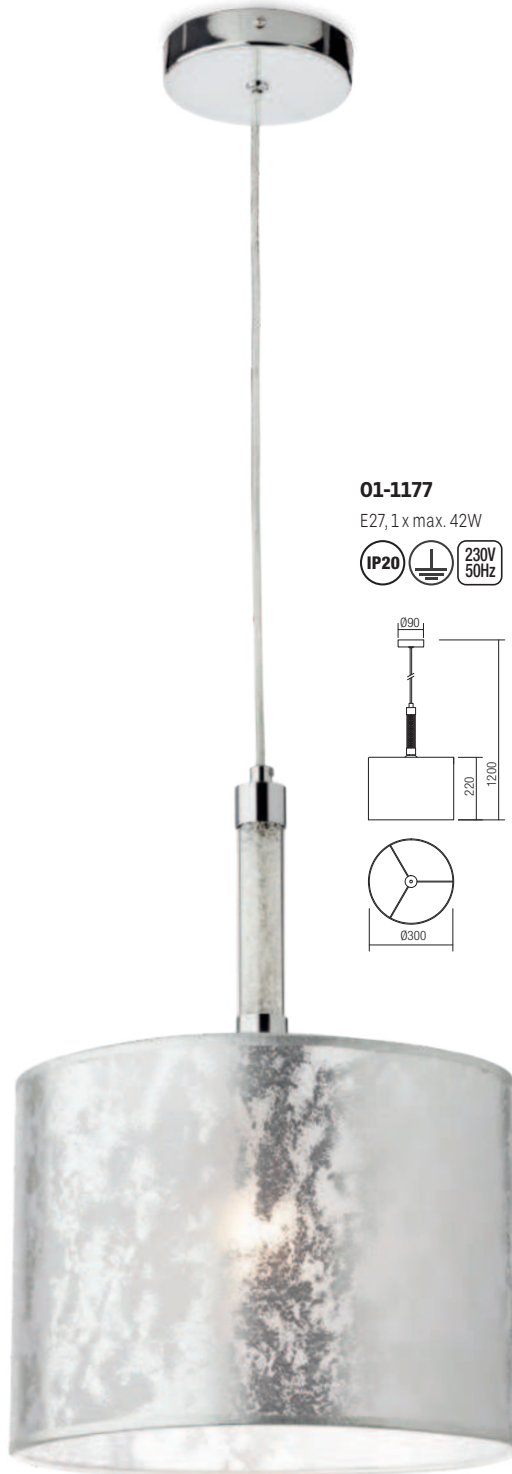
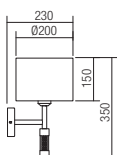

01-1177

E27, 1 x max. 42W

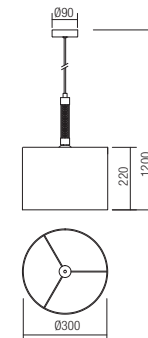





320



01-1179

E27, 1 x max. 42W

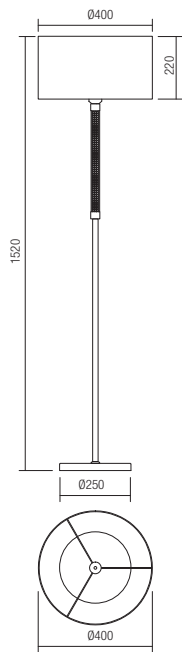

01-1178

E27, 1 x max. 42W

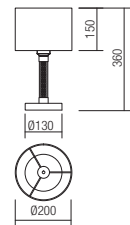

info

Light fixtures for interior, structure of metal in sand black finishing, smoked glass shades.
Bulbs not included.

Corpuri de iluminat pentru interior, structură din metal vopsită negru mat, abajururi din sticlă fumurie.
Becurile nu sunt incluse.

Apparecchi per interni, struttura in metallo finitura nero opaco, diffusori in vetro fumè.
Lampadine non incluse.

Светильники для внутреннего освещения с металлической структурой, окрашенной в матово-черный цвет, и абажурами из тонированного стекла.
Лампы не входят в комплект.

Beltéri lámpa testek, matt fekete fém szerkezet, füst színű üveg.
Az izzó nem tartozék.

Осветителни тела за интериор, метална структура, боядисана в матово черно, абажури от опушено дихано стъкло.
Крушките не са включени.

Svietidlá do interiéru, kovová štruktúra v pieskovej čiernej povrchovej úprave, tienidlá z dymového skla.
Žiarovky nie sú súčasťou dodávky.



04-542

GU10, 1 x max.35W

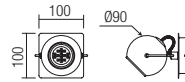

04-543

GU10, 2 x max.35W

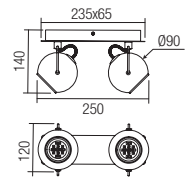

04-544

GU10, 3 x max.35W

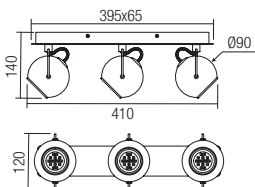

04-545

GU10, 3 x max.35W

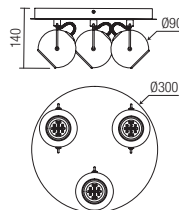



info

Series of lamps for interior, structure and diffuser of die cast aluminium electrostatically painted in matt white or matt black.

Serie de corpuri pentru interior, structură și dispersor din aluminiu turnat sub presiune vopsite în câmp electrostatic alb mat sau negru mat.

Serie di apparecchi per interni, struttura e paralume in pressofusione di alluminio verniciati a polveri bianco opaco o nero opaco.

Серия светильников для интерьера, структура и рассеиватель из алюминия литого под давлением окрашены в электростатическом поле в белый матовый или черный матовый цвет.

Beltéri lámpatestek, elektrosztatikus mezőben matt fehér vagy matt feketére festett, nyomás alatt öntött alumínium szerkezet és ernyő.

Серия от интерьерни осветителни тела, основа и дифузер от лят алуминий, электростатично боядисан в бял мат или черен мат.

Séria svietidiel pre interiér, konštrukcia a difúzor z liateho hliníka elektrostáticky lakovaná v matnej bielej alebo matnej čiernej farbe.



04-471 Matt White
04-472 Matt Black
 GU10, 3 x max. 35W

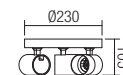

04-469 Matt White
04-470 Matt Black
 GU10, 2 x max. 35W

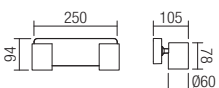

04-473 Matt White
04-474 Matt Black
 GU10, 3 x max. 35W

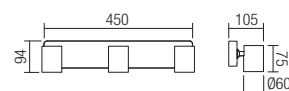

04-467 Matt White
04-468 Matt Black
 GU10, 1 x max. 35W

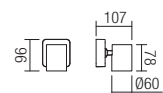

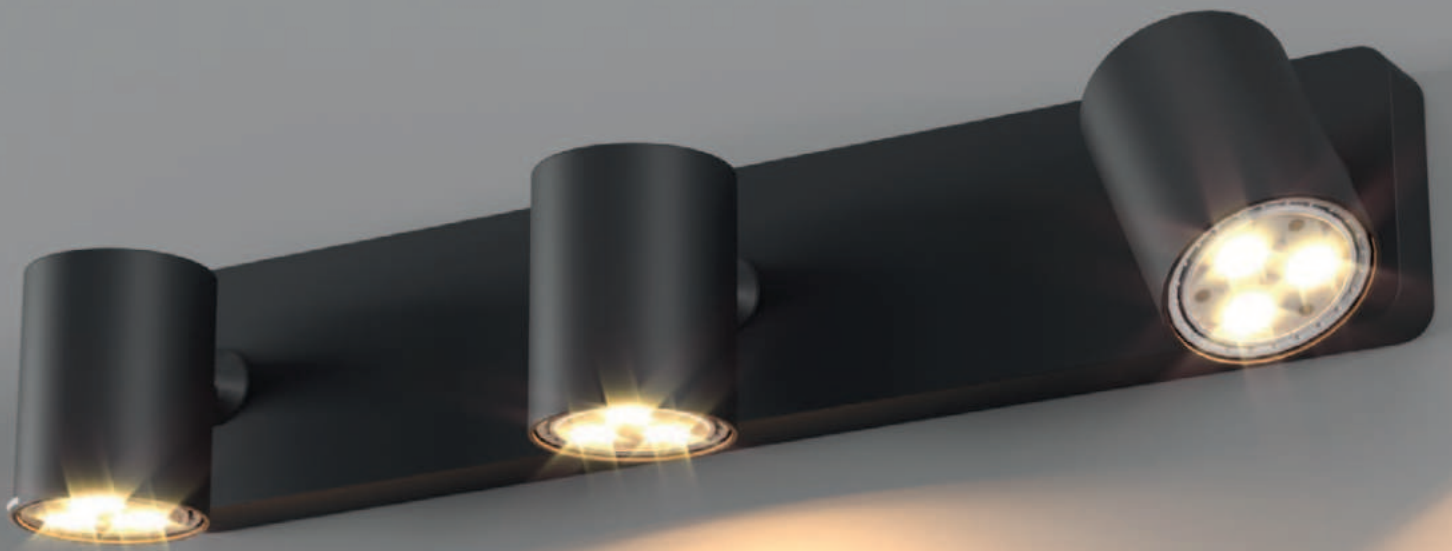

info

Series of fixtures for interior, metal structure finished in matt brass with matt black details, orientable metal diffusers painted in matt black. Bulbs not included.

Serie de corpuri pentru interior, structură din metal finisat alamă mată cu detalii negru mat, dispersoare orientabile din metal vopsite negru mat.

Becurile nu sunt incluse.

Serie di apparecchi per interni, struttura in metallo finitura ottone opaco con dettagli nero opaco, paralumi orientabili in metallo verniciato nero opaco.

Lampadine non incluse.

Серия светильников для интерьера, металлическая структура с отделкой под матовую латунь с матовыми черными деталями, ориентируемые металлические рассеиватели, покрашенные в матовый черный цвет. Лампы не включены в комплект.

Több beltéri test, matt sárgaréz bevonatú matt feketés fémszerkezet, matt feketére festett fémből készült állítható fényzőrők.

Az égőket nem tartalmazza.

Серия осветителни тела за интериора, метална структура с матово покритие от месинг с матови черни детайли, метални регулируеми дифузери боядисани в матово черно.

Крушките не са включени.

Séria interiérových svietidiel, kovová konštrukcia s povrchovou úpravou v matnej mosadzi s matnými čiernymi detailmi, nastaviteľné kovové tienidlá natreté matnou čiernou farbou.

Žiarovky nie sú súčasťou balenia.





04-541

GU10, 6 x max. 35W

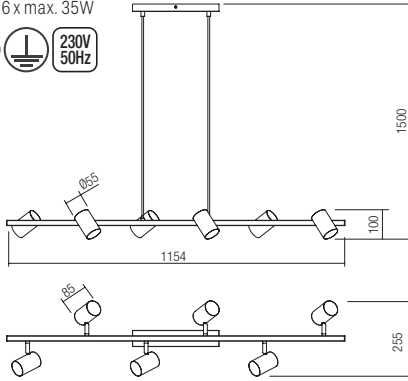

04-540

GU10, 5 x max. 35W

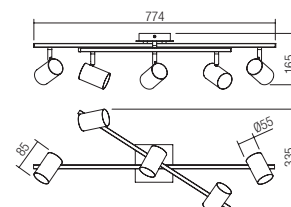



04-539

GU10, 3 x max. 35W

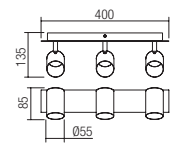

04-538

GU10, 2 x max. 35W

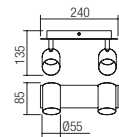

04-537

GU10, 1 x max. 35W

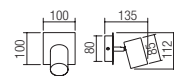

info

Series of light fixtures for indoor equipped with SMD LEDs, metal structure painted in matt white, satin acrylic diffusers.

The fixtures are delivered with remote control (2 AAA batteries included) with multiple functions: ON/OFF, 3 operating programs, light intensity regulation, variation of the color temperature from warm white to cool white, timer and night light mode.

Serie de corpuri de iluminat pentru interior echipate cu led-uri SMD, structură din metal vopsit alb mat, dispersor din acril satinat.

Sunt livrate cu telecomandă (cu 2 baterii AAA incluse) cu următoarele funcții: ON/OFF, 3 programe de funcționare, reglarea intensității luminoase, setarea temperaturii de culoare a luminii de la alb cald la alb rece, timer și mod lumină veghe.

Serie di apparecchi per interni equipaggiati con LED SMD, struttura in metallo verniciato bianco opaco, diffusori in acrilico satinato.

Forniti con telecomando (2 batterie AAA incluse) con molteplici funzioni: ON/OFF, 3 programmi operativi, regolazione dell'intensità della luce, variazione della temperatura del colore da bianco caldo a bianco freddo, timer e modalità luce notturna.

Серия светильников для внутреннего освещения, оснащенных светодиодами SMD, металлическая структура, окрашенная в матовый белый цвет, рассеиватели из сатирированного акрила. Светильники поставляются с пультом дистанционного управления (2 батарейки AAA входят в комплект) с несколькими функциями: ВКЛ / ВЫКЛ, 3 рабочие программы, регулировка интенсивности света, изменение цветовой температуры от теплого белого до холодного белого, таймер и режим ночного освещения.

Beltéri világítótestek, SMD LED-el ellátva, matt fehér fémszerkezet, szatin akril diszperzör.

Távírányítóval van ellátva (2db. AAA elem tartozék), a következő funkciókkal: ON/OFF, fényerősség, színhőmérséklet, meleg-től hideg-ig, időzítő.

Интериорни осветителни тела с SMD LED платка, метален корпус в бял мат, матов акрилен дифузер. Доставка се с дистанционно (батерии 2 AAA са включени) с различни функции: включване/ изключване, 3 оперативни програми, регулиране интензитета на светлината, промяна на цветната температура от топло към студено бяло, таймер и нощен режим.

Séria interiérových svietidiel vybavených LED diódami SMD, kovová štruktúra lakovaná v matnej bielej farbe, saténové akrylové difúzéry.

Svietidlá sa dodávajú s diaľkovým ovládaním (2 batérie AAA sú súčasťou dodávky) s viacerými funkciami: ZAP/ VYP, 3 operačné programy, regulácia intenzity osvetlenia, zmena teploty farby od teplej bielej po studenú bielu, režim časovača a nočné svetlo.



01-3017

SMD LED · 47W
CCT 3000-6000K · CRI 85
LED flux: 7100
Luminaire flux: 4253 lm

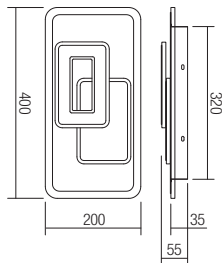





332

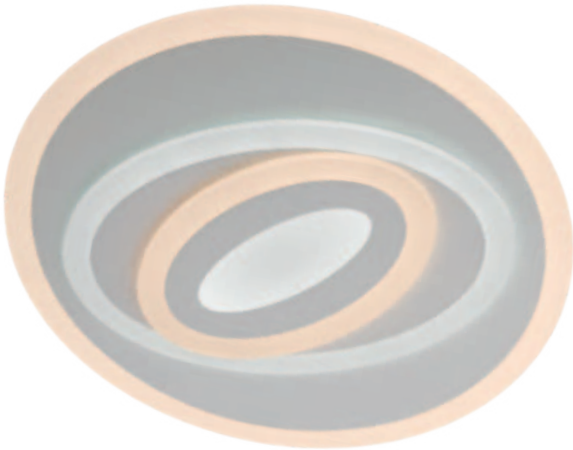

- LIGHT COLOR TEMPERATURE CONTROL
- 3 LIGHT PROGRAM
- TIMER
- DIMMER
- NIGHT LIGHT MODE
- REMOTE CONTROL

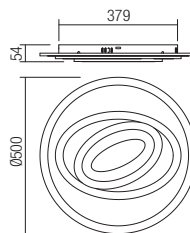

01-2335

SMD LED · 70W
3000/4000/6000K · CRI 85
LED flux: 8700 lm
Luminaire flux: 5199 lm

- IP20
- 180-265V 50/60Hz
- CCT
- Wi-Fi



333



- 
LIGHT COLOR TEMPERATURE CONTROL
- 
3 LIGHT PROGRAM
- 
TIMER
- 
DIMMER
- 
NIGHT LIGHT MODE
- 
REMOTE CONTROL

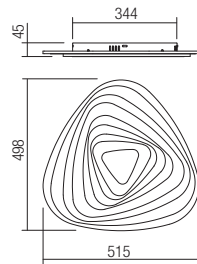

01-2336
 SMD LED · 90W
 3000/4000/6000K · CRI 85
 LED flux: 13200 lm
 Luminaire flux: 7035 lm

    

INDOOR



334

-  LIGHT COLOR TEMPERATURE CONTROL
-  3 LIGHT PROGRAM
-  TIMER
-  DIMMER
-  NIGHT LIGHT MODE
-  REMOTE CONTROL

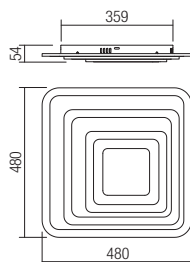

01-2337
SMD LED · 82W
3000/4000/6000K · CRI 85
LED flux: 10900 lm
Luminaire flux: 6625 lm

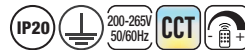

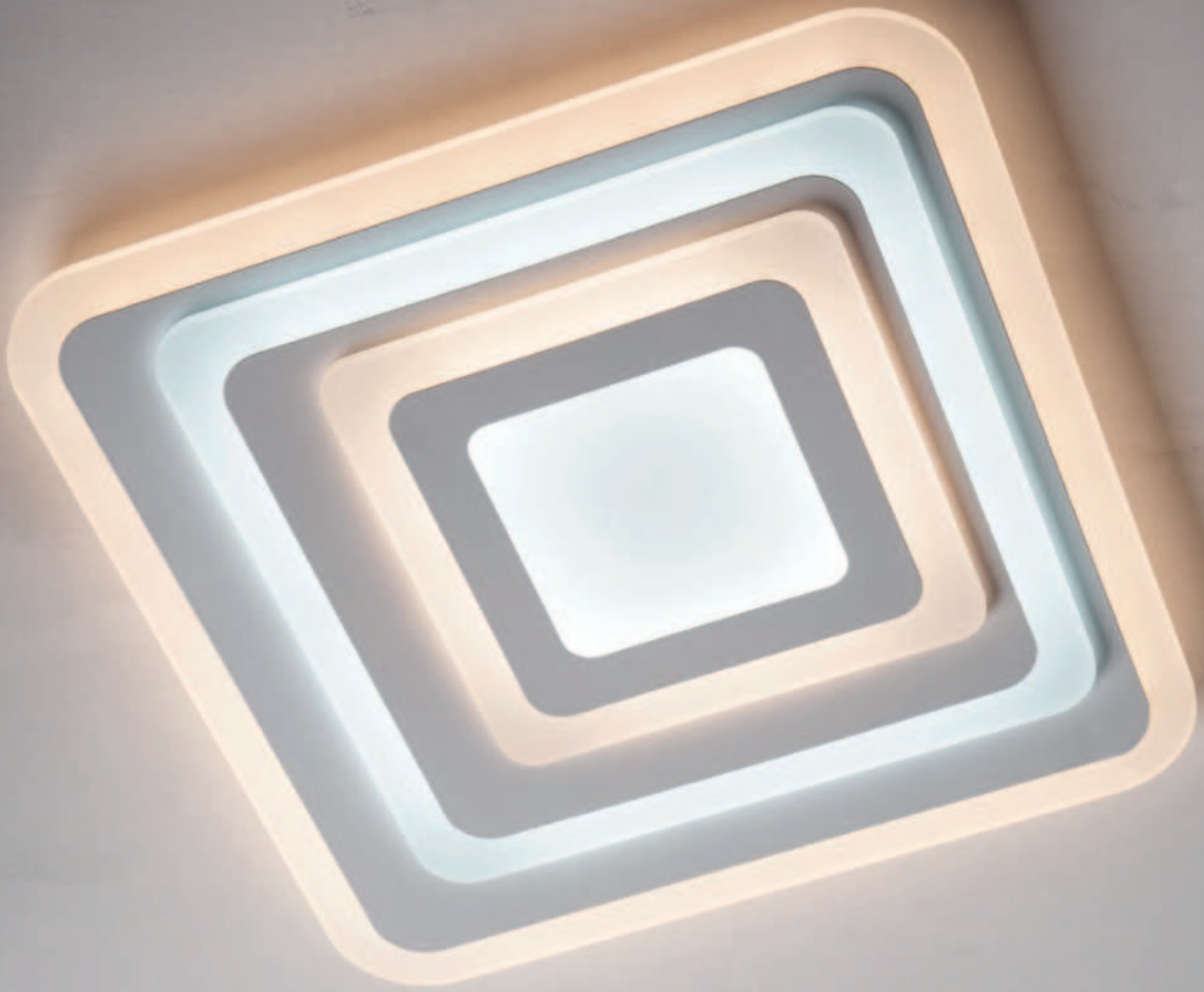

info

Ceiling lamps for indoor equipped with SMD LEDs, direct/indirect light emission. Structure of polycarbonate and ABS with matt white or matt black finish with diffuser of opal polycarbonate and variants with structure of PP and ABS with matt white or matt black finish with diffuser of opal PS.
Available in versions which allow variation of the light color temperature from warm white to cool white by wall switch.

Plafoniere pentru interior echipate cu LED-uri SMD, emisie directă/indirectă a luminii.

Structură din policarbonat și ABS alb mat sau negru mat cu dispersor din policarbonat opal și variante cu structura din PP și ABS alb mat sau negru mat cu dispersor din PS opal.

Disponibile în versiuni care permit setarea temperaturii de culoare a luminii de la alb cald la alb rece prin acționarea comutatorului.

Plafoniere per interni equipaggiate con LED SMD, ad emissione luminosa diretta/indiretta.

Struttura in policarbonato e ABS bianco opaco o nero opaco con diffusore in policarbonato opale e varianti con struttura in PP e ABS bianco opaco o nero opaco con diffusore in PS opale.

Disponibile in versioni che consentono la variazione della temperatura del colore, da bianco caldo a bianco freddo tramite il commutatore a parete.

Потолочные светильники для интерьера, оснащенные светодиодами SMD, с прямым/отраженным излучением света. Каркас из поликарбоната

и ABS, матовый белый или черный матовый с рассеивателем из опалового поликарбоната и варианты с каркасом из PP и матовым белым или матовым черным ABS с рассеивателем из опалового PS.

Доступны версии, позволяющие изменять цветовую температуру света от теплого белого до холодного белого при помощи выключателя.

Beltéri mennyezeti lámpák, SMD LED-el szerelve, direkt/indirekt fény szórású.

Matt fehér vagy matt fekete polikarbonát és ABS szerkezet, PS opál diszperzór.

Egyes változatoknál állítható színhőmérséklet, meleg fehérről hideg fehérre.

Таванни лампи за закрито оборудвани с SMD светодиоди, директно/непряко излъчване на светлина.

Структура от поликарбонат и ABS с матово бяло или матово черно покритие с дифузор от опал поликарбонат и варианти със структура от PP и ABS с матово бяло или матово черно покритие с дифузор от опал PS.

Предлага се във версии, които позволяват промяна на цветовата температура на светлината от топло бяло до студено бяло чрез превключвател на стената.

Interiérové stropné svietidlá vybavené SMD LED, s priamym/nepriamym svietením.

Konštrukcia z polykarbonátu a ABS v matnej bielej alebo v matnej čiernej povrchovej úprave, difúzor z opálového polykarbonátu a varianty štruktúry z PP a ABS v matnej bielej alebo v matnej čiernej farby s opálovým PS difúzorom.

Dostupné vo verziách, ktoré umožňujú zmenu teploty farby svetla od teplej bielej po studenú bielu nástenným vypínačom.



ROUND



SQUARE



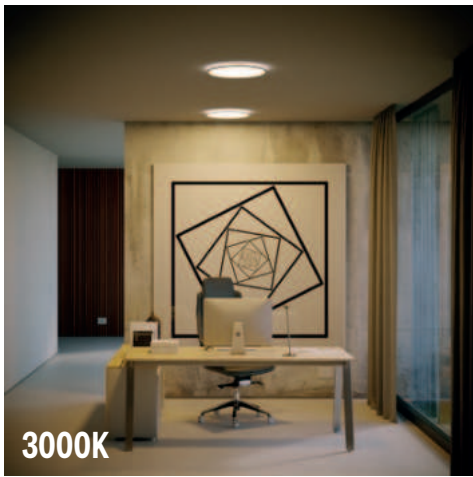

3000K

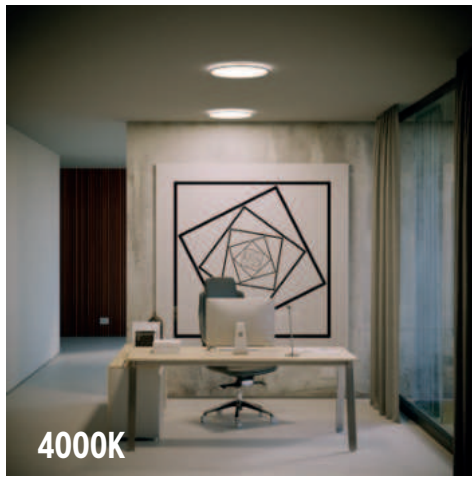

4000K

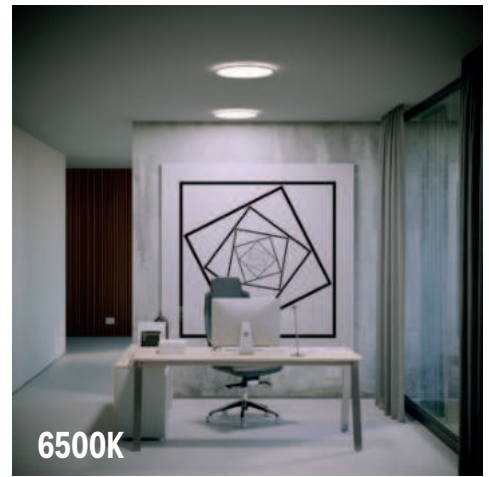

6500K

CEILING CCT VERSIONS

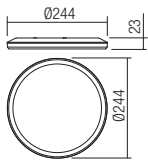

05-942 Matt White
05-943 Matt Black
 SMD LED 15W
 CCT 3000/4000/6500K · CRI 80
 LED flux: 3000K: 1800 lm, 4000K: 1900 lm, 6500K: 1900 lm
 Luminaire flux: 3000K: 1300 lm, 4000K: 1450 lm, 6500K: 1450 lm

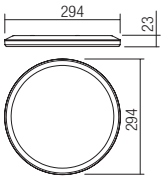

05-934 Matt White
05-935 Matt Black
 SMD LED · 24W
 CCT 3000/4000/6500K · CRI 80
 LED flux: 3000K: 2600 lm, 4000K: 2700 lm, 6500K: 2700 lm
 Luminaire flux: 3000K: 1700 lm, 4000K: 1900 lm, 6500K: 1900 lm

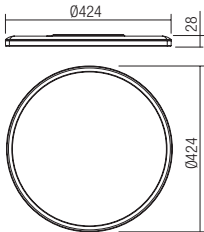

05-1006 Matt White
05-1007 Matt Black
 SMD LED · 24W
 CCT 3000/4000/6500K · CRI 80
 LED flux: 3000K: 2800 lm, 4000K: 2900 lm, 6500K: 2980 lm
 Luminaire flux: 3000K: 2100 lm, 4000K: 2300 lm, 6500K: 2300 lm

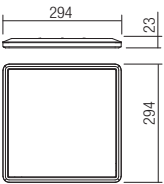

05-936 Matt White
05-937 Matt Black
 SMD LED · 24W
 CCT 3000/4000/6500K · CRI 80
 LED flux: 3000K: 2600 lm, 4000K: 2700 lm, 6500K: 2700 lm
 Luminaire flux: 3000K: 1800 lm, 4000K: 2000 lm, 6500K: 2000 lm

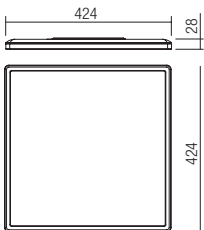

05-1008 Matt White
05-1009 Matt Black
 SMD LED · 24W
 CCT 3000/4000/6500K · CRI 80
 LED flux: 3000K: 2800 lm, 4000K: 3000 lm, 6500K: 3050 lm
 Luminaire flux: 3000K: 2300 lm, 4000K: 2400 lm, 6500K: 2500 lm



CEILING SINGLE COLOR TEMPERATURE VERSIONS

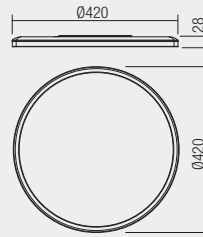

3000K models
05-944 Matt White
05-945 Matt Black
 SMD LED · 24W · 3000K · CRI 80
 LED flux: 2900 lm
 Luminaire flux: 2200 lm



4000K models
05-938 Matt White
05-939 Matt Black

SMD LED · 24W · 4000K · CRI 80
 LED flux: 3000 lm
 Luminaire flux: 2200 lm

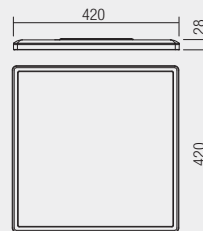

3000K models
05-940 Matt White
05-941 Matt Black
 SMD LED · 24W · 3000K · CRI 80
 LED flux: 2900 lm
 Luminaire flux: 2200 lm



4000K models
05-946 Matt White
05-947 Matt Black

SMD LED · 24W · 4000K · CRI 80
 LED flux: 3000 lm
 Luminaire flux: 2200 lm



EASY CEILING FIXING SYSTEM

info

Ceiling lamps for interior equipped with SMD LEDs, metal structure painted in white with black polycarbonate triangular frame, white acryl diffuser with glittering effect.

Plafoniere pentru interior echipate cu LED-uri SMD, structură din metal vopsit alb cu ramă triunghiulară din policarbonat negru, dispersor din acril alb cu efect de sclipire.

Plafoniere per interni equipaggiate con LED SMD, struttura in metallo verniciato bianco con cornice triangolare in policarbonato nero, diffusore in acrilico bianco finitura brillantata.

Плафоны для интерьера, оснащенные светодиодами SMD, металлическая структура, покрашенная в белый цвет, с треугольным поликарбонатным черным обрамлением, белый акриловый рассеиватель с эффектом блеска.

Beltéri mennyezeti lámpák, SMD LED-el szerelve, fehér fémszerkezet háromszögű fekete polikarbonát kerettel, csillogó fehér akril diszperzór.

Таванни осветления за интериор, разполагат с SMD светодиоди, метална структура, боядисана в бяло, с триъгълна рамка от черен поликарбонат, дифузер от бял акрилен с ефект на блясък.

Stropné interiérové svietidlá vybavené SMD LED diódami, kovová konštrukcia lakovaná na bielo s čiernym polykarbonátovým trojuholníkovým rámom, biely akrylový difúzor s trblietavým efektom.



**DIFFUSER WITH
GLITTERING
EFFECT**

05-922

SMD LED · 24W
4000K · CRI 82
LED flux: 2520 lm
Luminaire flux: 1488 lm

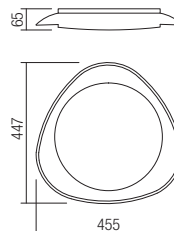





340 info

Ceiling lamps for indoor equipped with SMD LEDs warm white and cool white, variation of the color temperature from warm white to cool white by wall switch. Metal structure painted in matt white, matt black or matt gold, opal acrylic diffuser.

Plafoniere pentru interior echipate cu LED-uri SMD alb cald și alb rece, permit setarea temperaturii de culoare a luminii de la alb cald la alb rece prin acționarea comutatorului. Structură din metal vopsit alb mat, negru mat sau auriu mat, dispersor din acril opal.

Plafoniere per interni equipaggiate con LED SMD bianco caldo, bianco freddo, permettono la variazione della temperatura del colore, da bianco caldo a bianco freddo tramite il commutatore a parete. Struttura in metallo verniciato bianco opaco, nero opaco o oro opaco, diffusore in acrilico opale.

Плафоны для интерьера, оснащенные светодиодами SMD, теплого белого и холодного белого цвета, настройка цветовой температуры от теплого белого до холодного белого цвета с помощью настенного выключателя.

Металлическая структура, покрашенная в матовый белый, матовый черный или матовый золотистый цвет, акриловый рассеиватель опалового цвета.

Beltéri mennyezeti lámpák, SMD LED-el szerelve, állítható színhőmérséklet meleg fehérről hideg fehérre kapcsoló segítségével. Matt fehér, matt fekete vagy matt arany fém szerkezet, akril opál diszperzór.

Таванни осветления за интерьер, оборудвани със SMD топло и студено бяло светодиоди.

Метална структура, боядисана в матово бяло, матово черно или матово златно, дифузер от опалов акрилен.

Interiérové stropné svietidlá vybavené SMD LED diódami teplá biela a studená biela, zmena teploty farby od teplej bielej po studenú bielu pomocou nástenného vypínača.

Kovová konštrukcia lakovaná v matnej bielej, matnej čiernej alebo matnej zlatej farbe, opálový akrylový difúzor.

05-928 Matt White

05-929 Matt Gold

05-930 Matt Black

SMD LED · 24W
CCT 3000-6500K · CRI 80
LED flux: 2760 lm
Luminaire flux: 1380 lm

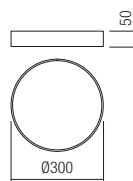

05-931 Matt White

05-932 Matt Gold

05-933 Matt Black

SMD LED · 36W
CCT 3000-6500K · CRI 80
LED flux: 4000 lm
Luminaire flux: 2180 lm

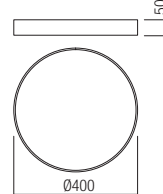



info

Ceiling lamp for interior equipped with SMD LEDs, structure of metal painted in matt white, opal acrylic diffuser with PMMA frame painted black on the outside and matt gold on the inside.

Plafonieră pentru interior echipată cu LED-uri SMD, structură din metal vopsit alb mat, dispersor din acril opal cu ramă din PMMA vopsită negru la exterior și auriu mat la interior.

Plafoniera per interni dotata di LED SMD, struttura in metallo verniciato bianco opaco, diffusore in acrilico opalino con cornice in PMMA verniciato nero all'esterno e oro opaco all'interno.

Потолочный светильник для внутреннего освещения, оснащенный светодиодами SMD, с металлической структурой, окрашенной в матово-белый цвет, и рассеивателем из опалового акрила с каркасом из PMMA, окрашенным в черный цвет снаружи и матово-золотистый цвет внутри.

Beltéri mennyezeti lámpák, SMD LED-el szerelve, matt fehér fém szerkezet, akril opál diszperzór, fekete PMMA kerettel kívül és belül matt arany.

Плафониера за интериор, оборудвана с LED-ове SMD, метална структура боядисана в матово бяло, дифузер от опален акрил с PMMA рамка, боядисана в черно отвън и матово златисто отвътре.

Stropné interiérové svietidlo vybavené SMD LED diódami, kovová štruktúra lakovaná v matnej bielej farbe, opálový akrylový difúzor s PMMA rámom z vonkajšej strany lakovaný čiernou a zvnútra matnou zlatou farbou.



01-2970

SMD LED · 45W
4000K · CRI 80
LED flux: 4900 lm
Luminaire flux: 3088 lm

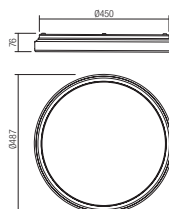



INDOOR

info

Ceiling lamps for indoor equipped with SMD LEDs, direct/indirect light emission. Metal structure painted in matt white, ABS exterior frame painted in light gold, opal metacrylate diffuser.

Plafoniere pentru interior echipate cu LED-uri SMD, emisie directă/indirectă a luminii. Structură din metal vopsit alb, cornişă exterioară din ABS vopsită auriu, dispersor din metacrilat opal.

Plafoniere per interni equipaggiate con LED SMD, ad emissione luminosa diretta/indiretta. Struttura in metallo verniciato bianco, cornice esterna in ABS verniciato oro chiaro, diffusore in metacrilato opale.

Плафоны для интерьера, оснащенные светодиодами SMD, с прямым / косвенным излучением света. Металлическая структура, покрашенная в матовый белый, внешняя рама из АБС, покрашенная в золотистый цвет, опаловый метакрилатный рассеиватель.

Beltéri mennyezeti lámpák, SMD LED-el szerelve, direkt/indirekt fényszórású. Fehér fém szerkezet, arany ABS szélekkel, metakrilat opál diszperzór.

Таванни осветления за интериор, разполагат със SMD светодиоди, пряко/непряко излъчване на светлината. Метална структура боядисана в бяло, вътрешен корниз от ABS, боядисана в златно, дифузер от опалов метакрилат.

Stropné svietidlá do interiéru vybavené LED diódami SMD, priame/nepriame vyžarovanie svetla. Kovová konštrukcia lakovaná matnou bielou, ABS vonkajší rám lakovaný svetlozlatou, opálový metaakrylátový difúzor.

344



05-901

SMD LED · 24W
4000K · CRI 80
LED flux: 2500 lm
Luminaire flux: 1365 lm

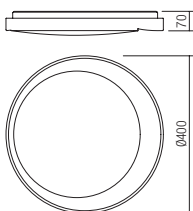

05-902

SMD LED · 36W
4000K · CRI 80
LED flux: 3900 lm
Luminaire flux: 1725 lm

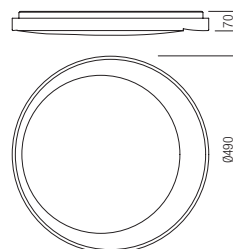





info

**Ceiling lamp for indoor equipped with SMD LEDs.
Metal structure painted in matt white, opal PMMA diffuser with transparent outer frame and chromed ornament.**

Plafonieră pentru interior echipată cu LED-uri SMD.
Structură din metal vopsit alb mat, dispersor din PMMA opal cu cornișă exterioară transparentă și ornament cromat.

Plafoniera per interni equipaggiata con LED SMD.
Struttura in metallo verniciato bianco opaco, diffusore in PMMA opale con cornice trasparente e ornamento cromato.

Плафон для интерьера, оснащенный светодиодами SMD, металлическая структура, покрашенная в матовый белый, опаловый рассеиватель из PMMA, с прозрачной рамой с наружной стороны и хромированным декоративным украшением.

Beltéri mennyezeti lámpák, SMD LED-el szerelve.
Matt fehér fém szerkezet, opál PMMA diszperzór, kívül áttetsző résszel, króm dísz.

Таванно осветление за интериор, оборудвано със SMD светодиоди.
Метална структура, боядисана в матово бяло, PMMA опалов дифузер с прозрачен външен корниз и хромирано украшение.

Interiérové stropné svietidlo vybavené LED diódami SMD.
Kovová konštrukcia lakovaná v matnej bielej farbe, opálový difúzor PMMA s priehľadným vonkajším rámom a pochrómovaným ornamentom.



05-924

SMD LED · 46W · 4000K · CRI 80
LED flux: 4900 lm
Luminaire flux: 2892 lm

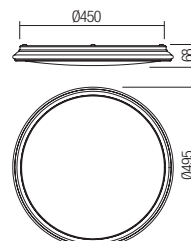



Info

Indoor ceiling lamps, equipped with SMD LEDs, with the possibility of selecting the color temperature of the light, metal structure painted matt white, opal white polycarbonate diffuser with chrome decoration.

Plafoniere pentru interior, echipate cu LED-uri SMD, cu posibilitate de selectare a temperaturii de culoare a luminii, structură din metal vopsită alb mat, dispersor din policarbonat alb opal cu decorațiune cromată.

Plafoniere per interni, dotate di LED SMD, con possibilità di selezionare la temperatura di colore della luce, struttura in metallo verniciato bianco opaco, diffusore in policarbonato bianco opalino con decoro cromo.

Потолочные светильники для внутреннего освещения, оснащенные светодиодами SMD, с возможностью изменения цветовой температуры света, металлическим корпусом, окрашенным в матово-белый цвет, и рассеивателем из белого опалового поликарбоната с хромированным украшением.

Beltéri, SMD LED-es mennyezeti lámpák, fény színhőmérséklet beállítással, matt fehérre festett fém szerkezet, fehér opál polikarbonát árnyékoló krómozott díszszel.

Плафониери за интериор, оборудвани с LED-ове SMD, с възможност за избор на цвeтова температура на светлината, метална структура боядисана в матово бяло, дифузер от опалов бял поликарбонат с хромирана декорация.

Interiérové stropné svietidlá, osadené SMD LED, s možnosťou voľby teploty farby svetla, kovová konštrukcia lakovaná matnou bielou, opáľovo biely polykarbonátový difúzor s chrómovou dekoráciou.

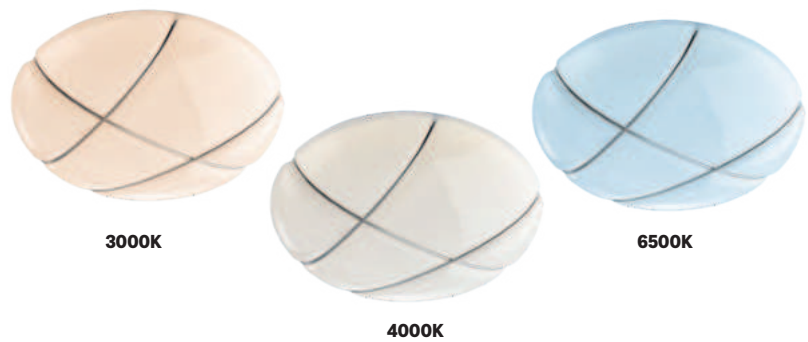

3000K

4000K

6500K



05-1011

SMD LED · 24W
CCT 3000K/4000K/6500K · CRI 80
LED flux: 3000K/2279lm, 4000K/2755lm, 6500K/2707lm
Luminaire flux: 3000K/1605lm, 4000K/1947lm, 6500K/1932lm

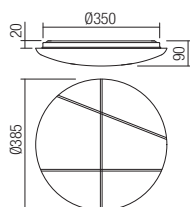

05-1012

SMD LED · 36W
CCT 3000K/4000K/6500K · CRI 80
LED flux: 3000K/3658lm, 4000K/4279lm, 6500K/3844lm
Luminaire flux: 3000K/2946lm, 4000K/2974lm, 6500K/2625lm

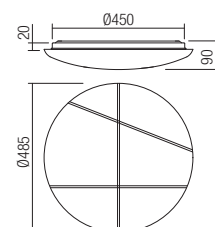



info

Wall/ceiling light fittings for interior equipped with SMD LEDs, metal structure painted in white, white acryl diffuser with glittering effect.

Aplice/plafoniere pentru interior echipate cu LED-uri SMD, structură din metal vopsit alb, dispersor din acril alb cu efect de sclipire.

Applique/plafoniere per interni equipaggiate con LED SMD, struttura in metallo verniciato bianco, diffusore in acrilico bianco finitura brillantata.

Настенные/потолочные светильники для интерьера, оснащенные светодиодами SMD, металлическая структура окрашена в белый цвет, рассеиватель из белого акрила с блестящим эффектом.

Beltéri fali/mennyezeti lámpák, SMD LED-el szerelve, fehér fém szerkezet, csillogó fehér akril diszperzór.

Стенни/таванни осветления за интериор, разполагат със SMD светодиоди, метална структура боядисана в бяло, бял акрилен дифузер с блестящ ефект.

Svietidlá na stenu/strop pre interiér vybavené LED diódami SMD, kovová konštrukcia lakovaná v bielej farbe, biely akrylový difúzor s trblietavým efektom.



DIFFUSER WITH GLITTERING EFFECT

350



05-906

SMD LED · 18W · 4000K · CRI 85
LED flux: 1800 lm
Luminaire flux: 1200 lm

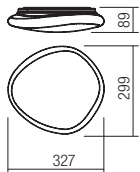

05-907

SMD LED · 36W · 4000K · CRI 85
LED flux: 3750 lm
Luminaire flux: 2500 lm

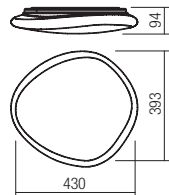

05-908

SMD LED · 46W · 4000K · CRI 85
LED flux: 4900 lm
Luminaire flux: 3250 lm

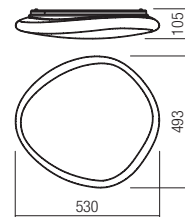





info

Ceiling lamp for indoor equipped with SMD LEDs, metal structure painted in mat white, diffuser of patterned white acryl with glittering effect and chromed ornaments. Delivered with remote control (2 AAA batteries included) with multiple functions: ON/OFF, 3 operating programs, light intensity regulation, variation of the color temperature from warm white to cool white and night light mode.

352 Plafonieră pentru interior echipată cu LED-uri SMD, structură din metal vopsit alb mat, dispersor din acril amprentat alb cu efect de sclipire și ornamente cromat.

Livrată cu telecomandă (cu 2 baterii AAA incluse) cu următoarele funcții: ON/OFF, 3 programe de funcționare, reglarea intensității luminoase, setarea temperaturii de culoare a luminii de la alb cald la alb rece și mod lumină veghe.

Plafoniera per interni equipaggiata con LED SMD, struttura in metallo verniciato bianco opaco, diffusore stampato ad iniezione in acrilico bianco finitura brillantata con decorazioni cromate.

Fornita con telecomando (2 batterie AAA incluse) con molteplici funzioni: ON/OFF, 3 programmi operativi, regolazione dell'intensità della luce, variazione della temperatura del colore da bianco caldo a bianco freddo e modalità luce notturna.

Плафон для интерьера, оснащенный светодиодами SMD, металлическая структура, покрашенная в матовый белый, белый узорчатый акриловый рассеиватель с эффектом блеска и хромированным декоративным украшением.

Поставляется с дистанционным управлением (2 батарейки AAA включены) со следующими функциями: ВКЛ / ВЫКЛ, 3 программы работы, регулирование интенсивности света, настройка цветовой температуры от теплого белого до холодного белого цвета и дежурная ночная лампочка.

Beltéri mennyezeti lámpák, SMD LED-el szerelve, matt fehér fém szerkezet, csillogó fehér akril diszperzór króm díszítéssel.

Távírányítóval szállítva (inkl. 2 db. AAA elem).

A távírányító funkciói: ON/OFF, 3 működési program, fényerőszabályzás, színhőmérséklet változtatási lehetőség meleg fehértől hideg fehérig, örfény.

Таванно осветление за интерьер, оборудвано със SMD светодиоди, метална структура боядисана в матово бяло, дифузор от бял щампован акрилен с ефект на блясък и хромирани декорации.

Доставя се с дистанционно управление (с 2 AAA батерии включени) със следните функции: ON/OFF, 3 режима на работа, регулиране на интензитета на светлината, настройване на цветовата температура на светлината от топло бяло до студено бяло и режим на готовност.

Interiérové stropné svietidlo vybavené SMD LED diódami, kovová konštrukcia lakovaná matnou bielou farbou, difúzor zo vzorovaného bieleho akrylu s trblietavým efektom a chrómovanými ornamentmi.

Dodávané s diaľkovým ovládačom (2 AAA batérie sú súčasťou balenia) s viacerými funkciami: ON/OFF, 3 prevádzkové programy, regulácia intenzity svetla, zmena teploty farieb od teplej bielej po studenú bielu a režim nočného svetla.

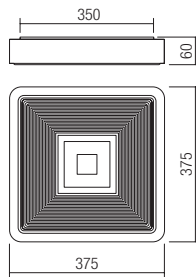
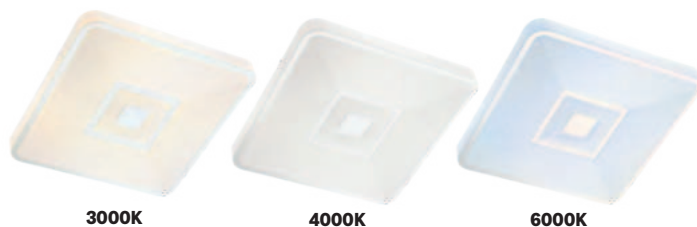

05-948

SMD LED · 24W
CCT 3000/4000/6000K · CRI 80
LED flux: 2500
Luminaire flux: 1800 lm



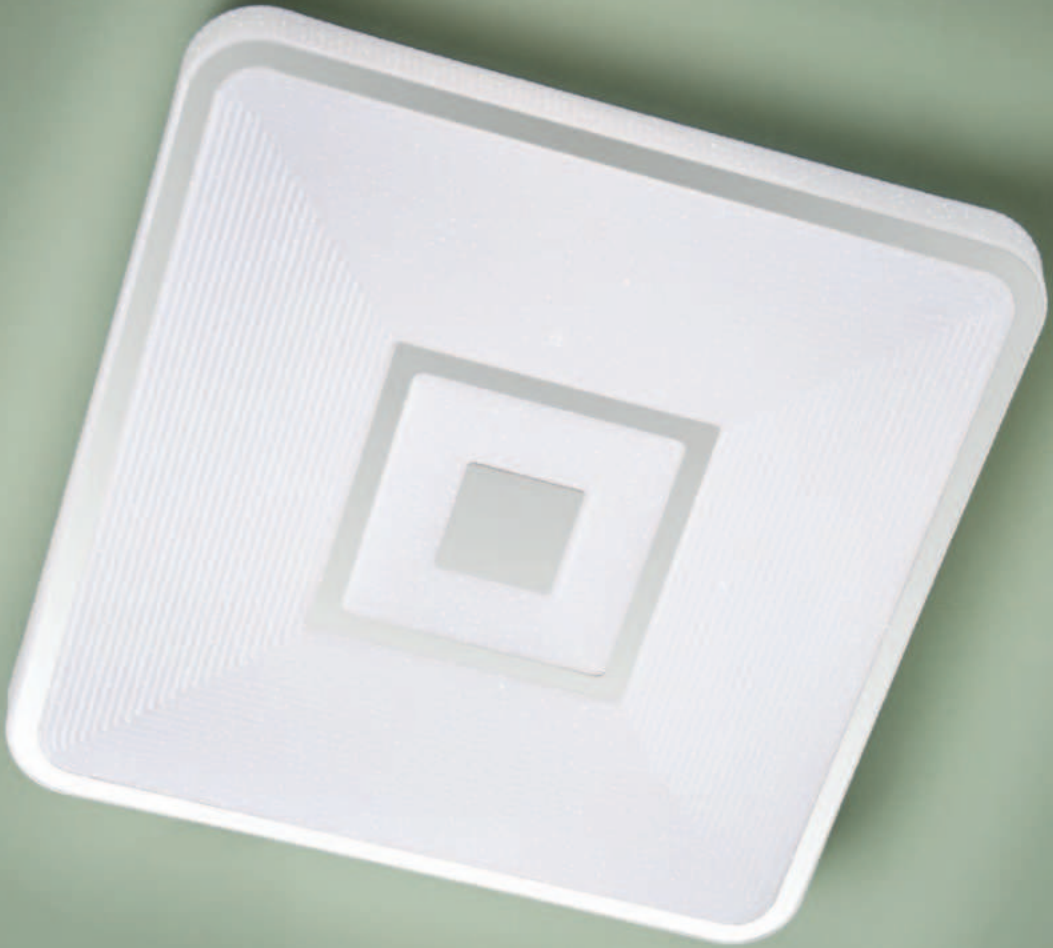



info

Series of ceiling lamps with white opal blown glass diffuser, metal structure painted in white.

Colecție de lămpi pentru interior, structură din metal vopsit alb și dispersoare din sticlă suflată alb opal.

Serie di plafoniere con diffusore in vetro soffiato bianco opale, struttura in metallo verniciato bianco.

Серия потолочных светильников с диффузором из вдуваемого стекла белого цвета опала, металлическая структура, окрашенная в белый цвет.

Fehér opállal lefúvott üvegből készült mennyezeti lámpa sorozat, fehérre festett fém szerkezet.

Вітрешні лампи, структура от хромиран метал, разпръсквач от хромиран метал с прилаган тъкан, декори от прозрачено стъкло.

Séria stropných svietidiel s bielym opálovým tienidlom z fúkaného skla, kovová konštrukcia v bielej farbe.



05-572

G9, 1 x max. 33W

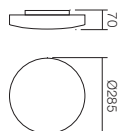

05-573

E27, 1 x max. 52W





Info

Indoor wall lamps equipped with SMD LEDs, metal structure painted in matt gold or with chrome finish, transparent glass diffuser, hand-worked.

Aplice pentru interior echipate cu LED-uri SMD, structură din metal vopsit aur mat sau finisat crom, dispersor din sticlă transparentă, prelucrată manual.

Lampade da parete per interni dotate di LED SMD, struttura in metallo verniciato oro opaco o con finitura cromata, diffusore in vetro trasparente lavorato a mano.

Бра для внутреннего освещения, оснащенные светодиодами SMD, с металлической структурой, окрашенной в матово-золотистый цвет или с отделкой под хром, и рассеивателем из прозрачного стекла ручной работы.

Beltéri, SMD LED-es fali lámpa, matt aranyzínűre festett fém vagy krómozott szerkezet, kézi kidolgozású, átlátszó üveg diffúzorral.

Аплици за интериор, оборудвани с LED-ове SMD, метална структура, боядисана в матово златисто или с хромирано покритие, дифузер от прозрачно стъкло, ръчна изработка.

Interiérové nástenné svietidlá vybavené SMD LED diódami, kovová konštrukcia lakovaná v matnom zlate alebo s chrómovou úpravou, priehľadný sklenený difúzor, ručne opracované.



05-967 Matt Gold 3500K

05-968 Chrome 3000K

SMD LED · 6W · CRI 80

LED flux: 660 lm

Luminaire flux: gold 360 lm/chrome 420 lm

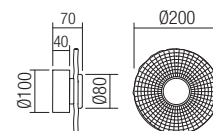

05-969 Matt Gold 3500K

05-970 Chrome 3000K

SMD LED · 6W · CRI 80

LED flux: 660 lm

Luminaire flux: gold 360 lm/chrome 420 lm

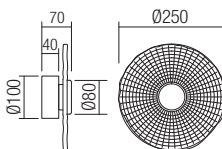





info

Wall lamps for interior, plastic structure and diffuser with matt white, matt black or matt gold finishing.

Aplice pentru interior, structură și dispersor din plastic alb mat, negru mat sau cu finisaj auriu mat.

Applique per interni, struttura e diffusore in plastica bianco opaco, nero opaco o con finitura oro opaco.

Настенные светильники для интерьера, структура и рассеиватель из пластика с отделкой матового белого, матового чёрного или матового золотистого цвета.

Beltéri fali lámpák, matt fehér, matt fekete vagy matt arany műanyag szerkezet és diszperzór.

Аплици за интериор, пластмасови структура и дифузер, в матово бяло, матово черно или с матово златно покритие.

Nástenné interiérové svietidlá, plastová konštrukcia a difúzor s povrchovou úpravou matná biela, matná čierna alebo matná zlatá.

05-950 Matt White
05-951 Matt Gold
05-952 Matt Black

E14, 1 x max. 28W

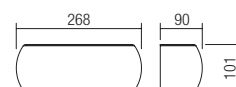



info

Wall lamps for interior, plastic structure and diffuser with matt white, matt black or matt gold finishing

Aplice pentru interior, structură și dispersor din plastic alb mat, negru mat sau cu finisaj auriu mat.

Applique per interni, struttura e diffusore in plastica bianco opaco, nero opaco o con finitura oro opaco.

Настенные светильники для интерьера, структура и рассеиватель из пластика с отделкой матового белого, матового чёрного или матового золотистого цвета.

Beltéri fali lámpák, matt fehér, matt fekete vagy matt arany műanyag szerkezet és diszperzór.

Аплици за интериор, пластмасови структура и дифузер, в матово бяло, матово черно или с матово златно покритие.

Nástenné interiérové svietidlá, plastová konštrukcia a difúzor s povrchovou úpravou matná biela, matná čierna alebo matná zlatá



05-953 Matt White

05-954 Matt Gold

05-955 Matt Black

E14, 1 x max. 28W

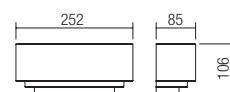



info

Wall lamp for interior with matt gold plastic structure, beige color shade, metal structure with fabric on fireproof PVC support.

Aplică pentru interior, structură din plastic finisaj aur mat, abajur culoare bej, structură din metal cu material textil pe suport PVC ignifug.

Applique per interni, struttura in plastica finitura oro opaco, paralume colore beige con struttura in metallo materiale tessile accoppiato a PVC, ignifugo.

Настенный светильник для интерьера, пластиковая структура матового золотистого цвета, бежевый абажур, металлическая структура с тканью на огнеупорной опоре из ПВХ.

Beltéri fali lámpák, matt arany műanyag szerkezet, fém szerkezetű bézs színű textil ernyő, belül tűzálló PVC.

Аплик за интериор, пластмасова структура с матово златно покритие, бежов абажур, метална структура с текстилен материал върху огнеупорна PVC стойка.

Nástenné interiérové svietidlo s matnou zlatou plastovou konštrukciou, tienidlo béžovej farby, kovová konštrukcia s látkou na ohňovzdornom PVC nosiči.



02-985

E27, 1 x max. 42W

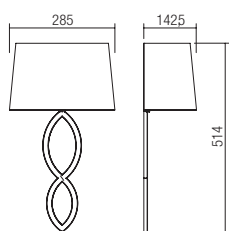



Info

Wireless charger and table lamp for interior, equipped with SMD LEDs, touch switch ON/OFF, touch dimmer from 100% - 60% - 30%, with light intensity memory and RGB running program. Equipped with Li-Ion battery type 602040, capacity 400mA, with overload self - protection system, USB C charging socket and power cable (included).

Maximum charge time 2 hours, operating time (at full charge) 2,5 hours.

Body in white ABS, diffuser in opal white silkscreen-printed transparent polypropylene.

This product is compatible with all mobile devices that meet Qi wireless charging standards (wireless power transmission is realized through magnetic induction).

The wireless charger supports

5W/7.5W/10W/15W charging when using standard QC2.0/3.0 adapter (not included).

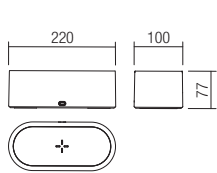

01-3532 White

SMD LED · 1,5W · 3000K+RGB · CRI ≥80

LED flux: 200 lm

Luminaire flux: 110 lm



3000K + RGB

WIRELESS CHARGER



Veioză și încărcător wireless pentru interior, echipată cu LED-uri SMD, întrerupător touch (cu senzor de atingere) ON/OFF, touch dimmer de la 100% - 60% - 30%, cu memorie a intensității luminoase și program running RGB. Dotată cu baterie Li-Ion tip 602040, capacitate 400mA, protecție la supratensiune, priză de încărcare tip USB C și cablu de alimentare (inclus).

Timp maxim de încărcare 2 ore, timp de funcționare (la încărcare maximă) 2,5 ore.

Corp din ABS alb, dispersor din polipropilenă transparentă serigrafată alb opal.

Acest produs este compatibil cu toate dispozitivele mobile care îndeplinesc standardele de încărcare wireless Qi (realizată prin inducție magnetică).

Încărcătorul wireless acceptă încărcare de 5W/7,5W/10W/15W atunci când utilizați adaptorul standard QC2.0/3.0 (nu este inclus).

Lampada da tavolo con caricatore wireless per interni, dotata di LED SMD, interruttore e dimmer touch (sensore touch) ON/OFF, dimmer touch da 100% - 60% - 30% con memoria dell'intensità luminosa e programma di funzionamento running RGB.

Dotata di batteria ai Li-Ion 602040, capacità 400 mA, protezione da sovratensione, porta USB Type-C per ricarica e cavo di alimentazione (incluso).

Tempo massimo di ricarica 2 ore, tempo di funzionamento (a carica completa) 2,5 ore.

Corpo in ABS bianco, diffusore in polipropilene trasparente serigrafato bianco opalino.

Questo prodotto è compatibile con tutti i dispositivi mobili che soddisfano gli standard di ricarica wireless Qi (la trasmissione di potenza wireless avviene tramite induzione magnetica).

Il caricabatterie wireless supporta la ricarica da 5 W/7,5 W/10 W/15 W quando si utilizza un adattatore QC2.0/3.0 standard (non incluso).

Настольная лампа и беспроводное зарядное устройство для внутреннего освещения, оснащенная светодиодами SMD, с тактильным переключателем ВКЛ/ВЫКЛ (с сенсорным датчиком), тактильным диммером с регулировкой света от 100% - 60% - 30%, памятью яркости света и программой, работающей на цветовой модели RGB.

Оснащена литий-ионным аккумулятором типа 602040, емкостью 400 мА, с защитой от перенапряжения, гнездом для зарядки USB C и кабелем питания (входит в комплект).

Максимальное время зарядки – 2 часа, время работы (при полной зарядке) – 2,5 часа.

Корпус из белого АБС, рассеиватель из прозрачного полипропилена, сертифицированного в опалово-белый цвет.

Данный продукт совместим со всеми мобильными устройствами, соответствующими стандартам беспроводной зарядки Qi (магнитная индукция).

Беспроводное зарядное устройство поддерживает зарядку мощностью 5 Вт/7,5 Вт/10 Вт/15 Вт при использовании стандартного адаптера QC2.0/3.0 (не входит в комплект).





365

Beltéri asztali lámpa és vezeték nélküli töltő, SMD LED-es, BE/KI érintőkapcsoló (érintő érzékelővel), érintő dimmer 100% - 60% - 30% között, fényerő memória és RGB programmal.

Li-Ion, 602040 típusú, 400mA-es akkumulátorral, túlfeszültség-védelemmel, USB C töltő aljzattal és tápkábellel szállítva (a csomagban).

Maximum töltési idő 2 óra, működési időtartam (teljes töltésnél) 2,5 óra.

Lámpatest fehér ABS, árnyékoló szitanyomtatott, átlátszó, fehér opál polipropilén.

A termék az összes, Qi vezeték nélküli töltési szabványnak (mágneses indukciós) megfelelő mobil eszközzel kompatibilis.

A vezeték nélküli töltő 5W/7,5W/10W/15W-os töltést támogat a QC2.0/3.0 szabványos adapter használatával (nincs a csomagban).

Настолна лампа и безжично зарядно устройство за интериор, оборудвана с LED-ове SMD, сензорен ключ (със сензор за допир) ВКЛ/ИЗКЛ, сензорен димер от 100% - 60% - 30%, с памет за интензивността на светлината и RGB програма.

Оборудвана с Li-Ion батерия тип 602040, капацитет 400mA, защита на пренапрежение, муфа за зареждане тип USB C и захранващ кабел (включен). Максимално време за зареждане 2 часа, време за работа (при максимално зареждане) 2,5 часа.

Тяло от бял ABS, дифузер от прозрачен полипропилен с опална бяла сериграфия.

Този продукт е съвместим с всички мобилни устройства, които отговарят на безжичните стандарти за зареждане Qi (извършвано чрез магнитна индукция).

Безжичното зарядно устройство приема зареждане от 5W/7.5W/10W/15W при използване на стандартния адаптер QC2.0/3.0 (не е включен).

Bezdrôtová nabíjačka a stolná lampa do interiéru, vybavená SMD LED diódami, dotykovým vypínačom ON/OFF, dotykovým stmievačom od 100% - 60% - 30%, s pamäťou intenzity svetla a RGB bežiacim programom. Vybavená Li-Ion batériou typu 602040, kapacita 400 mA, so samoochranným systémom proti preťaženiu, nabíjacou zásuvkou USB C a napájacím káblom (súčasťou balenia).

Maximálna doba nabíjania 2 hodiny, prevádzková doba (pri plnom nabití) 2,5 hodiny.

Telo z bieleho ABS, difúzor z opálovo bieleho transparentného polypropylénu potlačeného sieťotlačou. Tento produkt je kompatibilný so všetkými mobilnými zariadeniami, ktoré spĺňajú štandardy bezdrôtového nabíjania Qi (bezdrôtový prenos energie je realizovaný pomocou magnetickej indukcie).

Bezdrôtová nabíjačka podporuje nabíjanie 5W/7,5W/10W/15W pri použití štandardného adaptéra QC2.0/3.0 (nie je súčasťou dodávky)."

info

Table lamps for interior, metal structure and fretted metal diffuser painted in white, grey, black or with copper finish.

Veioze pentru interior, structură din metal cu dispersor din metal traforat vopsite alb, gri, negru sau finisate cupru.

Lampade da tavolo per interni, struttura metallica e diffusore in metallo traforato verniciati in bianco, grigio, nero o con finitura rame.

Настольные лампы для интерьера с металлической структурой и рассеивателем из из перфорированного металла, окрашенные в белый, серый, черный или медный цвет.

Beltéri asztali lámpa, fehér, szürke, fekete vagy réz perforált fém szerkezet.

Лампы за интериор, метална структура с дифузер от перфориран метал, боядисани в бяло, сиво, черно или с медово покритие.

Stolové lampy do interiéru, kovová konštrukcia a kovové difúzory lakované bielou, šedou, čiernou alebo medenou farbou.

366

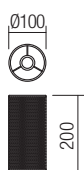

- 01-2119** White
- 01-2120** Copper
- 01-2121** Grey
- 01-2122** Black

E14, 1 x max. 28W





Info

Table lamps for interior, structure of satin nickel metal, beige, burgundy red or grey fabric shade on white PVC.

Veioze pentru interior, structură din metal finisat nichel mat, abajur din țesătură culoare bej, roșu burgundia sau gri pe suport PVC alb.

Lampade da tavolo per interni, struttura in metallo finitura nichel opaco, paralume tessile beige, rosso borgogna o grigio rivestito in PVC bianco.

Настольные лампы для внутреннего освещения с металлической структурой, отделанной под матовый никель, и абажуром из бежевой, бордово-красной или серой ткани на подставке из белого ПВХ.

Beltéri asztali lámpa, matt nikkelfém szerkezet, bézs, burgundi piros vagy szürke szövet ernyő PVC belső borítással.

Настольни лампы за интериор, метална структура с матово никелово покритие, бежов, бордо червен или сив текстилен абажур върху бяла PVC стойка.

Stolové lampy do interiéru, štruktúra saténového nikelového kovu, béžové, bordovo červené alebo šedé látkové tienidlo na bielom PVC.



01-3144 Beige
01-3145 Burgundy Red
01-3146 Grey

E14, 1x max. 28W

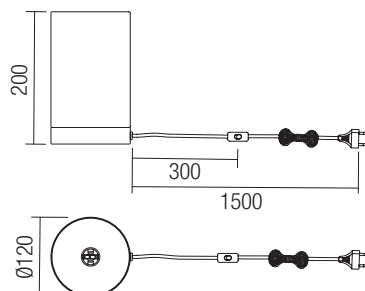



info

Light fixtures for interior, antique copper finished metal structure and ornamental transparent glass rods.

Corpuri de iluminat pentru interior, structură din metal finisat cupru patinat cu baghete ornamentale din sticlă transparentă.

Apparecchi per interni, struttura in metallo finitura ottone anticato e canne ornamentali in vetro trasparente.

Светильники для интерьера, металлическая структура с отделкой цвета античной меди и декоративные прозрачные стеклянные стержни.

Beltéri lámpa testek, patinált réz színű fém szerkezet, áttetsző üveg díszítéssel.

Осветителни тела за интериор, метална структура с покритие от патинирана мед и орнаментални пръчки от прозрачно стъкло.

Interiérové svietidlá, kovová konštrukcia v starožitnej medenej úprave a ozdobné priehľadné sklenené tyče.



02-982

E14, 2 x max. 28W

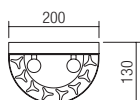





02-984

E14, 8 x max. 28W

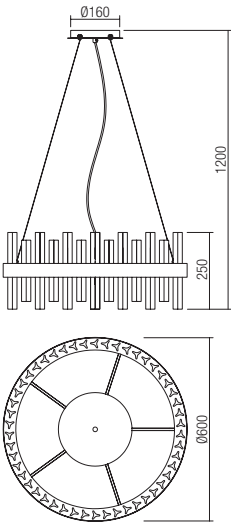

02-983

E14, 6 x max. 28W

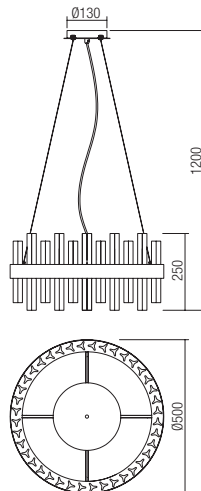



Aphrodite

Matt Gold
 Sand Black



info

Light fixtures for interior, metal structure painted in matt gold or sand black with transparent crystal ornaments.

Corpuri pentru interior, structură din metal vopsit aur mat sau negru mat cu ornamente din cristal transparent.

Apparecchi per interni, struttura in metallo verniciato oro opaco o nero opaco, ornamenti in cristallo trasparente.

Светильники для внутреннего освещения с металлической структурой, окрашенной в матово-золотистый или матово-черный цвета, и орнаментами из прозрачного кристалла.

Beltéri világító testek, fém szerkezet, matt arany vagy matt fekete, áttetsző kristály dísz.

Осветителни тела за интериор, метална структура, боядисана в матово златисто или матово черно, с орнаменти от прозрачен кристал.

Svietidlá do interiéru, kovová konštrukcia lakovaná v matnej zlatej alebo pieskovej čiernej farbe s priehľadnými krištáľovými ornamentami.



02-992 Matt Gold
02-993 Sand Black
 E14, 2 x max. 28W

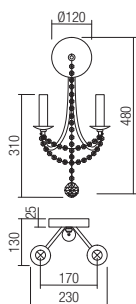

02-994 Matt Gold
02-995 Sand Black
 E14, 6 x max. 28W

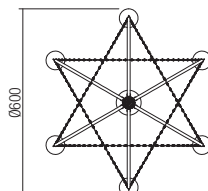
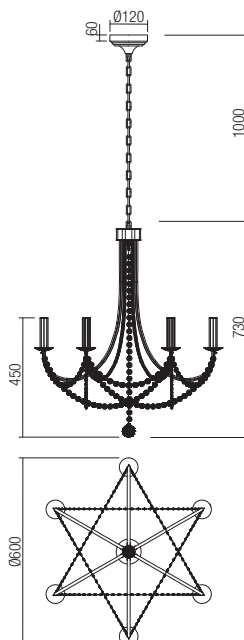



info

Collection of indoor lamps, metal structure in antique brass finishing and transparent glass decorations.

Colecție de lămpi pentru interior, structură din metal finisat alamă antică și decorațiuni din sticlă transparentă.

Collezione di lampade per interni, struttura in metallo finitura ottone anticato e decorazioni in vetro trasparente.

Коллекция ламп для внутреннего освещения с металлической структурой с отделочным слоем античной латуни, украшения из прозрачного стекла.

Beltéri lámpakollekció, antik sárgaréz kivitelezésű fémszerkezet, áttetsző üveg díszítőelemek.

Коллекция от интериорни лампи, структура от метал с покритие в античен месинг и украшения от прозрачно стъкло.

Kolekcia interiérových svietidiel, povrchová úprava kov a stará mosadzná štruktúra, transparentné sklenené ozdoby.



02-711

E14, 3 x max. 28W

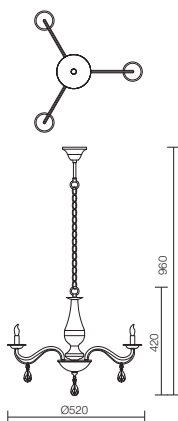

02-712

E14, 5 x max. 28W

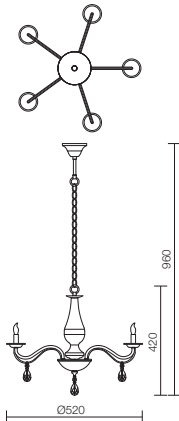



02-709

E14, 1x max. 28W

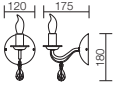

02-710

E14, 2x max. 28W

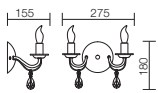

02-714

E27, 1x max. 42W

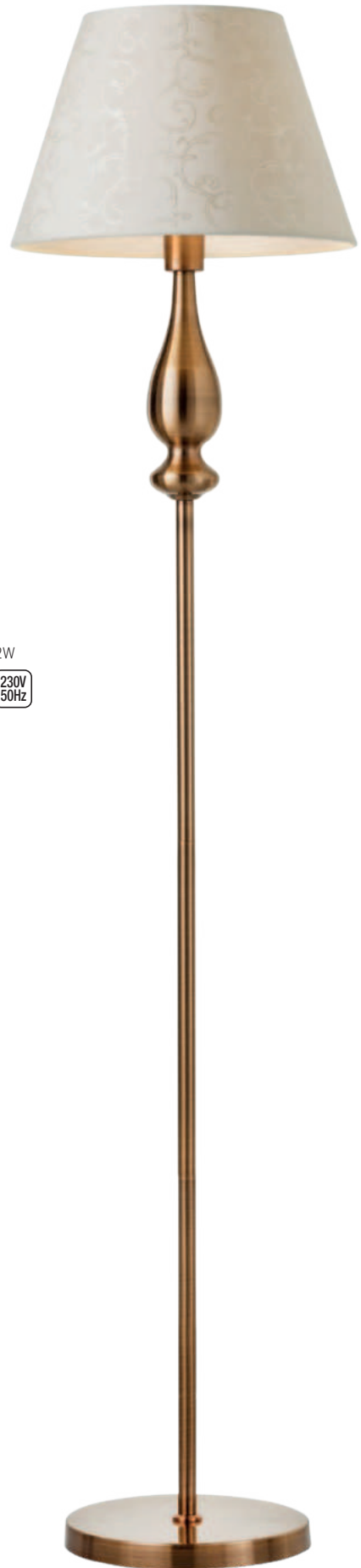
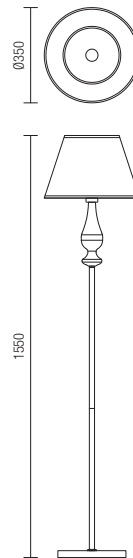

02-713

E27, 1x max. 42W

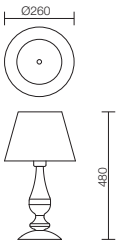



379

info

Series of interior light fittings, metal structure and diffuser electrostatically painted in mat black/mat white with antique copper/antique gold details.

Serie de corpuri de iluminat pentru interior, structură și dispersor din metal vopsit în câmp electrostatic în versiuni de culoare negru mat/alb mat cu detalii finisate cupru antichizat/aur antichizat.

Serie di apparecchi per interni, struttura e paralume in metallo verniciato a polveri nero opaco/bianco opaco con dettagli finitura rame anticato/oro anticato.

Серия светильников для интерьера, металлическая конструкция и рассеиватель, окрашенные в электростатическом поле в матовый черный/матовый белый цвет, с элементами из состаренной меди/состаренного золота.

Beltéri világítótestek, elektrosztatikus mezőben festett matt fekete/matt fehér fémszerkezet antikolt réz/antikolt arany betéttel.

Серия интерьерни осветителни тела, структура и разсейвател от метал електростатично боядисани в матово черно/матово бяло с антично медни/антично златни.

Séria interiérových svietidiel, kovová konštrukcia a difúzor z kovu lakovaná v matnej čiernej/matnej bielej farbe so starožitnými medenými/starožitnými zlatými.



01-1289 Matt Black/Antique Copper

01-1290 Matt White/Antique Gold

E27, 1x max. 42W

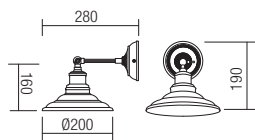



■ Matt Black/Antique Copper
■ Matt White/Antique Gold

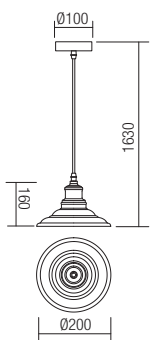

01-1292 Matt Black/Copper
01-1293 Matt White/Antique Gold
E27, 1 x max. 42W





info

Series of interior light fixtures, metal structure and diffusers electrostatically painted in matt brown with antique brass detail.

Serie de corpuri de iluminat pentru interior, structură și dispersoare din metal vopsit în câmp electrostatic maro mat cu detalii finisate alamă antichizată.

Serie di apparecchi per interni, struttura e paralumi in metallo verniciato a polveri marrone opaco, dettaglio finitura ottone anticato.

Серия светильников для интерьера, структура и рассеиватели из металла окрашенного в электростатическом поле в коричневый цвет с элементом отделанным под старую латунь.

Beltéri állólámpa, elektrosztatikus mezőben festett matt barna fémszerkezet, antik réz betéttel.

Серия интерьерни осветителни тела, метална структура и разсейвател електростатично боядисани в матово кафяво с антично месингови детайли.

Séria interiérových svietidiel, kovová štruktúra a difúzory lakovaná v matnej hnedej farbe so starožitnými mosadznými detailami.

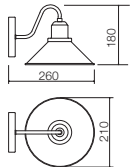

02-934

E27, 1 x max. 42W



02-937

E27, 1 x max. 42W

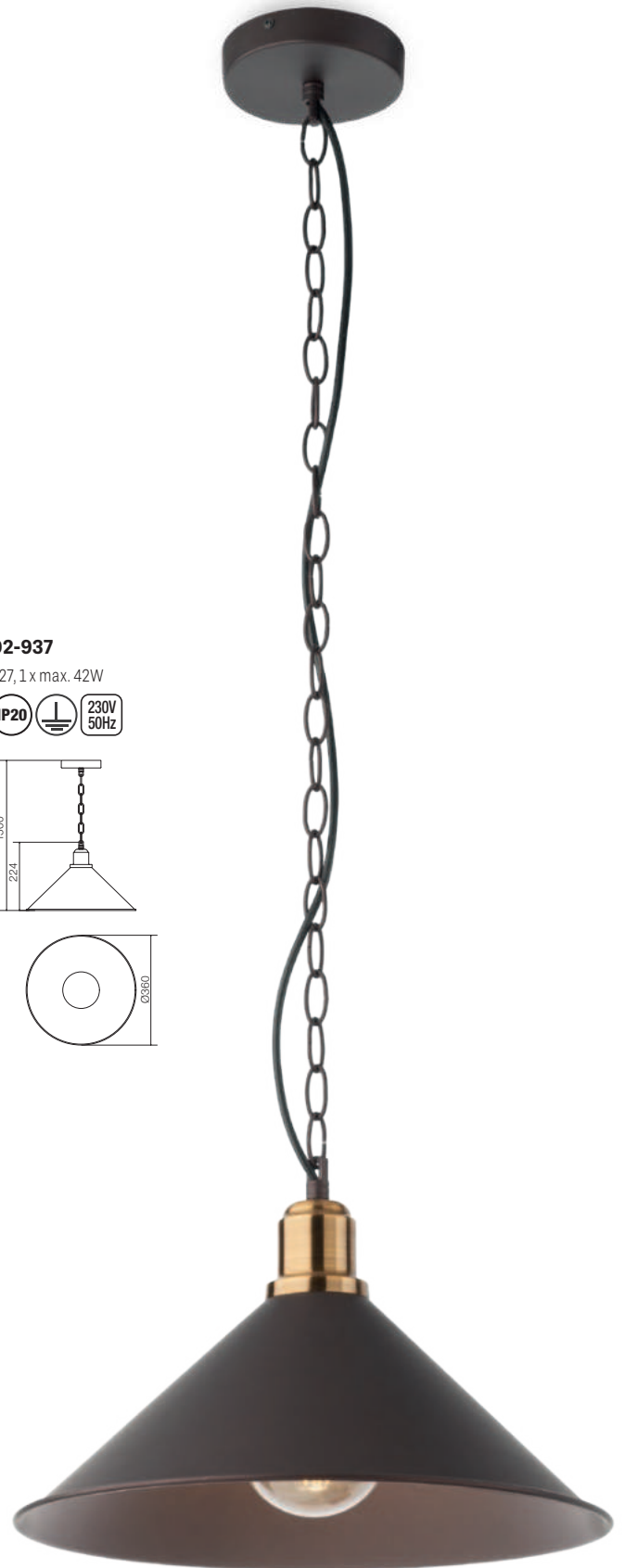
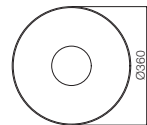
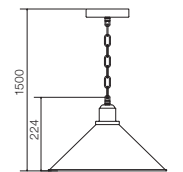





BATHROOM

| | |
|-------------------|-----|
| Amon | 402 |
| ELC 1101 | 407 |
| Fizz | 400 |
| Ledo | 394 |
| Marker | 396 |
| MT 137 LED | 404 |
| MT 138 LED | 405 |
| Neptune | 390 |
| PT 07 | 406 |
| Row | 388 |
| Selfie | 398 |
| Steam | 392 |

info

Indoor wall lights protected against humidity equipped with SMD LEDs, structure in aluminum and metal painted in sand white or sand black, diffuser in opal PVC.

Aplice pentru interior protejate la umiditate echipate cu LED-uri SMD, structură din aluminiu și metal vopsită alb mat sau negru, dispersor din PVC opal.

Applique per interni protette contro l'umidità, equipaggiate con LED SMD, struttura in alluminio e metallo verniciato bianco opaco o nero opaco, diffusore in PVC opalino.

Бра для внутреннего освещения, оснащенные светодиодами SMD, с защитой от влаги, металлическим и алюминиевым корпусом, окрашенным в матово-белый или матово-черный, и рассеивателем из опалового ПВХ.

Beltéri, SMD LED-es, nedvességvédett fali lámpák, matt fehér vagy fekete színre festett alumínium és fém szerkezet, opál PVC árnyékolóval.

Аплицы за интериор, защитени от влага, оборудвани с LED-ове SMD, структура от алуминий и метал, боядисана в матово бяло или черно, опален PVC дифузер.

Interiérové nástenné svietidlá chránené proti vlhkosti vybavené SMD LED diódami, konštrukcia z hliníka a kovu lakovaná pieskovo biela alebo pieskovo čierna, difúzor z opálového PVC.

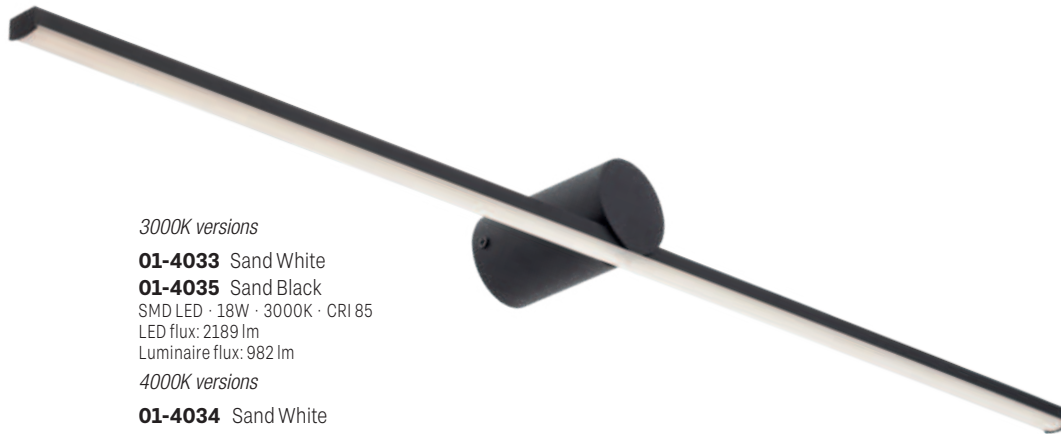

3000K versions

01-4033 Sand White

01-4035 Sand Black

SMD LED · 18W · 3000K · CRI 85

LED flux: 2189 lm

Luminaire flux: 982 lm

4000K versions

01-4034 Sand White

01-4036 Sand Black

SMD LED · 18W · 4000K · CRI 85

LED flux: 2401 lm

Luminaire flux: 1022 lm

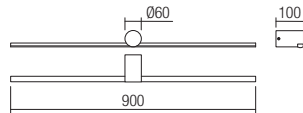

388



3000K versions

01-4029 Sand White

01-4031 Sand Black

SMD LED · 12W · 3000K · CRI 80

LED flux: 1441 lm

Luminaire flux: 728 lm

4000K versions

01-4030 Sand White

01-4032 Sand Black

SMD LED · 12W · 4000K · CRI 80

LED flux: 1544 lm

Luminaire flux: 793 lm

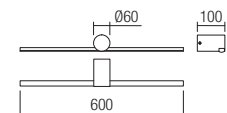



info

Series of indoor wall lamps protected against humidity, equipped with SMD LEDs, structure available in two versions, aluminium painted in matt white with polycarbonate end caps painted in matt white or chromed aluminium with chromed polycarbonate end caps, diffuser of opal PMMA.

Serie de aplicе pentru interior protejate la umiditate echipate cu LED-uri SMD, structură disponibilă în două versiuni, din aluminiu vopsit alb mat cu elemente terminale din policarbonat vopsite alb mat sau din aluminiu cromat cu elemente terminale din policarbonat cromat, dispersor din PMMA opal.

Serie di applique per interni protette contro l'umidità, equipaggiate con LED SMD, struttura disponibile in due versioni, in alluminio verniciato bianco opaco con elementi terminali in policarbonato verniciati bianco opaco o in alluminio cromato con elementi terminali in policarbonato cromato, diffusore in PMMA opale.

Серия светильников для интерьера оснащенных светодиодами SMD, с защитой от влаги, возможны в двух вариантах, структура из алюминия окрашенного в белый цвет с концевыми элементами из белого поликарбоната или структура из хромированного алюминия с концевыми элементами из хромированного поликарбоната, рассеиватель из опалового PMMA.

Beltéri falikarok, IP védelemmel, SMD LED-el szerelve, kétféle kivitelben: matt fehér alumínium szerkezet matt fehér polkarbonát végződéssel vagy krómozott alumínium szerkezet króm polkarbonát végződéssel, opál PMMA diszperzór.

Серия от интериорни аплици, защитени срещу замърсявания, оборудвани с SMD диоди. Основа в два варианта - алуминий, боядисан в бял мат с поликарбонатни матови капачки, боядисани в бял мат или хромиран алуминий с хромни поликарбонатни крайни капачки. Дифузер от опалов PMMA.

Séria interiéroových nástenných svietidiel chránených pred vlhkosťou, vybavených LED diódami SMD, štruktúra k dispozícii v dvoch verziách, hliníková lakovaná v matnej bielej farbe s polykarbonátovými koncovkami v matnej bielej alebo chrómovanom hliníku s chrómovanými polykarbonátovými koncovými uzávermi, difúzor opalového PMMA.



3000K versions

01-1671 Matt White

01-1672 Chrome

SMD LED · 12W · 3000K · CRI 85

LED flux: 1242 lm

Luminaire flux: 798 lm

3000K versions

01-1675 Matt White

01-1676 Chrome

SMD LED · 18W · 3000K · CRI 85

LED flux: 1846 lm

Luminaire flux: 982 lm

4000K versions

01-1673 Matt White

01-1674 Chrome

SMD LED · 12W · 4000K · CRI 85

LED flux: 1336 lm

Luminaire flux: 846 lm



4000K versions

01-1677 Matt White

01-1678 Chrome

SMD LED · 18W · 4000K · CRI 85

LED flux: 1976 lm

Luminaire flux: 1041 lm

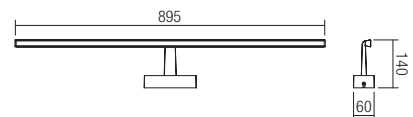
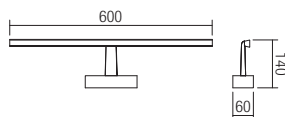



info

Orientable indoor wall lights, equipped with SMD LEDs, sand white or sand black plastic structure, satin acrylic diffuser.

Aplice orientabile pentru interior, echipate cu LED-uri SMD, structură din plastic alb mat sau negru mat, dispersor din acril satinat.

Applique orientabili per interni, dotate di LED SMD, struttura in plastica bianco opaco o nero opaco, diffusore in acrilico satinato.

Ориентируемые бра для внутреннего освещения, оснащенные светодиодами SMD, со структурой из матово-белого или матово-черного пластика, и рассеивателем из сатирированного акрила.

Beltéri mozgatható karú fali lámpák, SMD LED-el szerelve, műanyag szerkezet, matt fehér vagy matt fekete, szatén akril díszperzór.

Регулируемые applици за интериор, оборудвани с LED-ове SMD, матово бяла или матово черна пластмасова структура, дифузер от сатениран акрил.

Orientačné interiérové nástenné svietidlá, vybavené SMD LED diódami, pieskovo biela alebo pieskovo čierna plastová konštrukcia, saténový akrylátový difúzor.



01-3085 Sand White
01-3086 Sand Black

SMD LED · 12W · 4000K · CRI 80
 LED flux: 1336 lm
 Luminaire flux: 957 lm

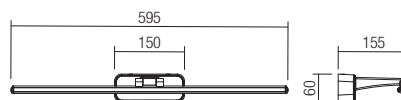



info

Series of interior wall lamps protected against humidity, equipped with SMD LEDs, chromed metal housing and frosted acrylic diffuser.

Serie de aplicie pentru interior protejate la umiditate, echipate cu LED-uri SMD, structură din metal cromat cu dispersor din acril satinat.

Serie di applique per interni protette contro l'umidità, equipaggiate con LED SMD, struttura in metallo cromato e diffusore in acrilico satinato.

Серия бра для внутреннего освещения с защитой от влаги, оснащенных светодиодами SMD, металлическая хромированная структура, диффузор из сатинированного акрила.

Nedvességtől védett beltéri falilámpa sorozat, SMD LED-ekkel ellátva, krómozott fémszerkezettel, szatén akril diszperzórrel.

Серия интерьерни аплици, защитени срещу влага, оборудвани с SMD LED-ове, структура от хромиран метал с разсейвател от сатениран акрил.

Rad interiérových nástenných lúč, nepremokavé, vybavené SMD LED, v chromovanom kovovom puzdre s mliečnym akrylovým difúzorom.

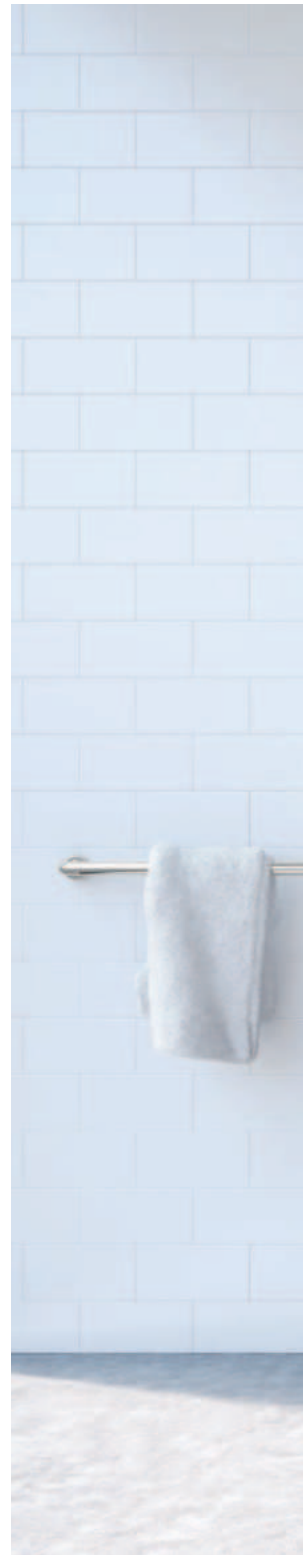

394



01-1423

SMD LED · 8W · 4000K · CRI 85
LED flux: 950 lm
Luminaire flux: 650 lm

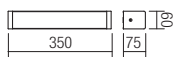

01-1424

SMD LED · 16W · 4000K · CRI 85
LED flux: 1900 lm
Luminaire flux: 1300 lm

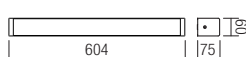



395



info

Indoor wall lamp protected against humidity, equipped with SMD LEDs, structure of aluminum with chromed polycarbonate end caps, diffuser of opal polycarbonate.

Aplică pentru interior protejată la umiditate, echipată cu LED-uri SMD, structură din aluminiu cu elemente terminale din policarbonat cromat și dispersor din policarbonat opal.

Applique per interni protetta contro l'umidità, equipaggiata con LED SMD, struttura in alluminio ossidato con elementi terminali in policarbonato cromato, diffusore in policarbonato opale.

Бра для интерьера с защитой от влаги, оснащенное светодиодами SMD, структура из алюминия, с концевыми элементами из хромированного поликарбоната и рассеивателем из опалового поликарбоната.

IP védett beltéri falikar, SMD LED-el szerelve, alumínium szerkezet polikarbonát króm végekkel, opál polikarbonát diszperzór.

Влагозащитени аплици, оборудвани с SMD LED-ове, арматура от алуминий с хромирани поликарбонатни крайни капачки, разсейвател от опален поликарбонат.

Interiérové nástenné svietidlo, chránené proti vlhkosti, vybavené LED SMD diódami, hliníková konštrukcia s chrómovými polykarbonátovými koncokami, difúzor z polykarbonátu.

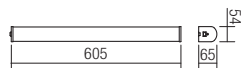

01-1392

SMD LED · 10W · 4000K · CRI 85

LED flux: 1150 lm

Luminaire flux: 900 lm





info

Orientable indoor wall lights, equipped with SMD LEDs, touch switch and dimmer, possibility to change color temperature and light intensity. Metal structure painted in sand white or sand black, satin acrylic diffuser with mirror on both sides.

Aplice orientabile pentru interior, echipate cu LED-uri SMD, întrerupător și dimmer cu touch, posibilitate de schimbare a temperaturii de culoare și a intensității luminii.

Structură din metal vopsit alb mat sau negru mat, dispersor din acril satinat cu ambele fețe prevăzute cu oglindă.

Applique orientabili per interno, dotate di LED SMD, interruttore touch e dimmer, possibilità di variare temperatura colore e intensità luminosa.

Struttura in metallo verniciato bianco opaco o nero opaco, diffusore in acrilico satinato con specchio su entrambi i lati.

Ориентируемые бра для внутреннего освещения, оснащенные светодиодами SMD, переключателем и тактильным диммером с возможностью изменения цветовой температуры и яркости света.

Металлическая структура, окрашенная в матово-белый или матово-черный цвета, рассеиватель из сатинированного акрила и зеркало с обеих сторон.

Beltéri mozgatható karú fali lámpák, SMD LED-el szerelve és kapcsolóval és touch dimmer, színhőmérséklet és fényerősség állítási lehetőség.

Fém szerkezet, matt fehér vagy matt fekete, szatén akril diszperzor.

Регулируемые аплици за интериор, оборудвани с LED-ове SMD, сензорен превключвател и димер, възможност за промяна на цветовата температура и интензитета на светлината.

Метална структура боядисана в матово бяло или матово черно, сатениран акрилен дифузер с огледало от двете страни.

Orientačné interiérové nástenné svietidlá, vybavené SMD LED diódami, dotykovým spínačom a stmievačom, možnosť zmeny teploty farby a intenzity svetla.

Kovová konštrukcia lakovaná pieskovo bielou alebo pieskovo čiernou farbou, saténový akrylový difúzor so zrkadlom na oboch stranách.



01-3087 Sand White
01-3088 Sand Black

SMD LED · 7W
 CCT 3000/4000/6000K · CRI 80
 LED flux: 452 lm
 Luminaire flux: 205 lm

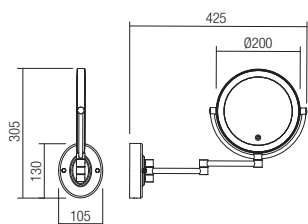



info

Indoor ceiling lamps protected against humidity, equipped with SMD LEDs, white painted metal structure, opal PMMA diffuser with glittering effect and chrome metal exterior frame.

Plafoniere pentru interior protejate la umiditate, echipate cu LED-uri SMD, structură din metal vopsit alb, dispersor din PMMA opal cu efect de sclipire, ramă exterioară din metal cromat.

Plafoniere per interni protette contro l'umidità, equipaggiate con LED SMD, struttura in metallo verniciato bianco, diffusore in PMMA opalino con finitura brillantata e cornice in metallo cromato.

Плафоны для интерьера, с защитой от влажности, оснащенные светодиодами SMD, металлическая структура, покрашенная в белый цвет, опаловый рассеиватель из метилполиметакрилата, с эффектом блеска и хромированной металлической внешней рамой.

Beltéri mennyezeti lámpák, SMD LED-el szerelve, fehér fém szerkezet, csillogó PMMA opál diszperzór króm kerettel.

Тавани осветления за интериор, влагозащитени, оборудвани със SMD светодиоди, метална структура боядисана в бяло, опал PMMA дифузер с ефект на блясък, хромирана метална външна рамка.

Interiérové stropné svietidlá chránené proti vlhkosti, vybavené SMD LED diódami, bielou kovovou konštrukciou, opálovým PMMA difúzorom s trblietavým efektom a chrómovým kovovým vonkajším rámom.



01-2723

SMD LED · 17,5W · 4000K · CRI 80
LED flux: 1800 lm
Luminaire flux: 1100 lm

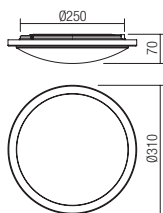

01-2724

SMD LED · 35W · 4000K · CRI 80
LED flux: 3900 lm
Luminaire flux: 2400 lm

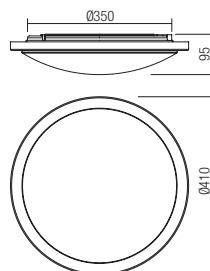





info

Indoor ceiling lamps protected against humidity, equipped with SMD LEDs, white painted metal structure, opal PMMA diffuser with chrome PMMA exterior frame.

Plafoniere pentru interior protejate la umiditate, echipate cu LED-uri SMD, structură din metal vopsit alb, dispersor PMMA opal cu ramă exterioară din PMMA cromat.

Plafoniere per interni protette contro l'umidità, equipaggiate con LED SMD, struttura in metallo verniciato bianco, diffusore in PMMA opalino con cornice in PMMA cromato.

Потолочные светильники для интерьера, с защитой от влаги, оснащены светодиодами SMD, структура из металла окрашена в белый цвет, опаловый рассеиватель из PMMA с хромированной внешней рамой из PMMA.

Beltéri mennyezeti lámpák, SMD LED-el szerelve, fehér fém szerkezet, opál PMMA diszperzór, króm PMMA külső kerettel.

Таванни осветления за интериор, защитени срещу влага, разполагат със SMD светодиоди, метална структура боядисана в бяло, опалов PMMA дифузер с вътрешна рамка от хромиран PMMA.

Interiérové stropné lampy chránené pred vlhkosťou, vybavené SMD LED diódami, kovovou štruktúrou s bielym lakovaním, opalovým difúzorom PMMA s chrómovaným vonkajším rámom PMMA.

01-2180

SMD LED · 18W
4000K · CRI 80
LED flux: 1800 lm
Luminaire flux: 930 lm

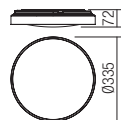

01-2181

SMD LED · 23W
4000K · CRI 80
LED flux: 2350 lm
Luminaire flux: 1140 lm

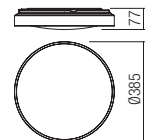



IP44



art. **70349** MWH Matt White
art. **70350** CH Chrome



Ø75 mm

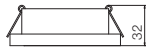

SMD LED · 7W · 4000K · CRI 80
LED flux: 744 lm
Luminaire flux: 560 lm

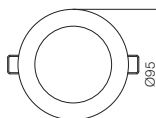

info

Recessed SMD LED downlight, protected against humidity, aluminium structure electrostatically painted in matt white or in chromed version, polystyrene diffuser. Equipped with driver.

Spot de încastrat cu LED-uri SMD, cu grad de protecție la umiditate, structură din aluminiu vopsită în câmp electrostatic culoare albă sau versiune cromată, dispersor din polistiren. Complet echipat cu alimentator.

Incasso fisso a LED SMD, con grado di protezione contro l'umidità, struttura in alluminio verniciato a polveri bianco oppure versione in cromo, diffusore in polistirolo. Dotato di driver.

Встраиваемое световое пятно со светодиодами SMD, с защитой от влаги, алюминиевая конструкция, окрашенная в электростатическом поле белого цвета или в цветовом варианте исполнения, диффузор из полистирола. Полностью оснащено фидером.

Merev beépített spot SMD LED-ekkel és fokozott nedvességvédelemmel ellátva, elektrosztatikus térben fehérre festett vagy krómzott alumínium szerkezettel, polisztirol diszperzórral. Táppal ellátott szerkezet.

Спот за вграждане с LED-ове SMD, със степен на защита срещу влага, алуминиева структура, боядисана в бяло электростатично поле или хромиран вариант, разсейвател от полистирен. Оборудван с драйвер.

Zapustený SMD LED reflektor, chránený proti vlhkosti, hliníková konštrukcia, elektrosťaticky lakovaný v matne bielej farbe alebo v chrómovej farbe, polystyrénový difúzor. Súčasťou je napájač.





IP44

art. **70351** MWH Matt White
art. **70352** CH Chrome

SMD LED · 7W · 4000K · CRI 80
LED flux: 744 lm
Luminaire flux: 560 lmm



Ø75 mm

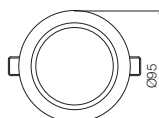

info

Recessed SMD LED downlight, protected against humidity, aluminium structure electrostatically painted in matt white or in chromed version, polystyrene diffuser. Equipped with driver.

Spot de încastrat cu LED-uri SMD, cu grad de protecție la umiditate, structură din aluminiu vopsită în câmp electrostatic culoare albă sau versiune cromată, dispersor din polistiren. Complet echipat cu alimentator.

Incasso fisso a LED SMD, con grado di protezione contro l'umidità, struttura in alluminio verniciato a polveri bianco oppure versione in cromo, diffusore in polistirolo. Dotato di driver.

Встраиваемое световое пятно со светодиодами SMD, с защитой от влаги, алюминиевая конструкция, окрашенная в электростатическом поле белого цвета или в цветовом варианте исполнения, диффузор из полистирола. Полностью оснащено фидером.

Merev beépített spot SMD LED-ekkel és fokozott nedvességvédelemmel ellátva, elektrosztatikus térben fehérre festett vagy krómozott alumínium szerkezettel, polisztirol diszperzórral. Táppal ellátott szerkezet.

Спот за вграждане с LED-ове SMD, със степен на защита срещу влага, алуминиева структура, боядисана в бяло электростатично поле или хромиран вариант, разсейвател от полистирен. Оборудван с драйвер.

Zapustený SMD LED reflektor, chránený proti vlhkosti, hliníková konštrukcia, elektrosťaticky lakovaný v matne bielej farbe alebo v chrómovej farbe, polystyrénový difúzor. Súčasťou je napájač.



IP44

art. **70403** MWH Matt White



IP44

art. **70404** CH Chrome

406

SMD LED · 5W · 4000K · CRI 80
LED flux: 380 lm
Luminaire flux: 330 lm
Optic 45°

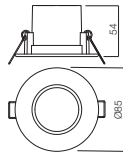

info

Recessed downlights equipped with SMD LED, matt white polycarbonate structure, frost polycarbonate diffuser, driver included.

Spoturi echipate cu LED-uri SMD, pentru montaj încastrat, structură din polycarbonat alb mat, dispersor din polycarbonat satinat, alimentator inclus.

Incassi fissi equipaggiati con LED SMD, struttura in polycarbonato bianco opaco, diffusore in polycarbonato satinato, driver incluso.

Встраиваемые потолочные споты, оснащенные светодиодом SMD, матовая белая структура из поликарбоната, рассеиватель из сатинового поликарбоната, питатель входит в комплект.

Beltéri besülyeszett spot lámpa, SMD LED-el, matt fehér műanyag szerkezet, satén polikarbonát diszperzór, működőtét tartalmaz.

Спотове със SMD светодиоди, за вграден монтаж, структура от матов бял поликарбонат, дифузер от сатен поликарбонат, захранващото устройство е включено.

Zápusťné svietidlá vybavené LED SMD, matná biela polykarbonátová štruktúra, mrazuvzdorný polykarbonátový difúzor, vrátane vodiča.



info

Fixed built-in downlight, zamak structure, glass diffuser, designed for use in bathrooms.

Spot de încastrat fix cu structură din zamac, dispersor din sticlă, special pentru baie.

Incasso fisso con struttura in fusione di zama, diffusore in vetro, per sale di bagno.

Неподвижное встроенное световое пятно со структурой из медных сплавов, диффузор: стекло, специально для ванных помещений.

Zamak szerkezetű merev beépített spot, üveg diszperzór, különösen a fürdőszoba számára.

Фиксиран вграден спот със структура от замак, стъклен разпръсквач, специално за баня.

Pevný vstavaný reflektor zo Zamak štruktúry, sklenený difúzor, špeciálne pre kúpeľne.



art. **70124** WH White

407



art. **70125** CH Chrome

GU10, 1 x max. 50W



Ø74 mm

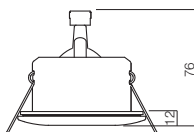
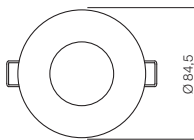



RECESSED DOWNLIGHTS

| | | | |
|-------------------|-----|-------------------|-----|
| CR 27 | 441 | MT 137 LED | 442 |
| CR 34 LED | 438 | MT 138 LED | 443 |
| CR 35 LED | 439 | MT 142 LED | 426 |
| CR 36 | 440 | MT 143 LED | 416 |
| ELC 146 | 430 | MT 144 LED | 417 |
| ELC 229 | 431 | MT 145 LED | 416 |
| ELC 307 | 432 | MT 146 LED | 412 |
| ELC 1101 | 445 | MT 147 LED | 410 |
| ELC 3072 | 433 | MT 148 LED | 411 |
| MT 115 LED | 420 | MT 149 LED | 413 |
| MT 116 LED | 421 | PT 01 | 428 |
| MT 117 LED | 424 | PT 02 | 428 |
| MT 118 LED | 424 | PT 03 | 429 |
| MT 119 LED | 425 | PT 05 | 434 |
| MT 120 LED | 425 | PT 06 | 435 |
| MT 124 LED | 422 | PT 07 | 444 |
| MT 125 LED | 422 | PT 08 | 414 |
| MT 126 LED | 423 | PT 09 | 415 |
| MT 127 LED | 423 | ST 205 LED | 436 |
| MT 128 LED | 418 | ST 206 LED | 437 |
| MT 129 LED | 419 | | |

MT 147 LED



410

- art. **70409** Sand White/ Matt White 3000K
- art. **70410** Sand White/ Matt White 4000K
- art. **70411** Sand Black/ Matt Black 3000K
- art. **70412** Sand Black/ Matt Black 4000K

COB LED · 12W · 3000K or 4000K · CRI 95
LED flux: 3000K: 1050 lm or 4000K: 1100 lm
Luminaire flux: 3000K: 860 lm or 4000K: 897 lm
Optic 38°

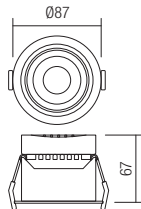
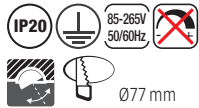

info

Recessed orientable downlights, equipped with COB LED, structure in die-cast aluminum electrostatically painted in sand white or sand black, reflector in matt white or matt black polycarbonate, equipped with transparent polycarbonate lens. Fitted with driver.

Spoturi de încastrat orientabile, echipate cu LED COB, structură din aluminiu turnat sub presiune vopsită în câmp electrostatic alb mat sau negru mat, reflector din policarbonat alb mat sau negru mat, echipate cu lentilă din policarbonat transparent. Complet echipate cu alimentator.

Faretti da incasso orientabili, equipaggiati con LED COB, struttura in alluminio pressofuso verniciato a polveri bianco opaco, riflettore in policarbonato bianco opaco o nero opaco e lente in policarbonato trasparente. Dotati di driver.

Ориентируемые встраиваемые споты, оснащенные светодиодами COB, с алюминиевой структурой, окрашенной в электростатическом поле в матово-белый или матово-черный цвета, и отражателем из матово-белого или матово-черного поликарбоната с линзой из прозрачного поликарбоната. Полностью укомплектованы блоком питания.

Besüllyeszhető mozgatható spot lámpa, COB LED-el szerelve, matt fehér vagy matt fekete nyomás alatt öntött, elektrosztatikus mezőben festett szerkezet, matt fehér vagy matt fekete polikarbonát reflektor, áttetsző polikarbonát lencsével. Működtetőt tartalmaz.

Регулируеми вградени спотове, оборудвана с LED COB, алуминиева структура, излята под налягане, боядисана в электростатично поле в матово бяло или матово черно, рефлектор от матово бял или матово черен поликарбонат, оборудвани с прозрачна поликарбонатна леща. Напълно оборудвани със захранване.

Zapustené orientačné stropné svietidlá, vybavené COB LED, konštrukcia z tlakovo liateho hliníka elektrosťaticky lakovaná v pieskovej bielej alebo pieskovej čiernej farbe, reflektor v matnej bielej alebo matnej čiernej polykarbonáte, vybavené priehľadným polykarbonátovým zorníkom. Vybavené ovládačom.

MT 148 LED



- art. **70413** Sand White/ Matt White 3000K
- art. **70414** Sand White/ Matt White 4000K
- art. **70415** Sand Black/ Matt Black 3000K
- art. **70416** Sand Black/ Matt Black 4000K

COB LED · 12W · 3000K or 4000K · CRI 95
 LED flux: 3000K: 1050 lm or 4000K: 1100 lm
 Luminaire flux: 3000K: 860 lm or 4000K: 897 lm
 Optic 38°

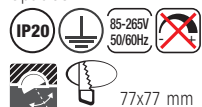

77x77 mm

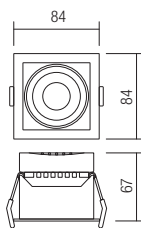

info

Recessed orientable downlights, equipped with COB LED, structure in die-cast aluminum electrostatically painted in sand white or sand black, reflector in matt white or matt black polycarbonate, equipped with transparent polycarbonate lens. Fitted with driver.

Spoturi de încastrat orientabile, echipate cu LED COB, structură din aluminiu turnat sub presiune vopsită în câmp electrostatic alb mat sau negru mat, reflector din policarbonat alb mat sau negru mat, echipate cu lentilă din policarbonat transparent. Complet echipate cu alimentator.

Faretti da incasso orientabili, equipaggiati con LED COB, struttura in alluminio pressofuso verniciato a polveri bianco opaco, riflettore in policarbonato bianco opaco o nero opaco e lente in policarbonato trasparente. Dotati di driver.

Ориентируемые встраиваемые споты, оснащенные светодиодами COB, с алюминиевой структурой, окрашенной в электростатическом поле в матово-белый или матово-черный цвета, и отражателем из матово-белого или матово-черного поликарбоната с линзой из прозрачного поликарбоната. Полностью укомплектованы блоком питания.

Besüllyeszthető mozgatható spot lámpa, COB LED-el szerelve, matt fehér vagy matt fekete nyomás alatt öntött, elektrosztatikus mezőben festett szerkezet, matt fehér vagy matt fekete polikarbonát reflektor, áttetsző polikarbonát lencsével. Működtetőt tartalmaz.

Регулируемые вградени спотове, оборудвана с LED COB, алуминиева структура, излята под налягане, боядисана в електростатично поле в матово бяло или матово черно, рефлектор от матово бял или матово черен поликарбонат, оборудвани с прозрачна поликарбонатна леща. Напълно оборудвани със захранване.

Zapustené orientačné stropné svietidlá, vybavené COB LED, konštrukcia z tlakovo liateho hliníka elektrosťaticky lakovaná v pieskovej bielej alebo pieskovej čiernej farbe, reflektor v matnej bielej alebo matnej čiernej polykarbonáte, vybavené priehľadným polykarbonátovým zorníkom. Vybavené ovládačom.

MT 146 LED



- art. **70405** Sand White/ Matt White 3000K
art. **70406** Sand White/ Matt White 4000K
art. **70407** Sand Black/ Matt Black 3000K
art. **70408** Sand Black/ Matt Black 4000K

COB LED · 7W · 3000K or 4000K · CRI 95
LED flux: 3000K: 600 lm or 4000K: 610 lm
Luminaire flux: 3000K: 410 lm or 4000K: 429 lm
Optic 36°

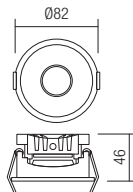
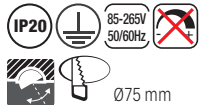

info

Recessed orientable downlights, equipped with COB LED, structure in die-cast aluminum electrostatically painted in sand white, reflector in matt white or matt black polycarbonate, equipped with transparent polycarbonate lens. Fitted with driver.

Spoturi de încastrat orientabile, echipate cu LED COB, structură din aluminiu turnat sub presiune vopsită în câmp electrostatic alb mat, reflector din policarbonat alb mat sau negru mat, echipate cu lentilă din policarbonat transparent. Complet echipate cu alimentator.

Faretti da incasso orientabili, equipaggiati con LED COB, struttura in alluminio pressofuso verniciato a polveri bianco opaco, riflettore in policarbonato bianco opaco o nero opaco e lente in policarbonato trasparente. Dotati di driver.

Ориентируемые встраиваемые споты, оснащенные светодиодами COB, с алюминиевой структурой, окрашенной в электростатическом поле в матово-белый или матово-черный цвета, и отражателем из матово-белого или матово-черного поликарбоната с линзой из прозрачного поликарбоната. Полностью укомплектованы блоком питания.

Besüllyeszhető mozgatható spot lámpa, COB LED-el szerelve, matt fehér vagy matt fekete nyomás alatt öntött, elektrosztatikus mezőben festett szerkezet, matt fehér vagy matt fekete polikarbonát reflektor, áttetsző polikarbonát lencsével. Működtetőt tartalmaz.

Регулируеми вградени спотове, оборудвана с LED COB, алуминиева структура, излята под налягане, боядисана в электростатично поле в матово бяло или матово черно, рефлектор от матово бял или матово черен поликарбонат, оборудвани с прозрачна поликарбонатна леща. Напълно оборудвани със захранване.

Zapustené orientačné stropné svietidlá, vybavené COB LED, konštrukcia z tlakovo liateho hliníka elektrosťaticky lakovaná v pieskovej bielej alebo pieskovej čiernej farbe, reflektor v matnej bielej alebo matnej čiernej polykarbonáte, vybavené priehľadným polykarbonátovým zorníkom. Vybavené ovládačom.

MT 149 LED

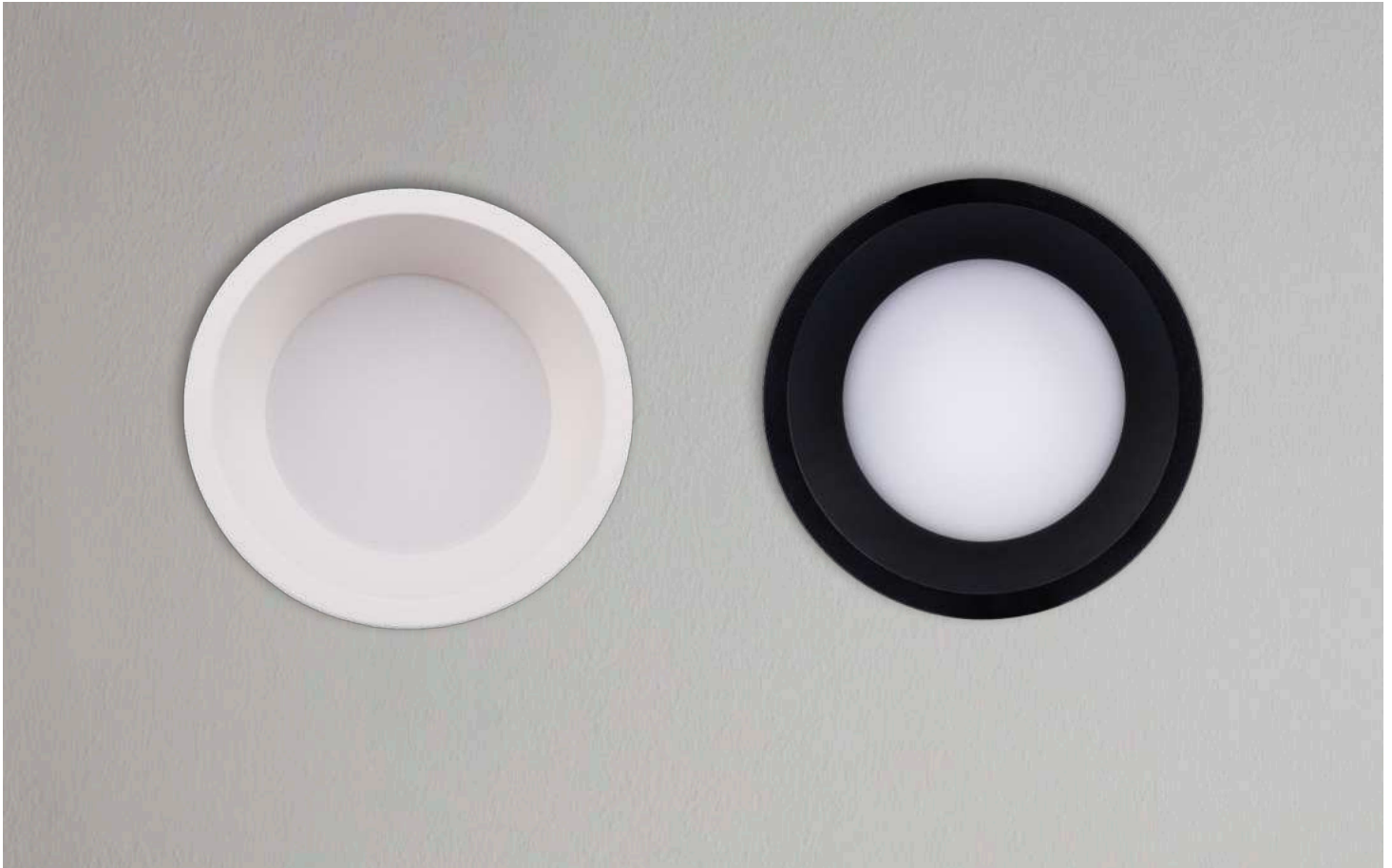

art. **70417** Sand White 4000K
art. **70418** Sand Black 4000K

COB LED · 7W · 4000K · CRI 95
LED flux: 702 lm
Luminaire flux: 460 lm
Optic 90°

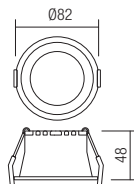

info

Fixed downlights with recessed mounting, equipped with SMD LEDs, structure in die-cast aluminum painted sand white or sand black, diffuser in satin polycarbonate, power supply included.

Spoturi fixe cu montaj încastrat, echipate cu LED-uri SMD, structură din aluminiu turnat sub presiune vopsită alb mat sau negru mat, dispersor din policarbonat satinat, alimentator inclus.

Faretti fissi con montaggio ad incasso, equipaggiati con LED SMD, struttura in pressofusione di alluminio verniciato bianco opaco o nero opaco, diffusore in policarbonato satinato, alimentatore incluso.

Стационарные встраиваемые споты, оснащенные светодиодами SMD, со структурой из литого под давлением алюминия, окрашенной в матово-белый или матово-черный цвета, и рассеивателем из сатирированного поликарбоната. Блок питания входит в комплект.

Besüllyeszthető fix spot lámpa, SMD LED-el szerelve, matt fehér vagy matt fekete nyomás alatt öntött, elektrosztatikus mezőben festett szerkezet, szatén polikarbonát diszperzór. Működtetőt tartalmaz.

Фиксирани спотове с вграден монтаж, оборудвани с LED-ове SMD, алуминиева структура, излята под налягане, боядисана в матово бяло или матово черно, дифузер от сатениран поликарбонат, включено захранване.

Pevné stropné svietidlá so zapustenou montážou, vybavené SMD LED diódami, konštrukcia z tlakovo liateho hliníka lakovaného pieskovo bielou alebo pieskovo čiernou farbou, difúzor zo saténového polykarbonátu, napájací zdroj je súčasťou balenia.

PT 08



6,5W



10W



414

- art. **70419** Matt White 3000K
- art. **70420** Matt White 4000K
- art. **70421** Matt White 6000K
- art. **70422** Matt Gold 3000K
- art. **70423** Matt Gold 4000K
- art. **70424** Matt Black 3000K
- art. **70425** Matt Black 4000K

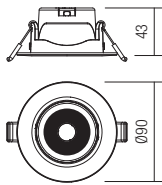

COB LED · 6,5W · 3000K or 4000K or 6000K · CRI 80
 LED flux: 3000K: 670 lm or 4000K: 700 lm or 6000K: 720 lm
 Luminaire flux: 3000K: 560 lm or 4000K: 580 lm or 6000K: 600 lm
 Optic 36°



- art. **70426** Matt White 3000K
- art. **70427** Matt White 4000K
- art. **70428** Matt Gold 3000K
- art. **70429** Matt Gold 4000K
- art. **70430** Matt Black 3000K
- art. **70431** Matt Black 4000K

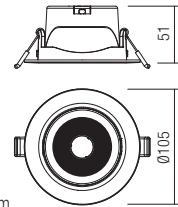

COB LED · 10W · 3000K or 4000K · CRI 80
 LED flux: 3000K: 1150 lm or 4000K: 1270 lm
 Luminaire flux: 3000K: 870 lm or 4000K: 920 lm
 Optic 36°



info

Adjustable recessed spots for indoor use, equipped with SMD LEDs, structure in thermoconductive plastic (polyamide) painted matt white, matt gold or matt black, with built-in driver, 3-year warranty.

Spoturi de încadrat orientabile pentru interior, echipate cu LED-uri SMD, structură din plastic termoconductor (poliamidă) vopsit alb mat, auriu mat sau negru mat, cu driver încorporat, garanție 3 ani.

Faretti da incasso orientabili per interni, equipaggiati con LED SMD, struttura in plastica termoconduttiva (poliammide) verniciata bianco opaco, oro opaco o nero opaco, con driver integrato, garanzia 3 anni.

Встраиваемые ориентируемые споты для внутреннего освещения, оснащенные светодиодами SMD, со структурой из теплопроводящего пластика (полиамиды) матово-белого, матово-золотистого или матово-черного цветов, встроенным блоком питания и трехлетней гарантией.

Beltéri besüllyezhető mozgatható spot lámpák, SMD LED-el szerelve, hővezető műanyag szerkezettel (poliamid) matt fehérre, matt aranyra vagy matt feketére festve, beépített meghajtóval, 3 év garanciával.

Регулируемые вградени спотове за интериор, оборудвани с LED-ове SMD, структура от матова бяла, матова златиста или матова черна термопроводима пластмаса (полиамид), с вграден драйвер, 3 години гаранция.

Nastaviteľné zapustené bodové svetidlá pre vnútorné použitie, vybavené SMD LED, konštrukcia z termovodivého plastu (polyamid), maľované v matnej bielej, matnej zlatej alebo matnej čiernej farbe, so zabudovaným driverom, záruka 3 roky.

PT 09



6W

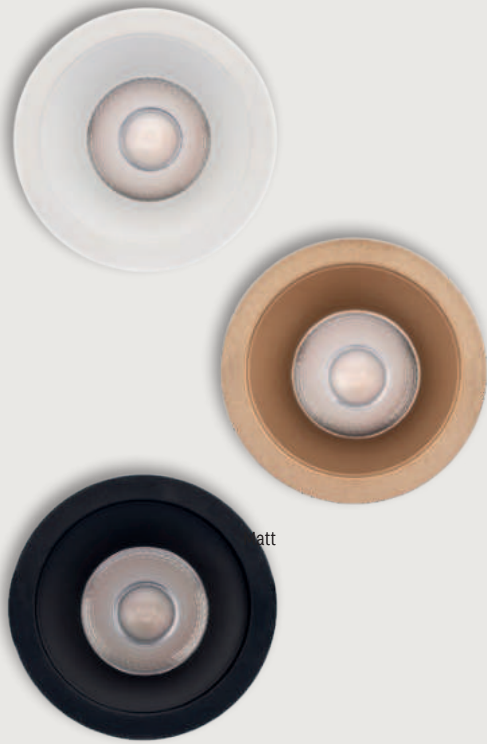

9W



- art. **70444** Matt White 3000K
- art. **70445** Matt White 4000K
- art. **70446** Matt Gold 3000K
- art. **70447** Matt Gold 4000K
- art. **70448** Matt Black 3000K
- art. **70449** Matt Black 4000K

COB LED · 6W · 3000K or 4000K CRI 80
 LED flux: 3000K: 680 lm or 4000K: 710 lm
 Luminaire flux: 3000K: 500 lm or 4000K: 540 lm
 Optic 40°

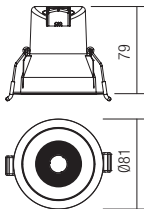

68-73 mm

- art. **70450** Matt White 3000K
- art. **70451** Matt White 4000K
- art. **70452** Matt Gold 3000K
- art. **70453** Matt Gold 4000K
- art. **70454** Matt Black 3000K
- art. **70455** Matt Black 4000K

COB LED · 9W · 3000K or 4000K · CRI 80
 LED flux: 3000K: 1010 lm or 4000K: 1100 lm
 Luminaire flux: 3000K: 810 lm or 4000K: 900 lm
 Optic 40°

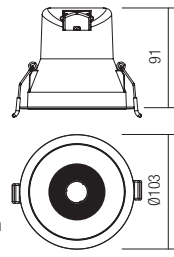

90-95 mm

info

Adjustable recessed spots for indoor, equipped with SMD LEDs, structure in thermoconductive plastic (polyamide) painted matt white, matt gold or matt black, with built-in driver, 3-year warranty.

Spoturi de încadrat orientabile pentru interior, echipate cu LED-uri SMD, structură din plastic termoconductor (poliamidă) vopsit alb mat, auriu mat sau negru mat, cu driver încorporat, garanție 3 ani.

Faretti da incasso orientabili per interni, equipaggiati con LED SMD, struttura in plastica termoconduttiva (poliammide) verniciata bianco opaco, oro opaco o nero opaco, con driver integrato, garanzia 3 anni.

Встраиваемые ориентируемые споты для внутреннего освещения, оснащенные светодиодами SMD, со структурой из теплопроводящего пластика (полиамиды) матово-белого, матово-золотистого или матово-черного цветов, встроенным блоком питания и трехлетней гарантией.

Beltéri besüllyezhető mozgatható spot lámpák, SMD LED-el szerelve, hővezető műanyag szerkezettel (poliamid) matt fehérre, matt aranyra vagy matt feketére festve, beépített meghajtóval, 3 év garanciával.

Регулируемые вградени спотове за интериор, оборудвани с LED-ове SMD, структура от матова бяла, матова златиста или матова черна термопроводима пластмаса (полиамид), с вграден драйвер, 3 години гаранция.

Nastavitel'né zapustené bodové svetidlá pre vnútorné použitie, vybavené SMD LED, konštrukcia z termovodivého plastu (polyamid), maľované v matnej bielej, matnej zlatej alebo matnej čiernej farbe, so zabudovaným driverom, záruka 3 roky.

MT 143 LED



Sand White



Sand Black

- art. **70385** Sand White 3000K
art. **70378** Sand White 4000K
art. **70386** Sand Black 3000K
art. **70379** Sand Black 4000K

COB LED · 10W · 3000K or 4000K · CRI 80
LED flux: 3000K: 1126 lm or 4000K: 1164 lm
Luminaire flux: 3000K: 905 lm or 4000K: 940 lm
Optic 36°

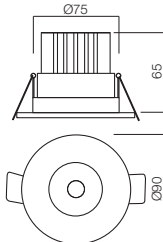

info

Recessed downlights equipped with COB LED, aluminium structure electrostatically painted in sand white or sand black, aluminium reflector with mirror finish and polycarbonate diffuser. Equipped with driver.

Spoturi de încastrat fixe echipate cu LED COB, structură din aluminiu vopsită în câmp electrostatic alb mat sau negru mat, reflector din aluminiu oglindat și dispersor din policarbonat. Complet echipate cu alimentator.

Incassi fissi equipaggiati con LED COB, struttura in alluminio verniciato a polveri bianco opaco o nero opaco, riflettore in alluminio specchiato e diffusore in policarbonato. Dotati di driver.

Встраиваемые потолочные светильники, оснащенные светодиодами COB, алюминиевый корпус окрашен в электростатическом поле в матовый белый или матовый черный цвет, алюминиевый отражатель с зеркальной отделкой и рассеиватель из поликарбоната. Оборудованы блоками питания.

COB LED-ekkel felszerelt, fix, befogott beszerelésű hidegtükrös lámpa, elektrosztatikus mezőben matt fehérre vagy matt feketére festett alumínium struktúra, tükröző alumínium fényvisszaverővel és polikarbonát fényszóróval. Teljesen felszerelve, tápegységgel.

Фиксирани вградени точкови осветителни тела оборудвани със COB светодиод, алуминиева структура боядисана в электростатично поле в цвят матово бяло или матово черно, рефлектор от отражателен алуминий и поликарбонатен дифузор. Напълно оборудвани с захранващо устройство.

Zapustené svietidlá vybavené COB LED, hliníková štruktúra lakovaná v matnej bielej alebo matnej čiernej, hliníkový reflektor so zrkadlom a polykarbonátový difúzor. Obsahuje driver.

MT 145 LED



Sand White



Sand Black

- art. **70390** Sand White 3000K
art. **70383** Sand White 4000K
art. **70391** Sand Black 3000K
art. **70384** Sand Black 4000K

COB LED · 11W · 3000K or 4000K · CRI 80
LED flux: 3000K: 1131 lm or 4000K: 1168 lm
Luminaire flux: 3000K: 911 lm or 4000K: 942 lm
Optic 36°

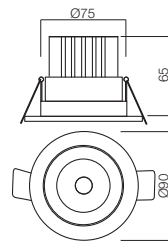

info

Recessed orientable downlights equipped with COB LED, aluminium structure electrostatically painted in sand white or sand black, aluminium reflector with mirror finish and polycarbonate diffuser. Equipped with driver.

Spoturi de încastrat orientabile echipate cu LED COB, structură din aluminiu vopsită în câmp electrostatic alb mat sau negru mat, reflector din aluminiu oglindat și dispersor din policarbonat. Complet echipate cu alimentator.

Incassi orientabili equipaggiati con LED COB, struttura in alluminio verniciato a polveri bianco opaco o nero opaco, riflettore in alluminio specchiato e diffusore in policarbonato. Dotati di driver.

Встраиваемые ориентируемые потолочные светильники, оснащенные светодиодами COB, алюминиевый корпус окрашен в электростатическом поле в матовый белый или матовый черный цвет, алюминиевый отражатель с зеркальной отделкой и рассеиватель из поликарбоната. Оборудованы блоками питания.

COB LED-ekkel felszerelt, irányítható, befogott beszerelésű hidegtükrös lámpa, elektrosztatikus mezőben matt fehérre vagy matt feketére festett alumínium struktúra, tükröző alumínium fényvisszaverővel és polikarbonát fényszóróval. Teljesen felszerelve, tápegységgel.

Регулируеми вградени точкови осветителни тела оборудвани със COB светодиод, алуминиева структура боядисана в электростатично поле в цвят матово бяло или матово черно, рефлектор от отражателен алуминий и поликарбонатен дифузор. Напълно оборудвани с захранващо устройство.

Nastaviteľné zapustené svietidlá vybavené COB LED, hliníková štruktúra v matnej bielej alebo matnej čiernej farbe, hliníkový reflektor so zrkadlom a polykarbonátový difúzor. Obsahuje driver.

MT 144 LED



Sand White



Matt Gold



Sand Black

- art. **70387** Sand White 3000K
- art. **70380** Sand White 4000K
- art. **70389** Sand Black 3000K
- art. **70382** Sand Black 4000K
- art. **70388** Matt Gold 3000K
- art. **70381** Matt Gold 4000K

COB LED · 10W · 3000K or 4000K · CRI 80
 LED flux: 3000K: 1124 lm or 4000K: 1134 lm
 Luminaire flux: 3000K: 903 lm or 4000K: 926 lm
 Optic 36°

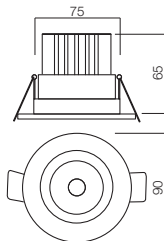

info

Recessed downlights equipped with COB LED, aluminium structure electrostatically painted in sand white, matt gold or sand black, aluminium reflector with mirror finish and polycarbonate diffuser. Equipped with driver.

Spoturi de încadrat fixe echipate cu LED COB, structură din aluminiu vopsită în câmp electrostatic alb mat, auriu mat sau negru mat, reflector din aluminiu oglindat și dispersor din policarbonat.

Complet echipate cu alimentator.

Incassi fissi equipaggiati con LED COB, struttura in alluminio verniciato a polveri bianco opaco, oro opaco o nero opaco, riflettore in alluminio specchiato e diffusore in policarbonato.

Dotati di driver.

Встраиваемые потолочные светильники, оснащенные светодиодами COB, алюминиевый корпус окрашен в электростатическом поле в матовый белый, матовый золотой или матовый черный цвета, алюминиевый отражатель с зеркальной отделкой и рассеиватель из поликарбоната.

Оборудованы блоками питания.

COB LED-ekkel felszerelt, fix, befogott beszerelésű hidegtükrös lámpa, elektrosztatikus mezőben

matt fehérre, matt aranszínre vagy matt feketére festett alumínium struktúra, tükröző alumínium fényvisszaverővel és polikarbonát fényosztóval. Teljesen felszerelve, tápegységgel.

Фиксирани вградени точкови осветителни тела оборудвани със COB светодиода, алуминиева структура боядисана в электростатично поле в цвят матово бяло, матово златно или матово черно, рефлектор от отражателен алуминий и поликарбонатен дифузор.

Напълно оборудвани с захранващо устройство.

Zapustené svietidlá vybavené COB LED, hliníková štruktúra lakovaná v matnej bielej, matnej zlatej alebo matnej čiernej farbe, hliníkový reflektor so zrkadlom a polykarbonátový difúzor.

Obsahuje driver.

MT 128 LED



info

Orientable recessed COB LED downlight, structure and reflector of aluminium, polycarbonate diffuser. Driver included.

Spot de încastrat orientabil cu LED COB, structură din aluminiu, reflector din aluminiu și dispersor din policarbonat transparent. Complet echipat cu alimentator.

Incasso orientabile a LED, struttura in alluminio, riflettore in alluminio e diffusore in policarbonato. Dotato di driver.

Управляемое встраиваемое световое пятно со светодиодами LED COB, алюминиевая конструкция, окрашенная в электростатическом поле, белого цвета, алюминиевый отражатель и диффузор из поликарбоната. Полностью оснащено фидером.

Beépíthető és billenthető COB LED lámpa, elektrosztatikus térben fehérre festett alumínium szerkezettel, alumínium fényszóróval és áttetsző polikarbonát diszperzórral. Táppal ellátott szerkezet.

Spot за вграждане направляем с LED COB, алуминиева структура, боядисана в бяло електростатично поле, алуминиев рефлектор и разсейвател от прозрачен поликарбонат. Комплект оборудван със захранващо устройство.

Orientovateľný zapustený COB LED reflektor, hliníková konštrukcia elektrostaticky maľovaná v bielej farbe, hliníkový reflektor a polykarbonátový difúzor. Súčasťou je napájač.

art. **70363** White
art. **70364** Aluminium

COB LED · 5W · 4000K · CRI 80
LED flux: 508 lm
Luminaire flux: 368 lm
Optic 45°

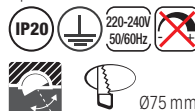

Ø75 mm

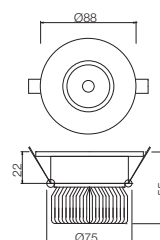

MT 129 LED



info

Orientable recessed COB LED downlight, structure and reflector of aluminium, polycarbonate diffuser. Driver included.

Spot de încastrat orientabil cu LED COB, structură din aluminiu, reflector din aluminiu și dispersor din policarbonat transparent. Complet echipat cu alimentator.

Incasso orientabile a LED, struttura in alluminio, riflettore in alluminio e diffusore in policarbonato. Dotato di driver.

Управляемое встраиваемое световое пятно со светодиодами LED COB, алюминиевая конструкция, окрашенная в электростатическом поле, белого цвета, алюминиевый отражатель и диффузор из поликарбоната. Полностью оснащено фидером.

Beépíthető és billenthető COB LED lámpa, elektrosztatikus térben fehérre festett alumínium szerkezettel, alumínium fényszóróval és áttetsző polikarbonát diszperzórral. Táppal ellátott szerkezet.

Спот за вграждане направляем с LED COB, алуминиева структура, боядисана в бяло електростатично поле, алуминиев рефлектор и разсейвател от прозрачен поликарбонат. Комплект оборудван със захранващо устройство.

Orientovateľný zapustený COB LED reflektor, hliníková konštrukcia elektrosťaticky maľovaná v bielej farbe, hliníkový reflektor a polykarbonátový difúzor. Súčasťou je napájač.

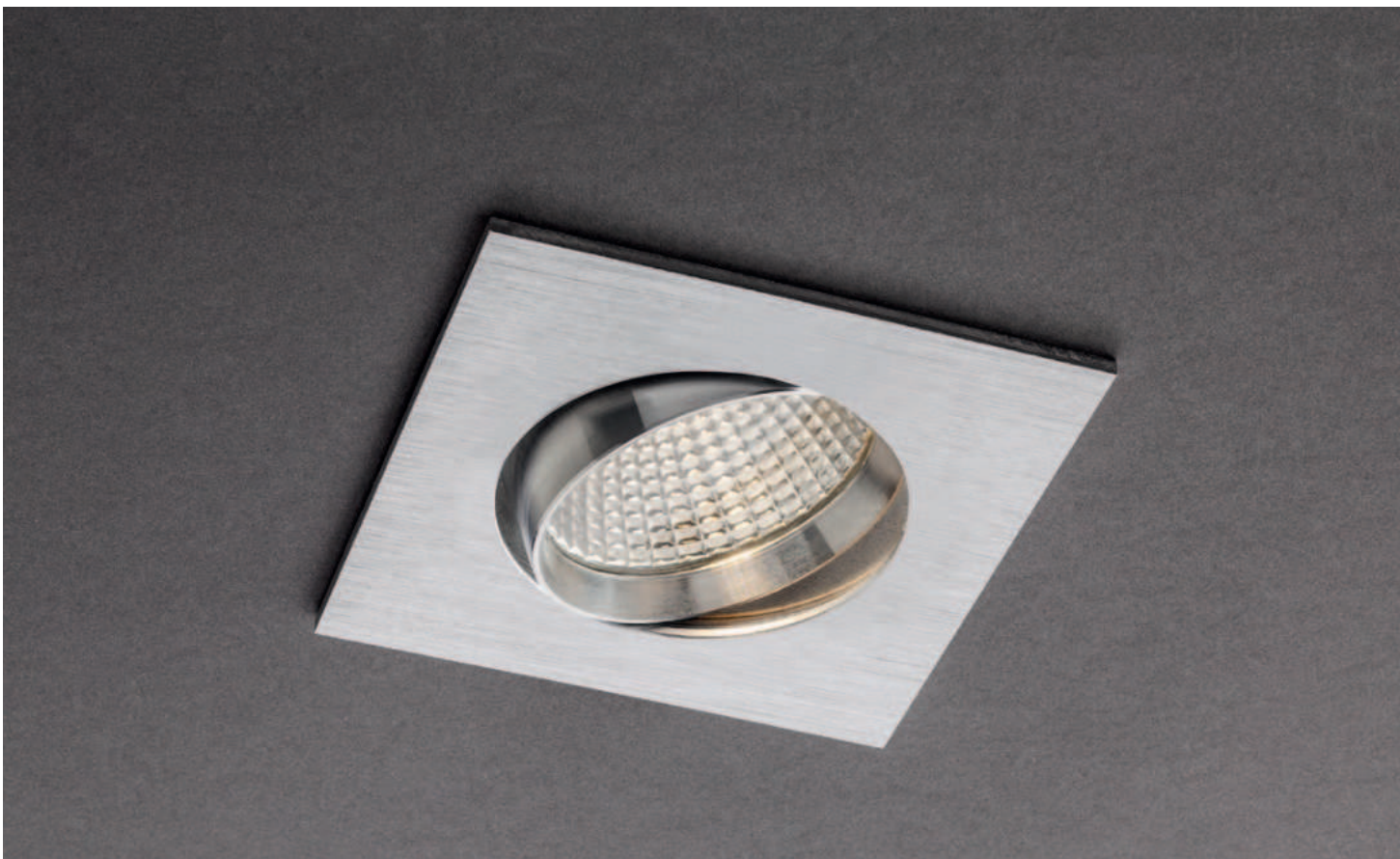

art. **70365** White
art. **70366** Aluminium

COB LED · 5W · 4000K · CRI 80
LED flux: 508 lm
Luminaire flux: 368 lm
Optic 45°

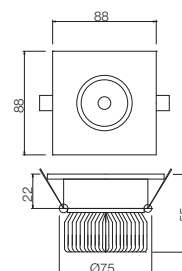

MT 115 LED



art. **70316** Matt White



art. **70317** Aluminium

info

Orientable recessed LEDs downlight, aluminium structure, polycarbonate lens. Equipped with driver.

Spot de încastrat orientabil cu LED-uri, structură din aluminiu și lentilă din policarbonat. Complet echipat cu alimentator.

Incasso orientabile a LED, struttura in alluminio e lente in policarbonato. Dotato di driver.

Направляемый встраиваемый светодиодный спот, алюминиевая структура, поликарбонатная линза. Полностью оснащен с блоком питания.

Beépíthető, állítható irányú LED-es spot, elektrosztatikus mezőben fehérre festett alumínium szerkezet polikarbonát lencsével. Teljesen felszerelve tápforrással.

Ориентируем прожектор за вграждане с LED-ове, алуминиева структура, леща от поликарбонат. Напълно оборудван със захранващо устройство.

Nastaviteľé zapustené LED bodové svetlo, konštrukcia z hliníka a polykarbonátovej šošovky. Súčasťou je napájač.

POWER LED · 3 x 1W · 4000K · CRI 80
LED flux: 305 lm
Luminaire flux: 248 lm
Optic 45°

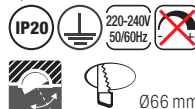

Ø66 mm

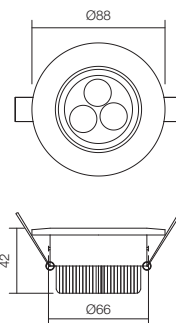

MT 116 LED



art. **70318** Matt White



art. **70319** Aluminium

info

Orientable recessed LEDs downlight, aluminium structure, polycarbonate lens. Equipped with driver.

Spot de încastrat orientabil cu LED-uri, structură din aluminiu și lentilă din policarbonat. Complet echipat cu alimentator.

Incasso orientabile a LED, struttura in alluminio e lente in policarbonato. Dotato di driver.

Направляемый встраиваемый светодиодный спот, алюминиевая структура, поликарбонатная линза. Полностью оснащен с блоком питания.

Beépíthető, állítható irányú LED-es spot, elektrosztatikus mezőben fehérre festett alumínium szerkezet polikarbonát lencsével. Teljesen felszerelve tápforrással.

Ориентируем прожектор за вграждане с LED-ове, алуминиева структура, леща от поликарбонат. Напълно оборудван със захранващо устройство.

Nastaviteľé zapustené LED bodové svetlo, konštrukcia z hliníka a polykarbonátovej šošovky. Súčasťou je napájač.

POWER LED · 3 x 1W · 4000K · CRI 80
LED flux: 305 lm
Luminaire flux: 248 lm
Optic 45°

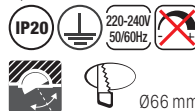

Ø66 mm

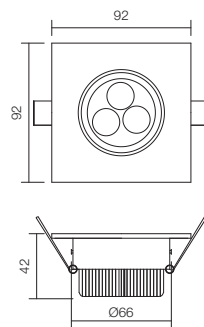

MT 124 LED



art. **70359** White

COB LED · 3W · 4000K · CRI 80
LED flux: 305 lm
Luminaire flux: 162 lm
Optic 45°

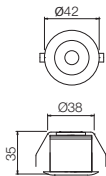
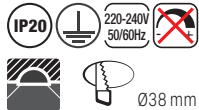

Ø38 mm

info

Recessed LED downlight, aluminium structure electrostatically painted in white, polycarbonate diffuser.
Equipped with driver.

Spot de încastrat cu LED, structură din aluminiu vopsită în câmp electrostatic culoare albă, dispersor din policarbonat. Complet echipat cu alimentator.

Incasso fisso a LED, struttura in alluminio verniciato a polveri bianco, diffusore in policarbonato. Dotato di driver.

Направляемый встраиваемый светодиодный спот, алюминиевая структура, окрашенная в электростатическом поле белого цвета, поликарбонатная линза. Полностью оснащен с блоком питания.

Beépíthető LED-es spot, elektrosztatikus mezőben fehérre festett alumínium szerkezet polikarbonát lencsével. Teljesen felszerelve tápforrással.

Прожектор за вграждане с LED-ове, алуминиева структура, боядисана в бяло электростатично поле, леща от поликарбонат. Напълно оборудван със захранващо устройство.

Zapustené LED bodové svetlo, hliníková konštrukcia elektrostáticky lakovaná v bielej farbe, polykarbonátový difúzor. Súčasťou je napájač.

MT 125 LED

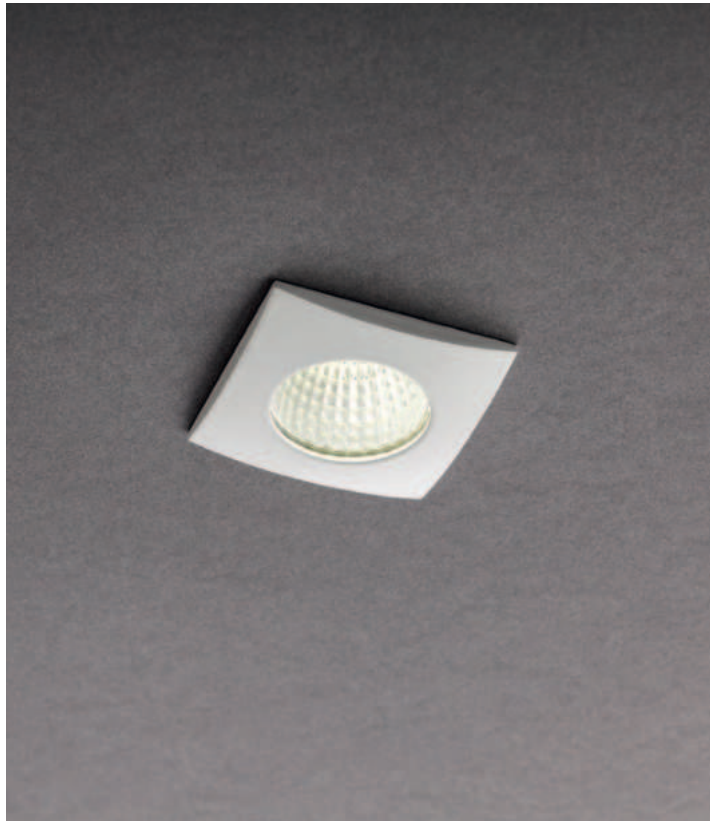

art. **70360** White

COB LED · 3W · 4000K · CRI 80
LED flux 305 lm
Luminaire flux 162 lm
Optic 45°

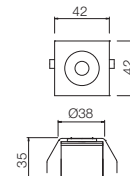
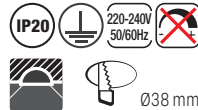

Ø38 mm

info

Recessed LED downlight, aluminium structure electrostatically painted in white colour, polycarbonate diffuser.
Equipped with driver.

Spot de încastrat cu LED, structură din aluminiu vopsită în câmp electrostatic culoare albă, dispersor din policarbonat. Complet echipat cu alimentator.

Incasso fisso a LED, struttura in alluminio verniciato a polveri bianco, diffusore in policarbonato. Dotato di driver.

Направляемый встраиваемый светодиодный спот, алюминиевая структура, окрашенная в электростатическом поле белого цвета, поликарбонатная линза. Полностью оснащен с блоком питания.

Beépíthető LED-es spot, elektrosztatikus mezőben fehérre festett alumínium szerkezet polikarbonát lencsével. Teljesen felszerelve tápforrással.

Прожектор за вграждане с LED-ове, алуминиева структура, боядисана в бяло электростатично поле, леща от поликарбонат. Напълно оборудван със захранващо устройство.

Zapustené LED bodové svetlo, hliníková konštrukcia elektrostáticky lakovaná v bielej farbe, polykarbonátový difúzor. Súčasťou je napájač.

MT 126 LED



art. **70361** White

COB LED · 3W · 4000K · CRI 80
LED flux: 305 lm
Luminaire flux: 162 lm
Optic 45°

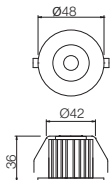

info

Recessed LED downlight, aluminium structure electrostatically painted in white, polycarbonate diffuser.
Equipped with driver.

Spot de încastrat cu LED, structură din aluminiu vopsită în câmp electrostatic culoare albă, dispersor din policarbonat. Complet echipat cu alimentator.

Incasso fisso a LED, struttura in alluminio verniciato a polveri bianco, diffusore in policarbonato. Dotato di driver.

Направляемый встраиваемый светодиодный спот, алюминиевая структура, окрашенная в электростатическом поле белого цвета, поликарбонатная линза. Полностью оснащен с блоком питания.

Beépíthető LED-es spot, elektrosztatikus mezőben fehérre festett alumínium szerkezet polikarbonát lencsével. Teljesen felszerelve tápforrással.

Прожектор за вграждане с LED-ове, алуминиева структура, боядисана в бяло електростатично поле, леща от поликарбонат. Напълно оборудван със захранващо устройство.

Zapustené LED bodové svetlo, hliníková konštrukcia elektrostaticky lakovaná v bielej farbe, polykarbonátový difúzor. Súčasťou je napájač.

MT 127 LED



art. **70362** White

COB LED · 3W · 4000K · CRI 80
LED flux: 305 lm
Luminaire flux: 162 lm
Optic 45°

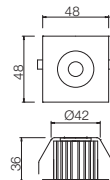

info

Recessed LED downlight, aluminium structure electrostatically painted in white, polycarbonate diffuser.
Equipped with driver.

Spot de încastrat cu LED, structură din aluminiu vopsită în câmp electrostatic culoare albă, dispersor din policarbonat. Complet echipat cu alimentator.

Incasso fisso a LED, struttura in alluminio verniciato a polveri bianco, diffusore in policarbonato. Dotato di driver.

Направляемый встраиваемый светодиодный спот, алюминиевая структура, окрашенная в электростатическом поле белого цвета, поликарбонатная линза. Полностью оснащен с блоком питания.

Beépíthető LED-es spot, elektrosztatikus mezőben fehérre festett alumínium szerkezet polikarbonát lencsével. Teljesen felszerelve tápforrással.

Прожектор за вграждане с LED-ове, алуминиева структура, боядисана в бяло електростатично поле, леща от поликарбонат. Напълно оборудван със захранващо устройство.

Zapustené LED bodové svetlo, hliníková konštrukcia elektrostaticky lakovaná v bielej farbe, polykarbonátový difúzor. Súčasťou je napájač.

MT 117 LED



art. **70320** Matt White

MT 118 LED



art. **70322** Matt White



art. **70321** Aluminium

POWER LED · 1W · 4000K · CRI 80
LED flux: 109 lm
Luminaire flux: 67 lm
Optic 45°

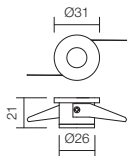

info

Recessed LED downlight, aluminium structure, polycarbonate lens. Equipped with driver.

Spot de încastrat cu LED-uri, structură din aluminiu și lentilă din policarbonat. Complet echipat cu alimentator.

Incasso fisso a LED, struttura in alluminio e lente in policarbonato. Dotato di driver.

Направляемый встраиваемый светодиодный спот, алюминиевая структура, поликарбонатная линза. Полностью оснащён с блоком питания.

Beépíthető LED-es spot, alumínium szerkezet polikarbonát lencsével. Teljesen felszerelve tápforrással.

Прожектор за вграждане с LED-ове, алуминиева структура, леща от поликарбонат. Напълно оборудван със захранващо устройство.

Zapustené LED bodové svetlo, hliníková štruktúra a polykarbonátové šošovky. Súčasťou je napájač.



art. **70323** Aluminium

POWER LED · 1W · 4000K · CRI 80
LED flux: 109 lm
Luminaire flux: 67 lm
Optic 45°

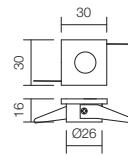

info

Recessed LED downlight, aluminium structure, polycarbonate lens. Equipped with driver.

Spot de încastrat cu LED-uri, structură din aluminiu și lentilă din policarbonat. Complet echipat cu alimentator.

Incasso fisso a LED, struttura in alluminio e lente in policarbonato. Dotato di driver.

Направляемый встраиваемый светодиодный спот, алюминиевая структура, поликарбонатная линза. Полностью оснащён с блоком питания.

Beépíthető LED-es spot, alumínium szerkezet polikarbonát lencsével. Teljesen felszerelve tápforrással.

Прожектор за вграждане с LED-ове, алуминиева структура, леща от поликарбонат. Напълно оборудван със захранващо устройство.

Zapustené LED bodové svetlo, hliníková štruktúra a polykarbonátové šošovky. Súčasťou je napájač.

MT 119 LED



art. **70324** Matt White

MT 120 LED



art. **70326** Matt White



art. **70325** Aluminium

POWER LED · 1W · 4000K · CRI 80
LED flux: 109 lm
Luminaire flux: 67 lm
Optic 45°

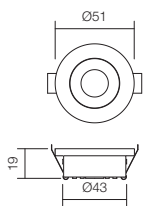

Ø43 mm

info

Orientable recessed LED downlight, aluminium structure, polycarbonate lens. Equipped with driver.

Spot de încastrat orientabil cu LED-uri, structură din aluminiu și lentilă din policarbonat. Complet echipat cu alimentator.

Incasso orientabile a LED, struttura in alluminio e lente in policarbonato. Dotato di driver.

Направляемый встраиваемый светодиодный спот, алюминиевая структура, поликарбонатная линза. Полностью оснащен с блоком питания.

Beépíthető, állítható irányú LED-es spot, alumínium szerkezet polikarbonát lencsével. Teljesen felszerelve tápforrással.

Ориентируем прожектор за вграждане с LED-ове, алуминиева структура, леща от поликарбонат. Напълно оборудван със захранващо устройство.

Nastaviteľné zapustené LED bodové svetlo, konštrukcia z hliníka a polykarbonátové šošovky. Súčasťou je napájač.



art. **70327** Aluminium

POWER LED · 1W · 4000K · CRI 80
LED flux: 109 lm
Luminaire flux: 67 lm
Optic 45°

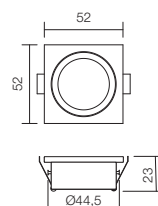
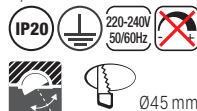

Ø45 mm

info

Orientable recessed LED downlight, aluminium structure, polycarbonate lens. Equipped with driver.

Spot de încastrat orientabil cu LED-uri, structură din aluminiu și lentilă din policarbonat. Complet echipat cu alimentator.

Incasso orientabile a LED, struttura in alluminio e lente in policarbonato. Dotato di driver.

Направляемый встраиваемый светодиодный спот, алюминиевая структура, поликарбонатная линза. Полностью оснащен с блоком питания.

Beépíthető, állítható irányú LED-es spot, alumínium szerkezet polikarbonát lencsével. Teljesen felszerelve tápforrással.

Ориентируем прожектор за вграждане с LED-ове, алуминиева структура, леща от поликарбонат. Напълно оборудван със захранващо устройство.

Nastaviteľné zapustené LED bodové svetlo, konštrukcia z hliníka a polykarbonátové šošovky. Súčasťou je napájač.

MT 142 LED



White



CH Chrome



S Silver



426

info

Downlights equipped with SMD LEDs, recessed or surface mounting, aluminium structure painted in white, chrome or silver, frost polycarbonate diffuser, driver included.

Spoturi echipate cu LED-uri SMD, pentru montaj încastrat sau aparent, structură din aluminiu în versiuni alb, crom sau argintiu, dispersor din policarbonat satinat, alimentator inclus.

Incassi equipaggiati con LED SMD, montaggio ad incasso o da superficie, struttura in alluminio verniciato bianco, cromato o argento, diffusore in policarbonato satinato, dotato di driver.

Встраиваемые светодиодные светильники, алюминиевая конструкция, окрашенная в белый цвет, хром или серебро, рассеиватель из поликарбоната. Оснащены драйверами.

Besülyezett LED spot, fehér, króm vagy ezüst alumínium szerkezet polikarbonát lencsével, működtetővel ellátva.

Светодиодни луни за вграждане от алуминий, боядисан в бяло, хром или сребърно, дифузер от поликарбонат, окомплектовани с драйвер.

Zápusťné LED svietidlá, so zapustenou alebo povrchovou montážou, hliníková štruktúra v bielej, chrómovej alebo striebornej farbe, polykarbonátový difúzor, obsahujú napájač.

art. **70368** White

art. **70369** Chrome

art. **70370** Silver

SMD LED · 3W · 4000K · CRI 85

LED flux: 308 lm

Luminaire flux: 204 lm



Ø65 mm

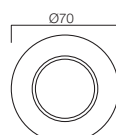
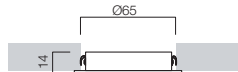
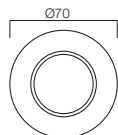



SURFACE MOUNTING



RECESSED MOUNTING

PT 01



art. **70392** Matt White



428

GU10, 1x max. 50W



Ø75 mm

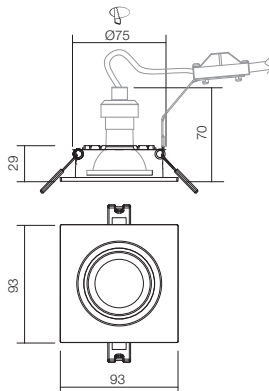

info

Built-in orientable downlight for interior, matt white plastic structure, with anti-yellow treatment, 5 years guarantee.

Spot de încastrat orientabil pentru interior, structură din plastic alb mat, tratat anti-îngălbenire, garanție 5 ani.

Incasso orientabile per interni, struttura in plastica bianca opaca, con trattamento anti giallimento, garanzia 5 anni.

Встроенный ориентируемый спот светильник для интерьера, матовая белая пластиковая структура, анти-желтеющая обработка, гарантия 5 лет.

Beltéri besülyeszett mozgatható spot lámpa, matt fehér műanyag szerkezet, besárgulás ellen kezelve, 5 év garancia.

Регулируем спот вграждане, структура от матова бяла пластмаса, третиран срещу пожълтяване, 5 години гаранция.

Vstavané orientovateľné stropné svetlo do interiéru, matná biela plastová konštrukcia, s úpravou proti zažltnutiu, záruka 5 rokov.

PT 02



art. **70393** Matt White



GU10, 2x max. 50W



160x80 mm

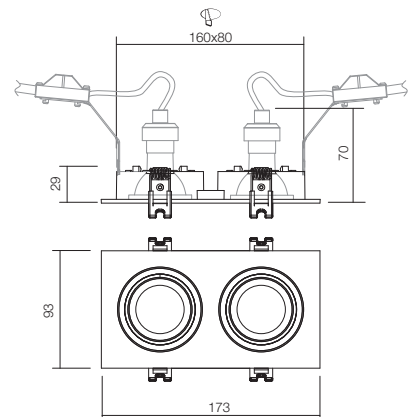

info

Built-in orientable downlight for interior, matt white plastic structure, with anti-yellow treatment, 5 years guarantee.

Spot de încastrat orientabil pentru interior, structură din plastic alb mat, tratat anti-îngălbenire, garanție 5 ani.

Incasso orientabile per interni, struttura in plastica bianca opaca, con trattamento anti giallimento, garanzia 5 anni.

Встроенный ориентируемый спот светильник для интерьера, матовая белая пластиковая структура, анти-желтеющая обработка, гарантия 5 лет.

Beltéri besülyeszett mozgatható spot lámpa, matt fehér műanyag szerkezet, besárgulás ellen kezelve, 5 év garancia.

Регулируем спот вграждане, структура от матова бяла пластмаса, третиран срещу пожълтяване, 5 години гаранция.

Vstavané orientovateľné stropné svetlo do interiéru, matná biela plastová konštrukcia, s úpravou proti zažltnutiu, záruka 5 rokov.

PT 03



art. **70394** Matt White



GU10, 3 x max. 50W

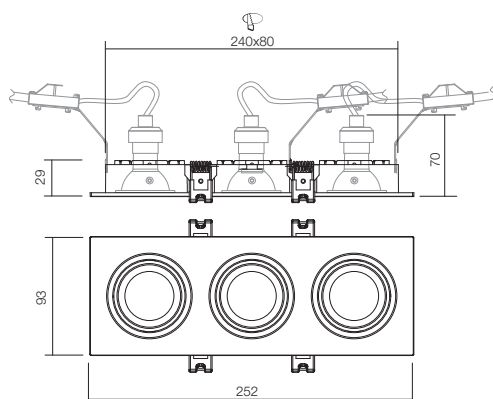

info

Built-in orientable downlight for interior, matt white plastic structure, with anti-yellow treatment, 5 years guarantee.

Spot de încadrat orientabil pentru interior, structură din plastic alb mat, tratat anti-îngălbenire, garanție 5 ani.

Incasso orientabile per interni, struttura in plastica bianca opaca, con trattamento anti giallimento, garanzia 5 anni.

Встроенный ориентируемый спот светильник для интерьера, матовая белая пластиковая структура, анти-желтеющая обработка, гарантия 5 лет.

Beltéri besülyeszett mozgatható spot lámpa, matt fehér műanyag szerkezet, besárgulás ellen kezelve, 5 év garancia.

Регулируем спот вграждане, структура от матова бяла пластмаса, третиран срещу пожълтяване, 5 години гаранция.

Vstavané orientovateľné stropné svetlo do interiéru, matná biela plastová konštrukcia, s úpravou proti zažltnutiu, záruka 5 rokov.

ELC 146



art. **70009** Chrome



art. **70008** White



art. **70082** Nickel Matt



art. **70010** Polish Brass

info

Fixed built-in downlight, zamak structure.

Spot de încastrat fix, din zamac.

Incasso fisso in fusione di zama.

Неподвижное встроенное световое пятно из медных сплавов.

Zamakból készült merev beépített spot.

Фиксиран вграден спот, от замак.

Pevný vstavaný reflektor so Zamak štruktúrou.

GU10, 1 x max. 50W

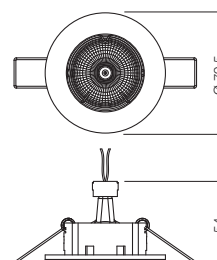

ELC 229



art. **70002** Chrome



art. **70001** White



art. **70081** Nickel Matt



art. **70003** Polish Brass

info

Built-in orientable downlight, zamak structure.

Spot de încastrat orientabil din zamac.

Incasso orientabile in fusione di zama.

Подвижное встроенное световое пятно из медных сплавов.

Zamakból készült beállítható beépített spot.

Насочващ се вграден спот от замак.

Vstavaný smerovateľný reflektor, Zamak štruktúra.

GU10, 1 x max. 50W

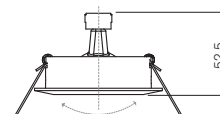
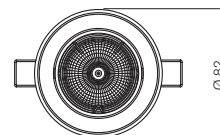

ELC 307



art. **70147** White



art. **70148** Chrome

432



art. **70150** Matt Chrome



art. **70152** Gun Metal



art. **70149** Polish Brass

GU10, 1 x max. 50W



Ø60 mm

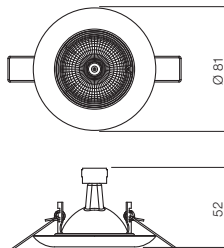

info

Fixed built-in downlight, metal structure.

Spot de încastrat fix cu structură din metal.

Incasso fisso con struttura in metallo.

Неподвижное встроенное световое пятно с металлической структурой.

Fém szerkezetű merev beépített spot.

Фиксиран вграден спот с метална структура.

Pevný vstavaný reflektor s kovovou konštrukciou.

ELC 3072



art. **70153** White



art. **70154** Chrome



art. **70156** Matt Chrome



art. **70158** Gun Metal



art. **70155** Polish Brass

433

GU10, 1 x max. 50W

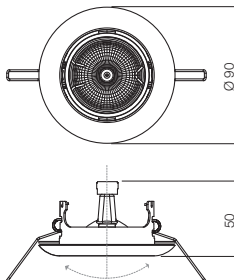

info

Built-in orientable downlight, metal structure.

Spot de încastrat orientabil, cu structură din metal.

Incasso orientabile con struttura in metallo.

Подвижное встроенное световое пятно с металлической структурой.

Fém szerkezetű beállítható beépített spot.

Насочващ се вграден спот с метална структура.

Vstavaný smerovateľný reflektor s kovovou konštrukciou.

PT 05

LED

3000K

3Years
Warranty



art. **70399** Matt White

SMD LED · 3,5+1,5W · 3000K · CRI 80

LED flux: 530 lm

Luminaire flux: 400 lm

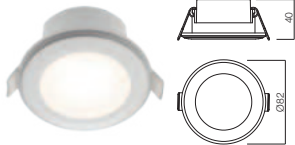

art. **70400** Matt White

SMD LED · 8,5+3,5W · 3000K · CRI 80

LED flux: 1350 lm

Luminaire flux: 1100 lm

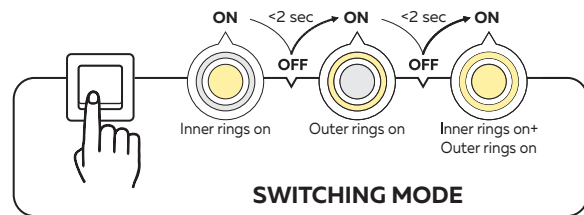
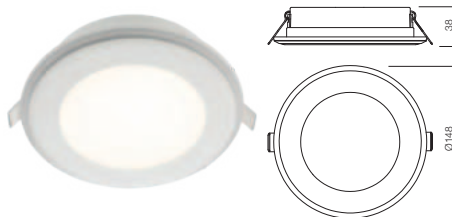

info

Recessed downlights equipped with SMD LED, matt white polycarbonate structure, frost polycarbonate diffuser, driver included.

Spoturi echipate cu LED-uri SMD, pentru montaj încastrat, structură din policarbonat alb mat, dispersor din policarbonat satinat, alimentator inclus.

Incassi fissi equipaggiati con LED SMD, struttura in policarbonato bianco opaco, diffusore in policarbonato satinato, driver incluso.

Встраиваемые потолочные споты, оснащенные светодиодом SMD, матовая белая структура из поликарбоната, рассеиватель из сатинового поликарбоната, питатель входит в комплект.

Beltéri besülyeszett spot lámpa, SMD LED-el, matt fehér műanyag szerkezet, satén polikarbonát diszperzor, működtetőt tartalmaz.

Спотове със SMD светодиоди, за вграден монтаж, структура от матов бял поликарбонат, дифузер от сатен поликарбонат, захранващото устройство е включено.

Zápusťné svietidlá vybavené LED SMD, matná biela polykarbonátová štruktúra, mrazuvzdorný polykarbonátový difúzor, vrátane vodiča.

PT 06

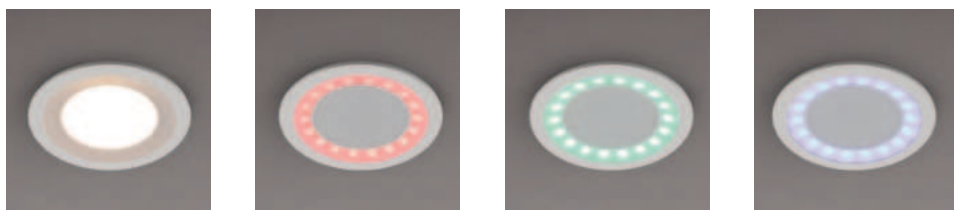
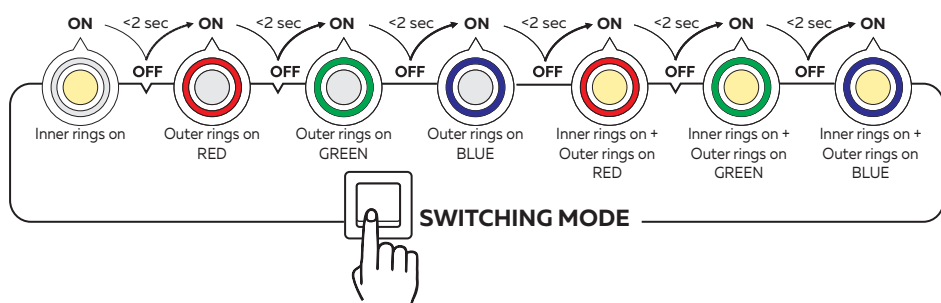

info

Recessed downlights equipped with SMD LED, matt white polycarbonate structure, frost polycarbonate diffuser, driver included.

Spoturi echipate cu LED-uri SMD, pentru montaj încastrat, structură din policarbonat alb mat, dispersor din policarbonat satinat, alimentator inclus.

Incassi fissi equipaggiati con LED SMD, struttura in policarbonato bianco opaco, diffusore in policarbonato satinato, driver incluso.

Встраиваемые потолочные споты, оснащенные светодиодом SMD, матовая белая структура из поликарбоната, рассеиватель из сатинового поликарбоната, питатель входит в комплект.

Beltéri besülyezett spot lámpa, SMD LED-el, matt fehér műanyag szerkezet, satén polikarbonát diszperzór, működtetőt tartalmaz.

Спотове със SMD светодиоди, за вграден монтаж, структура от матов бял поликарбонат, дифузер от сатен поликарбонат, захранващото устройство е включено.

Zápuszné svietidlá vybavené LED SMD, matná biela polykarbonátová štruktúra, mrazuvzdorný polykarbonátový difúzor, vrátane vodiča.

art. **70401** Matt White

SMD LED · 3,5+1,5W · 3000K + RGB · CRI 80
LED flux: 400 lm
Luminaire flux: 360 lm

435

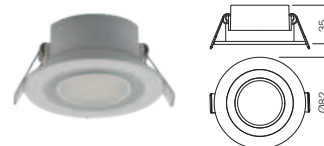

art. **70402** Matt White

SMD LED · 8,5+2W · 3000K + RGB · CRI 80
LED flux: 1000 lm
Luminaire flux: 900 lm

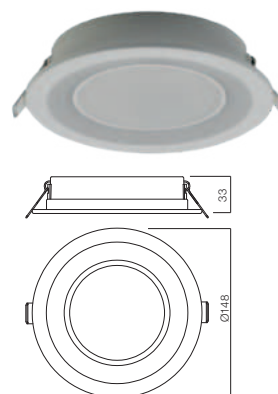

ST 205 LED



art. **70357** White

info

Recessed SMD LEDs 5730 downlight, aluminium structure electrostatically painted in white, with sanded glass frame and polycarbonate diffuser. Driver included.

Spot de încastrat cu LED-uri SMD 5730, structură din aluminiu vopsită în câmp electrostatic culoare albă, cu ramă din sticlă sablată și dispersor din policarbonat. Complet echipat cu alimentator.

Incasso fisso a LED SMD 5730, struttura in alluminio verniciato a polveri bianco, con cornice in vetro sabbato e diffusore in policarbonato. Dotato di driver.

Встраиваемое световое пятно со светодиодами SMD 5730, алюминиевая конструкция, окрашенная в электростатическом поле, белого цвета, с веслом из пескоструйно-обработанного стекла, и диффузор из поликарбоната. Полностью оснащено фидером.

Beépíthető ledes SMD 5730-as spotlámpa, elektrosztatikus térben fehérre festett alumínium szerkezettel, homokfúvott üveg kerettel és polikarbonát diszperzórral. Táppal ellátott szerkezet.

Спот за вграждане с SMD 5730 LED-ове, алуминиева структура, боядисана в бяло електростатично поле, с рамка от гравирано стъкло и разсейвател от поликарбонат. Комплект оборудван със захранващо устройство.

Zapustený SMD LED reflektor 5730, hliníková konštrukcia elektrostaticky maľovaná v bielej farbe, pieskované sklo s rámom a tienidlom z polykarbonátu.

Súčasťou je napájac.

SMD LED · 5W · 4000K · CRI 80
LED flux: 508 lm
Luminaire flux: 320 lm

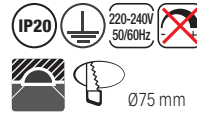

Ø75 mm

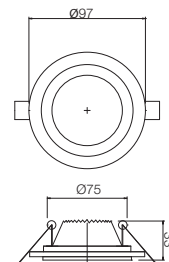

ST 206 LED



art. **70358** White

info

Recessed SMD LEDs 5730 downlight, aluminium structure electrostatically painted in white, with sanded glass frame and polycarbonate diffuser. Driver included.

Spot de încastrat cu LED-uri SMD 5730, structură din aluminiu vopsită în câmp electrostatic culoare albă, cu ramă din sticlă sablată și dispersor din policarbonat. Complet echipat cu alimentator.

Incasso fisso a LED SMD 5730, struttura in alluminio verniciato a polveri bianco, con cornice in vetro sabbato e diffusore in policarbonato. Dotato di driver.

Встраиваемое световое пятно со светодиодами SMD 5730, алюминиевая конструкция, окрашенная в электростатическом поле, белого цвета, с вешлом из пескоструйно-обработанного стекла, и диффузор из поликарбоната. Полностью оснащено фидером.

Beépíthető ledes SMD 5730-as spotlámpa, elektrosztatikus térben fehérre festett alumínium szerkezettel, homokfúvott üveg kerettel és polikarbonát diszperzórral. Táppal ellátott szerkezet.

Спот за вграждане с SMD 5730 LED-ове, алуминиева структура, боядисана в бяло електростатично поле, с рамка от гравирано стъкло и разсейвател от поликарбонат. Комплект оборудван със захранващо устройство.

Zapustený SMD LED reflektor 5730, hliníková konštrukcia elektrostaticky maľovaná v bielej farbe, pieskované sklo s rámom a tienidlom z polykarbonátu.

Súčasťou je napájac.

SMD LED · 5W · 4000K · CRI 80
LED flux: 508 lm
Luminaire flux: 320 lm

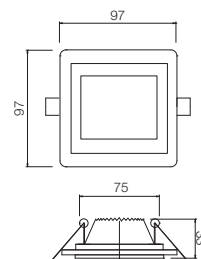
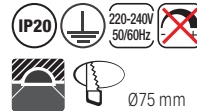

CR 34 LED



438

art. **70311** Glass

POWER LED · 3 x 1W · 4000K · CRI 80
LED flux: 303 lm
Luminaire flux: 248 lm
Optic 45°

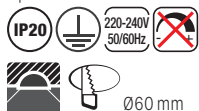

Ø60 mm

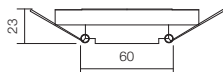
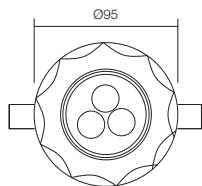

info

Recessed LEDs downlight, aluminium structure with transparent faceted glass frame. Equipped with driver.

Spot de încastrat cu LED-uri, structură din aluminiu cu ramă din sticlă fațetată transparentă. Complet echipat cu alimentator.

Incasso fisso a LED, struttura in alluminio con cornice in vetro trasparente sfaccettato. Dotato di driver.

Встраиваемый светодиодный спот, алюминиевая структура с прозрачной граненой стеклянной рамкой. Полностью оснащен с блоком питания.

Beépíthető LED-es spot, alumínium szerkezet csiszolt áttetsző üveg kerettel. Teljesen felszerelve tápforrással.

Прожектор за вграждане с LED-ове, алуминиева структура с рамка от прозрачно фасетирано стъкло. Напълно оборудван със захранващо устройство.

Zapustené LED bodové svetlo, hliníková konštrukcia s priehľadným brúseným skleneným rámom. Súčasťou je napájač.

CR 35 LED

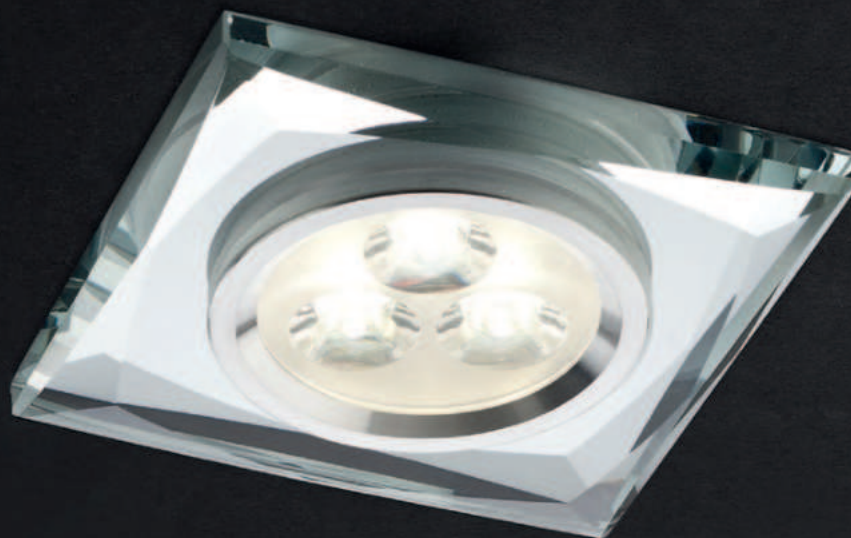

art. **70313** Glass

POWER LED · 3 x 1W · 4000K · CRI 80
LED flux: 303 lm
Luminaire flux: 248 lm
Optic 45°

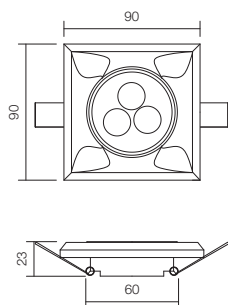

info

Recessed LEDs downlight, aluminium structure with transparent faceted glass frame. Equipped with driver.

Spot de încastrat cu LED-uri, structură din aluminiu cu ramă din sticlă fațetată transparentă. Complet echipat cu alimentator.

Incasso fisso a LED, struttura in alluminio con cornice in vetro trasparente sfaccettato. Dotato di driver.

Встраиваемый светодиодный спот, алюминиевая структура с прозрачной граненой стеклянной рамкой. Полностью оснащен с блоком питания.

Beépíthető LED-es spot, alumínium szerkezet csiszolt áttetsző üveg kerettel. Teljesen felszerelve tápforrással.

Прожектор за вграждане с LED-ове, алуминиева структура с рамка от прозрачно фасетирано стъкло. Напълно оборудван със захранващо устройство.

Zapustené LED bodové svetlo, hliníková konštrukcia s priehľadným brúseným skleneným rámom. Súčasťou je napájač.

CR 36



440

art. **70344** Crystal

GU10, 1 x max. 50W

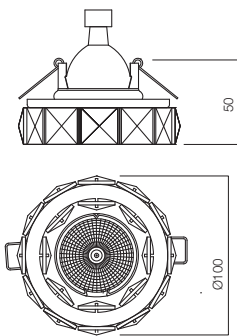

info

Fixed built-in downlight with chromed metal structure and crystal decoration.

Spot de încadrat fix, structură din metal cromat cu decorațiuni din cristal.

Incasso fisso con struttura in metallo cromato, decorazioni in cristallo.

Неподвижное встроенное световое пятно с металлической хромированной структурой, с хрустальными декорами.

Krómozott fém szerkezetű merev beépített spot, kristály díszítéssel.

Фиксиран вграден спот с хромирана менална структура, с кристални украси.

Pevný vstavaný reflektor s chrómovanou kovovou konštrukciou s krištáľovou dekoráciou.



art. **70288** Crystal

GU10, 1 x max. 50W

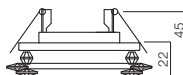
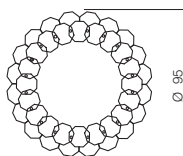

info

Fixed built-in downlight with chromed metal structure and crystal decoration.

Spot de încastrat fix cu structură din metal cromat cu decorațiuni din cristal.

Incasso fisso con struttura in metallo cromato, decorazioni in cristallo.

Неподвижное встроенное световое пятно с металлической хромированной структурой, с хрустальными декорами.

Krómozott fém szerkezetű merev beépített spot, kristály díszítéssel.

Фиксиран вграден спот с хромирана метална структура, с кристални украси.

Pevný vstavaný reflektor s chrómovou kovovou konštrukciou s krištáľovou dekoráciou.

MT 137 LED



IP44



art. **70349** Matt White

art. **70350** Chrome



SMD LED · 7W · 4000K · CRI 80

LED flux: 744 lm

Luminaire flux: 560 lm

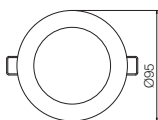

info

Recessed SMD LED downlight, protected against humidity, aluminium structure electrostatically painted in matt white or in chromed version, polystyrene diffuser.

Equipped with driver.

Spot de încastrat cu LED-uri SMD, cu grad de protecție la umiditate, structură din aluminiu vopsită în câmp electrostatic culoare albă sau versiune cromată, dispersor din polistiren. Complet echipat cu alimentator.

Incasso fisso a LED SMD, con grado di protezione contro l'umidità, struttura in alluminio verniciato a polveri bianco oppure versione in cromo, diffusore in polistirolo. Dotato di driver.

Встраиваемое световое пятно со светодиодами SMD, с защитой от влаги, алюминиевая конструкция, окрашенная в электростатическом поле белого цвета или в цветовом варианте исполнения, диффузор из полистирола. Полностью оснащено фидером.

Merev beépített spot SMD LED-ekkel és fokozott nedvességvédelemmel ellátva, elektrosztatikus térben fehérre festett vagy krómozott alumínium szerkezettel, polisztirol diszperzórral.

Táppal ellátott szerkezet.

Spot за вграждане с LED-ове SMD, със степен на защита срещу влага, алуминиева структура, боядисана в бяло электростатично поле или хромиран вариант, разсейвател от полистирен.

Оборудван с драйвер.

Zapustený SMD LED reflektor, chránený proti vlhkosti, hliníková konštrukcia, elektrosťaticky lakovaný v matne bielej farbe alebo v chrómovej farbe, polystyrénový difúzor.

Súčasťou je napájač.



MT 138 LED



IP44



art. **70351** Matt White
art. **70352** Chrome

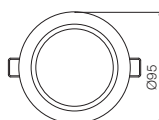

SMD LED · 7W · 4000K · CRI 80
LED flux: 744 lm
Luminaire flux: 560 lmm



info

Recessed SMD LED downlight, protected against humidity, aluminium structure electrostatically painted in matt white or in chromed version, polystyrene diffuser. Equipped with driver.

Spot de încastrat cu LED-uri SMD, cu grad de protecție la umiditate, structură din aluminiu vopsită în câmp electrostatic culoare albă sau versiune cromată, dispersor din polistiren.

Complet echipat cu alimentator.

Incasso fisso a LED SMD, con grado di protezione contro l'umidità, struttura in alluminio verniciato a polveri bianco oppure versione in cromo, diffusore in polistirolo.

Dotato di driver.

Встраиваемое световое пятно со светодиодами SMD, с защитой от влаги, алюминиевая конструкция, окрашенная в электростатическом поле белого цвета или в цветовом варианте исполнения, диффузор из полистирола.

Полностью оснащено фидером.

Merev beépített spot SMD LED-ekkel és fokozott

nedvességvédelemmel ellátva, elektrosztatikus térben fehérre festett vagy krómozott alumínium szerkezettel, polisztirol diszperzórral.

Táppal ellátott szerkezet.

Спот за вграждане с LED-ове SMD, със степен на защита срещу влага, алуминиева структура, боядисана в бяло электростатично поле или хромиран вариант, разсейвател от полистирен. Оборудван с драйвер.

Zapustený SMD LED reflektor, chránený proti vlhkosti, hliníková konštrukcia, elektrostáticky lakovaný v matnej bielej farbe alebo v chrómovej farbe, polystyrénový difúzor.

Súčasťou je napájač.

PT 07



art. 70403 Matt White



art. 70404 Chrome

SMD LED · 5W · 4000K · CRI 80
LED flux: 380 lm
Luminaire flux: 330 lm
Optic 45°

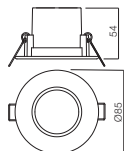

info

Recessed downlights equipped with SMD LED, matt white polycarbonate structure, frost polycarbonate diffuser, driver included.

Spoturi echipate cu LED-uri SMD, pentru montaj încastrat, structură din policarbonat alb mat, dispersor din policarbonat satinat, alimentator inclus.

Incassi fissi equipaggiati con LED SMD, struttura in policarbonato bianco opaco, diffusore in policarbonato satinato, driver incluso.

Встраиваемые потолочные споты, оснащенные светодиодом SMD, матовая белая структура из поликарбоната, рассеиватель из сатинового поликарбоната, питатель входит в комплект.

Beltéri besülyezett spot lámpa, SMD LED-el, matt fehér műanyag szerkezet, satén polikarbonát diszperzór, működtetőt tartalmaz.

Спотове със SMD светодиоди, за вграден монтаж, структура от матов бял поликарбонат, дифузер от сатен поликарбонат, захранващото устройство е включено.

Zápusznė svietidlá vybavené LED SMD, matná biela polykarbonátová štruktúra, mrazuvzdorný polykarbonátový difúzor, vrátane vodiča.



ELC 1101



art. **70124** White



art. **70125** Chrome

info

Fixed built-in downlight, zamak structure, glass diffuser, designed for use in bathrooms.

Spot de încastrat fix cu structură din zamac, dispersor din sticlă, special pentru baie.

Incasso fisso con struttura in fusione di zama, diffusore in vetro, per sale di bagno.

Неподвижное встроенное световое пятно со структурой из медных сплавов, диффузор: стекло, специально для ванных помещений.

Zamak szerkezetű merev beépített spot, üveg diszperzór, különösen a fürdőszoba számára.

Фиксиран вграден спот със структура от замак, стъклен разпръсквач, специално за баня.

Pevný vstavaný reflektor zo Zamak štruktúry, sklený difúzor, špeciálne pre kúpeľne.

GU10, 1 x max. 50W

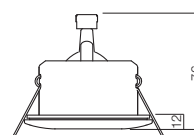
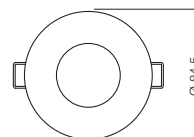



OUTDOOR

| | | | |
|-----------------|-----|----------------|-----|
| Alan | 448 | Pit | 490 |
| Asti LED | 462 | Scan | 470 |
| Avignon | 514 | Scott | 502 |
| Blaze | 460 | Scudo | 463 |
| Bonn | 472 | Sevilla | 498 |
| Bremen | 510 | Sfera | 486 |
| Bulk | 482 | Sonny | 450 |
| Cage | 478 | Tim | 491 |
| Cargo | 468 | Tirol | 504 |
| Edmond | 494 | Tok | 456 |
| Embo | 466 | Urania | 464 |
| Lokki | 492 | Vigo | 480 |
| Marano | 474 | Vince | 454 |
| Matera | 512 | Vortex | 476 |
| Melton | 508 | Warp | 458 |

info

Wall lamps with adjustable spots for outdoor, equipped with COB LEDs, housing of die-cast aluminum electrostatically painted in dark grey, transparent glass diffusers.
Version with motion and crepuscular sensor.

Aplice cu spoturi orientabile pentru exterior echipate cu LED-uri COB, corp din aluminiu turnat sub presiune vopsit în câmp electrostatic gri închis, dispersoare din sticlă transparentă.

Versiune cu senzor de prezență și crepuscular.

Applique con faretti orientabili per esterni equipaggiate con LED COB, corpo in pressofusione di alluminio verniciato a polveri colore grigio scuro, diffusori in vetro trasparente.

Versione con sensore di movimento e crepuscolare.

Бра для наружного освещения с ориентируемыми спотами, оснащенные светодиодами COB, корпусом из литого под давлением алюминия, окрашенным в электростатическом поле в темно-серый цвет, и рассеивателями из прозрачного стекла.

Вариант с датчик движения и функцией ночного видения.

Kültéri COB LED-es, fali lámpák, állítható spottal, porfestett sötétszürke, nyomás alatt öntött alumínium test, átlátszó, üveg árnyékolóval.
Mozgás- és alkonyérzékelővel szerelt verzió.

Аплици с регулируемыми спотове за екстериор, оборудвани с LED-ове COB, алуминиево тяло, излято под налягане, боядисано в электростатично поле в тъмно сиво, прозрачни стъклени дифузери.
Версия със сензор за присъствие и здрач.

Nástenné svietidlá s nastaviteľnými bodmi pre exteriér, vybavené COB LED diódami, teleso z tlakovo liateho hliníka elektrostaticky lakované v tmavosivej farbe, priehľadné sklenené difúzory.
Verzia s pohybovým a krepuskulárnym senzorom.



90632 Dark Grey

COB LED, 1 pc x 9W · CCT 2200K/3000K/4000K
Optic 36° · CRI 80

LED flux: 2200K: 822 lm, 3000K: 996 lm, 4000K: 1040 lm
Luminaire flux: 2200K: 460 lm, 3000K: 554 lm, 4000K: 572 lm

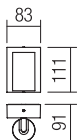

90633 Dark Grey

COB LED, 2 pc x 9W · CCT 2200K/3000K/4000K

Optic 36° · CRI 80

LED flux: 2200K: 822x2 lm, 3000K: 996x2 lm, 4000K: 1040x2 lm

Luminaire flux: 2200K: 460x2 lm, 3000K: 554x2 lm, 4000K: 572x2 lm

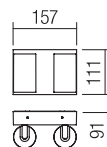

90634 + Motion and crepuscular sensor

COB LED, 2 pc x 9W · CCT 2200K/3000K/4000K

Optic 36° · CRI 80

LED flux: 2200K: 822x2 lm, 3000K: 996x2 lm, 4000K: 1040x2 lm

Luminaire flux: 2200K: 460x2 lm, 3000K: 554x2 lm, 4000K: 572x2 lm

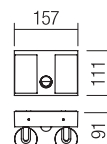



info

Wall lamps for exterior equipped with SMD LEDs, direct/indirect light distribution and adjustable angle.

Die cast aluminium housing electrostatically painted in sand white, dark grey or corten, transparent glass diffusers.

Aplice pentru exterior echipate cu LED-uri SMD, dispersie luminoasă directă/indirectă cu unghi reglabil.

Corp din aluminiu turnat sub presiune vopsit în câmp electrostatic alb mat, gri închis sau corten, dispersoare din sticlă transparentă.

Applique per esterni, equipaggiate con LED SMD, ad emissione luminosa diretta/indiretta con fasci di luce regolabili.

Corpo in pressofusione di alluminio, verniciato a polveri bianco opaco, grigio scuro o corten, diffusori in vetro trasparente.

Бра для наружного освещения, оснащенные светодиодами SMD, с прямым/косвенным распределением света и регулируемым углом.

Корпус из литого под давлением алюминия окрашен в электростатическом поле в матово-белый, темно-серый или corten, рассеиватели из прозрачного стекла.

Kültéri fali lámpák, SMD LED-es, közvetlen/közvetett fényezés, állítható szöggel.

Matt fehér, sötétszürke vagy corten színre porfestett, nyomás alatt öntött alumínium test, átlátszó üveg árnyékolóval.

Аплици за екстериор, оборудвани с LED-ове SMD, директно/индиректно излъчване на светлина с регулируем ъгъл.

Алуминиево тяло, излято под налягане, боядисано в электростатично поле в матово бяло, тъмно сиво или corten, прозрачни стъклени дифузери.

Exteriérové nástenné svietidlá vybavené SMD LED diódami, priamym/nepriamym rozložením svetla a nastaviteľným uhlom.

Kryt z tlakovo liateho hliníka, elektrostaticky lakovaný v pieskovo bielej, tmavosivej alebo corten farbe, priehľadné sklenené difúzory.







452

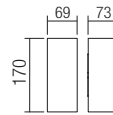

- 90635** Sand White
- 90636** Dark Grey
- 90637** Corten

SMD LED, 2 x 5W · CCT 2200K/3000K/4000K
Optic 0/90° · CRI 80

LED flux: 2200K: 2 x 534 lm, 3000K: 2 x 605 lm, 4000K: 2 x 612 lm
Luminaire flux: 2200K: 2 x 318 lm, 3000K: 2 x 353 lm, 4000K: 2 x 348 lm



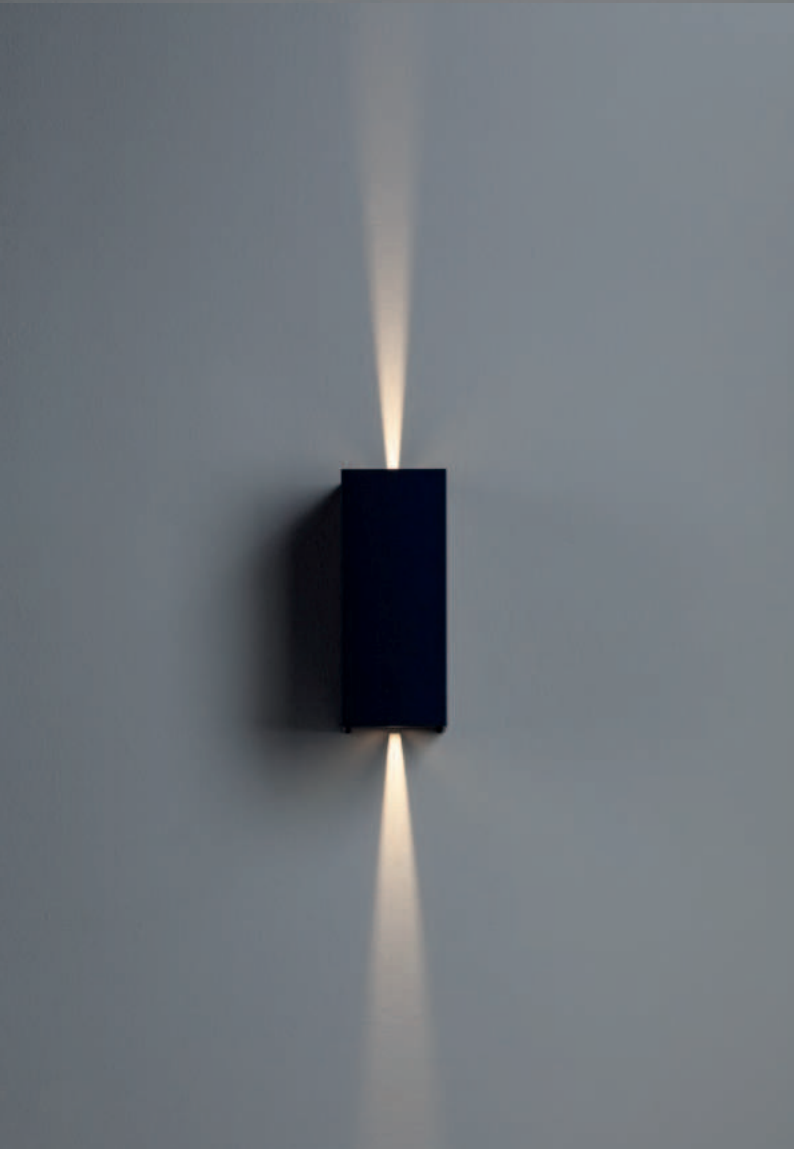

info

Exterior wall lamps equipped with COB LEDs, direct/indirect light with "wall washer" lighting effect.

Die cast aluminium housing electrostatically painted in dark grey/dark brown, transparent glass diffusers.

Available in versions equipped with motion detector.

Aplice pentru exterior echipate cu LED-uri COB, emisie luminoasă directă/indirectă cu efect de lumină "wall washer".

Corp din aluminiu turnat sub presiune vopsit în câmp electrostatic culoare gri închis/maron închis, dispersoare din sticlă transparentă.

Disponibile și în variante echipate cu senzor de prezență.

Applique per esterni, equipaggiate con LED COB, ad emissione luminosa diretta/indiretta con effetto luce "wall washer".

Corpo in pressofusione di alluminio, verniciato a polveri grigie scure/marrone scuro, diffusori in vetro trasparente.

Disponibile nelle versioni equipaggiate con sensore di movimento.

Бра для наружного освещения, оснащенные светодиодами COB, с прямым/отраженным распределением света и эффектом «омывания стены».

Корпус из литого под давлением алюминия, окрашенного в электростатическом поле в темно-серый /темно-коричневый цвет, рассеиватель из прозрачного стекла.

Доступны в комплектации с датчиком движения.

Kültéri falikarok, COB LED-el szerelve, "wall washer" fényhatású direkt/indirekt szórással, elektrosztatikus mezőben sötétszürkére festett, nyomás alatt öntött alumínium szerkezet.

Външни стенни осветителни тела, оборудвани с COB LED, директна/индиректна светлина с ефект на осветление "обливане на стена".

Алуминиев корпус с электростатично боядисване в тъмно сиви/тъмнокафяви, прозрачни стъклени дифузори.

Предлага се във версии, оборудвани с детектор за движение.

Exteriérové nástenné svietidlá, vybavené LED COB diódami s priamym/nepriamym osvetlením s efektom osvetlenia v stene.

Hliníková konštrukcia lakovaná v tmavošedej/ tmavohnedej farbe, priehľadné sklenené difúzory. K dispozícii vo verziách so senzorom pohybu.

454



9452 Dark Grey

9454 Dark Brown

COB LED · 2 x 3W · 3000K · CRI 80

Optic 40°/40°

LED flux: 634 lm

Luminaire flux: 505 lm

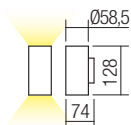

9453 Dark Grey + Motion detector

9455 Dark Brown + Motion detector

COB LED · 2 x 3W · 3000K · CRI 80

Optic 40°/40°

LED flux: 634 lm

Luminaire flux: 505 lm

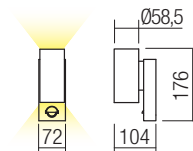



info

Wall light fittings for exterior equipped with SMD LEDs, housing of die-cast aluminum electrostatically painted in sand white, dark grey or corten, diffusers of opal polycarbonate.

Aplice pentru exterior echipate cu LED-uri SMD, corp din aluminiu turnat sub presiune vopsit în câmp electrostatic alb mat, gri închis sau corten, dispersoare din policarbonat opal.

Appliche per esterni equipaggiati con LED SMD, corpo in pressofusione di alluminio verniciato a polveri colore bianco opaco, grigio scuro o corten diffusori in policarbonato opalino.

Бра для наружного освещения, оснащенные светодиодами SMD, с корпусом из литого под давлением алюминия, окрашенным в электростатическом поле в матово-белый, темно-серый или цвет кортеновской стали, и рассеивателями из опалового поликарбоната.

Kültéri fali lámpák, SMD LED-el szerelve, elektrosztatikus mezőben festett, nyomás alatt öntött alumínium szerkezet, matt fehér, sötét szürke vagy corten, opál polikarbonát diszperzór.

Аплици за екстериор, оборудвани с LED-ове SMD, алуминиево тяло, излято под налягане, боядисано в электростатично поле в матово бяло, тъмно сиво или кортен, опалени поликарбонатни дифузери.

Exteriérové nástenné svietidlá vybavené SMD LED diódami, teleso z tlakovo liateho hliníka elektrostaticky lakované v pieskovej bielej, tmavosivej alebo cortenovej farbe, difúzory z opálového polykarbonátu.



90491 Sand White
90492 Dark Grey
90493 Corten

SMD LED · 14,8W · 3000K · CRI 80
 LED flux: 1913 lm
 Luminaire flux: 1213 lm

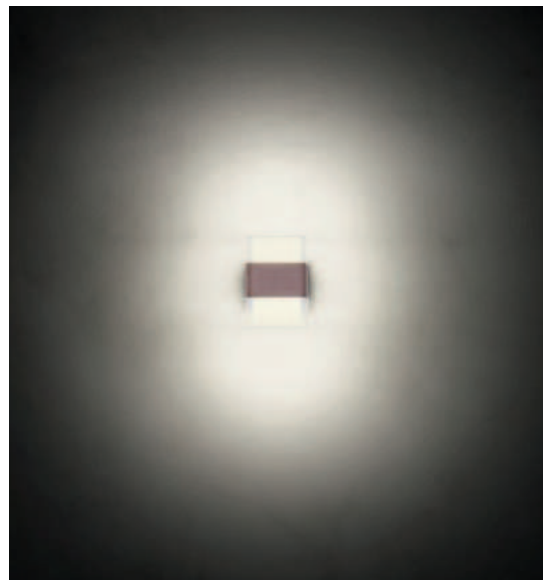
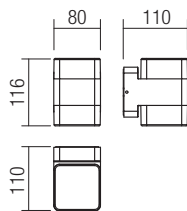

456

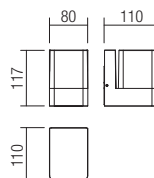

90488 Sand White
90489 Dark Grey
90490 Corten

SMD LED · 9,4W · 3000K · CRI 80
 LED flux: 1191 lm
 Luminaire flux: 675 lm





info

Wall light fittings for exterior equipped with SMD LEDs, housing of die-cast aluminum electrostatically painted in sand white, dark grey or corten, diffuser of opal polycarbonate. Versions fitted with motion and crepuscular sensor.

Aplice pentru exterior echipate cu LED-uri SMD, corp din aluminiu turnat sub presiune vopsit în câmp electrostatic alb mat, gri închis sau corten, dispersor din policarbonat opal.

Versiuni dotate cu senzor de prezență și crepuscular.

Applique per esterni equipaggiati con LED SMD, corpo in pressofusione di alluminio verniciato a polveri colore bianco opaco, grigio scuro o corten, diffusore in policarbonato opalino.

Versiuni dotate di sensore di movimento e crepuscolare.

Бра для наружного освещения, оснащенные светодиодами SMD, с корпусом из литого под давлением алюминия, окрашенным в электростатическом поле в матово-белый, темно-серый или цвет кортеновской стали, с рассеивателем из опалового поликарбоната.

Варианты, оснащенные датчиком движения и функцией ночного видения.

Kültéri falilámpák, SMD LED-el szerelve, elektrosztatikus mezőben festett, nyomás alatt öntött alumínium szerkezet, matt fehér, sötét szürke vagy corten, opál polikarbonát diszperzör. Jelenlét és szürkületérzékelővel.

Аплици за екстериор, оборудвани с LED-ове SMD, алуминиево тяло, излято под налягане, боядисано в электростатично поле в матово бяло, тъмно сиво или кортен, опален поликарбонатен дифузер. Версии, оборудвани със сензор за присъствие и здрач.

Exteriérové nástenné svietidlá vybavené SMD LED diódami, teleso z tlakovo liateho hliníka elektrostaticky lakované v pieskovej bielej, tmavosivej alebo cortenovej farbe, difúzor z opálového polykarbonátu. Verzie vybavené pohybovým a súmrakovým senzorom.



90482 Sand White

90483 Dark Grey

90484 Corten

SMD LED · 8W · 3000K · CRI 80

LED flux: 750 lm

Luminaire flux: 490 lm

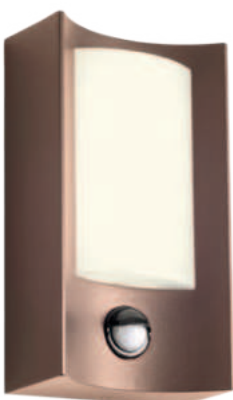
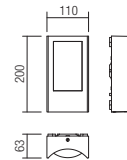

90485 Sand White + Motion detector

90486 Dark Grey + Motion detector

90487 Corten + Motion detector

SMD LED · 8W · 3000K · CRI 80

LED flux: 750 lm

Luminaire flux: 490 lm

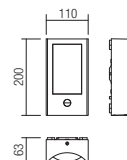



info

Wall lamps for exterior equipped with SMD LEDs, die cast aluminium housing electrostatically painted in dark grey, opal polycarbonate diffuser.

Aplice pentru exterior echipate cu LED-uri SMD, corp din aluminiu turnat sub presiune vopsit în câmp electrostatic gri închis, dispersor din policarbonat opal.

Applique per esterni equipaggiate con LED SMD, corpo in pressofusione di alluminio verniciato a polveri grigio scuro, diffusore in policarbonato opalino.

Бра для наружного освещения, оснащенные светодиодами SMD, с корпусом из литого под давлением алюминия, окрашенным в электростатическом поле в темно-серый цвет, и рассеивателем из опалового поликарбоната.

Kültéri fali lámpák, SMD LED-es, nyomás alatt öntött alumínium test, sötétszürke porfestett, nyomás alatt öntött alumínium test, opál polikarbonát árnyékoló.

Аплици за екстериор, оборудвани с LED-ове SMD, алуминиево тяло, излято под налягане, боядисано в электростатично поле в тъмно сиво, опален поликарбонатен дифузер.

Exteriérové nástenné svietidlá vybavené SMD LED diódami, hliníkový odliatok elektrostaticky lakovaný v tmavosivej farbe, opálový polykarbonátový difúzor.



90639 Dark Grey

SMD LED, 12W · 3000K · CRI 80
LED flux: 1320 lm
Luminaire flux: 675 lm

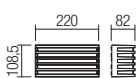

90638 Dark Grey

SMD LED, 12W · 3000K · CRI 80
LED flux: 1260 lm
Luminaire flux: 643 lm

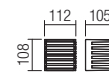



info

Wall lamps for exterior equipped with SMD LEDs, die cast aluminium housing electrostatically painted in dark grey or dark brown, opal polycarbonate diffuser.

Serie de aplicie pentru exterior echipate cu LED-uri SMD, corp din aluminiu turnat sub presiune vopsit în câmp electrostatic gri închis sau maro închis, dispersor din policarbonat opal.

Applique per esterni equipaggiate con LED SMD, corpo in pressofusione di alluminio verniciato a polveri grigio scuro o marrone scuro, diffusore in policarbonato opalino.

Серия бра для наружного освещения, оснащенные светодиодами SMD, литой алюминиевый корпус, окрашен в электростатическом поле в темно-серый или темно-коричневый цвет, рассеиватель из опалового поликарбоната.

Kültéri fali lámpák, SMD LED-el szerelve, elektrosztatikus mezőben festett sötét szürke vagy sötét barna nyomás alatt öntött alumínium szerkezet, opál polikarbonát diszperzór.

Серия стени осветления за екстериор, оборудвани със SMD светодиоди, корпус от лят под налягане алуминий, боядисан в тъмно сиво или тъмнокафяво в электростатично поле, дифузер от опалов поликарбонат.

Nástenné exteriérové svietidlá vybavené LED diódami SMD, hliníková konštrukcia lakovaná v tmavošedej alebo tmavohnedej, opálový polykarbonátový difúzor.



90185 Dark Grey
90186 Dark Brown
 SMD LED · 10W
 3000K · CRI 80
 LED flux: 1100 lm
 Luminaire flux: 655 lm

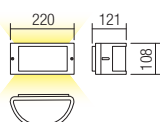

90188 Dark Grey
90189 Dark Brown
 SMD LED · 10W
 3000K · CRI 80
 LED flux: 1100 lm
 Luminaire flux: 610 lm

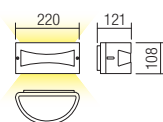

info

Wall lamps for exterior equipped with SMD LEDs, die cast aluminium housing electrostatically painted in sand white, dark grey or dark brown, opal polycarbonate diffuser.

Aplice pentru exterior echipate cu LED-uri SMD, corp din aluminiu turnat sub presiune vopsit în câmp electrostatic alb mat, gri închis sau maro închis, dispersor din policarbonat opal.

Applique per esterni equipaggiate con LED SMD, corpo in pressofusione di alluminio verniciato a polveri bianco opaco, grigio scuro o marrone scuro, diffusore in policarbonato opalino.

Настенные светильники для наружного освещения, оснащенные светодиодами SMD, литой алюминиевый корпус, окрашен в электростатическом поле в матовый белый, темно-серый или темно-коричневый цвет, рассеиватель из опалового поликарбоната.

Kültéri fali lámpák, SMD LED-el szerelve, elektrosztatikus mezőben festett matt fehér, sötét szürke vagy sötét barna nyomás alatt öntött alumínium szerkezet, opál polikarbonát diszperzór.

Осветителни тела за екстериор, оборудвани с SMD светодиоди, корпус от лят под налягане алуминий, боядисан в цвят матово бяло, тъмносиво или тъмнокафяво в электростатично поле, дифузер от опалов поликарбонат.

Nástenné exteriérové svietidlá vybavené LED diódami SMD, hliníková konštrukcia lakoavná v pieskovo-bielej, tmavošedej alebo tmavohnedej, opalový polykarbonátový difúzor.



90190 Sand White

90191 Dark Grey

90192 Dark Brown

SMD LED · 10W · 3000K · CRI 80

LED flux: 1100 lm

Luminaire flux: 542 lm

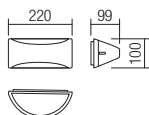

info

Wall light fittings for exterior equipped with SMD LEDs, housing of die-cast aluminum electrostatically painted in sand white, dark grey or corten, diffuser of opal polycarbonate.

Aplice pentru exterior echipate cu LED-uri SMD, corp din aluminiu turnat sub presiune vopsit în câmp electrostatic alb mat, gri închis sau corten, dispersor din policarbonat opal.

Applique per esterni equipaggiati con LED SMD, corpo in pressofusione di alluminio verniciato a polveri colore bianco opaco, grigio scuro o corten, diffusore in policarbonato opalino.

Бра для наружного освещения, оснащенные светодиодами SMD, с корпусом из литого под давлением алюминия, окрашенным в электростатическом поле в матово-белый, темно-серый или цвет кортеновской стали, с рассеивателем из опалового поликарбоната.

Kültéri fali lámpák, SMD LED-el szerelve, elektrosztatikus mezőben festett, nyomás alatt öntött alumínium szerkezet, matt fehér, sötét szürke vagy corten, opál polikarbonát diszperzór.

Аплици за екстериор, оборудвани с LED-ове SMD, алуминиево тяло, излято под налягане, боядисано в электростатично поле в матово бяло, тъмно сиво или кортен, опален поликарбонатен дифузер.

Exteriérové nástenné svietidlá vybavené SMD LED diódami, teleso z tlakovo liateho hliníka elektrostaticky lakované v pieskovej bielej, tmavosivej alebo cortenovej farbe, difúzor z opálového polykarbonátu.



90494 Sand White
90495 Dark Grey
90496 Corten
 SMD LED · 10W · 3000K · CRI 80
 LED flux: 1250 lm
 Luminaire flux: 766 lm

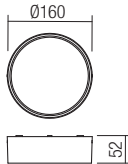

90516 Dark Grey
 SMD LED · 10W · 3000K · CRI 80
 LED flux: 1250 lm
 Luminaire flux: 860 lm

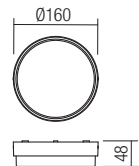



465

info

Light fittings for exterior equipped with SMD LEDs, housing of die cast aluminum electrostatically painted in dark grey, diffuser of opal polycarbonate.

Corpuri pentru exterior echipate cu LED-uri SMD, corp din aluminiu turnat sub presiune vopsit în câmp electrostatic gri închis, dispersor din policarbonat opal.

Apparecchi per esterni equipaggiati con LED SMD, corpo in pressofusione di alluminio verniciato a polveri colore grigio scuro, diffusore in policarbonato opalino.

Наружные светильники, оснащенные светодиодами SMD LEDs, алюминиевый корпус, литый под давлением, с электростатической покраской в темно-серый цвет, опаловый поликарбонатный рассеиватель.

Kültéri lámpa testek, SMD LED-el szerelve, nyomás alatt öntött alumínium szerkezet, elektrosztatikus mezőben festett sötét szürke színű, opál polkarbonát diszperzór.

Тела за екстериор, разполагат със SMD светодиоди, тяло от лят под налягане алуминий, боядисано в электростатично поле в тъмно сиво, дифузер от опалов поликарбонат.

Svietidlo do exteriéru vybavené SMD LED diódami, kryt z hliníkového tlakového odliatku elektrostaticky lakovaný v tmavo šedej farbe, difúzor z opálového polykarbonátu.



466

90279

SMD LED · 8W
3000K · CRI 80
LED flux: 960 lm
Luminaire flux: 655 lm

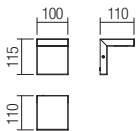

90280

SMD LED · 8W
3000K · CRI 80
LED flux: 960 lm
Luminaire flux: 655 lm

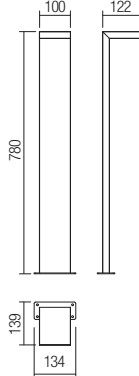



info

Light fixtures for exterior, die cast aluminium housing electrostatically painted in dark grey, fitted with two diffusers: one ornamental from transparent polycarbonate and second from transparent glass.

Corpuri de iluminat pentru exterior, structură din aluminiu turnat sub presiune vopsit în câmp electrostatic culoare gri închis, prevăzute cu două dispersoare: unul ornamental din policarbonat transparent și celălalt din sticlă transparentă.

Apparecchi per esterni, corpo in pressofusione di alluminio verniciato a polveri grigio scuro, dotati di due diffusori: uno ornamentale in policarbonato trasparente e il secondo in vetro trasparente.

Светильники для наружного освещения, со структурой из литого под давлением алюминия, окрашенной в электростатическом поле в темно-серый цвет, и двумя рассеивателями: один декоративный из прозрачного поликарбоната, другой из прозрачного стекла.

Kültéri világító testek, elektrosztatikus mezőben festett, nyomás alatt öntött alumínium szerkezet, sötét szürke, két diszperzórral: egy áttetsző polikarbonát dísz és egy áttetsző üveg diszperzór.

Серия осветительных тел для экстерьер, алюминиевая структура, излита под давлением, боядисана в электростатическом поле в темно-сером, с двумя диффузерами: орнаментальным из прозрачного поликарбоната, а другим из прозрачного стекла.

Exteriérové svietidlá, kryt z tlakovo liateho hliníka, elektrosťaticky lakovaný v tmavosivej farbe, s dvomi difúzormi: jedným okrasným z priehľadného polykarbonátu a druhým z priehľadného skla.

468



90517

GU10, 1 x max. 28W

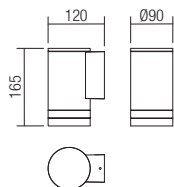

90518

GU10, 2 x max. 28W

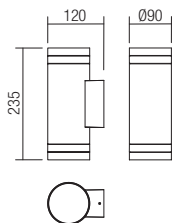

90519

GU10, 1 x max. 28W





info

Outdoor wall lamps, die cast aluminum body electrostatically painted, available in dark grey or rust patina, glass diffusers. "Wall washer" light effect.

Serie de aplicie pentru exterior, corp din aluminiu turnat sub presiune vopsit în câmp electrostatic, disponibile în variante de culori gri închis sau în finisaj rugină, dispersoare din sticlă.

Efect de lumină "wall washer".

Serie di applique per esterni, corpo in pressofusione di alluminio verniciato a polveri, disponibili in colore grigio scuro o finitura ruggine, diffusori in vetro.

Effetto luce "wall washer".

Серия бра для внешнего освещения, тело из алюминия, литого под давлением и окрашенного в тёмно-серый цвет или с отделочным слоем ржавого цвета, стеклянные диффузоры. Эффект «струящего» по стенам света.

Kültéri falilámpaszorozat, nyomás alatt öntött alumíniumtest, elektrosztatikus mezőben festve, kapható sötétszürke vagy rozsdás fényezésű színekben, üveg diszperzórokkal.

"Wall washer" fényhatás.

Серия външни лампи за стена, алуминево тяло, отливан под налягане, боядисани в электростатично поле на разположение във варианти на цветове тъмно сив или покритие ръжда, стъклен разпръсквачи. Светлинен ефект "wall washer".

Vonkajšie nástenné svietidlá, hliníkový odliatok, k dispozícii v rôznych farbách - tmavo šedá alebo hrdzavá patina, sklenené difúzory so svetelným efektom.



9352 Dark Grey

9359 Rust

GU10, 2 x max. 35W

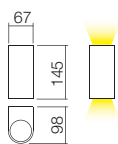

9330 Dark Grey

9358 Rust

GU10, 1 x max. 35W

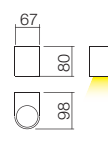



info

Series of outdoor luminaires, die cast aluminium body available in several finishing variants: matt black with smoky polycarbonate diffuser or dark grey with satin polycarbonate diffuser.

Serie de aparate de iluminat pentru exterior, corp din aluminiu turnat sub presiune, disponibile în variante de finisaje: negru mat cu dispersor din policarbonat fumuriu sau gri închis cu dispersor din policarbonat satinat.

Serie di apparecchi d'illuminazione per esterni, corpo in pressofusione di alluminio, disponibili nelle varianti di finitura: nero opaco con diffusore in policarbonato fumè oppure grigio scuro con diffusore in policarbonato satinato.

Серия светильников для наружного освещения, алюминиевый корпус, литый под давлением, в варианте исполнения отделки: чёрного матового цвета, диффузор из дымчатого или тёмного серого цвета, диффузор из сатинового поликарбоната.

Kültéri világítótestek sorozata, nyomás alatt öntött alumínium test, fényezési lehetőségek: mat fekete füstös polikarbonát diszperzórral vagy sötétszürke szaténos polikarbonát diszperzórral.

Серия екстериорни осветителни тела, тяло от алуминий, лят под налягане, налични във варианти с покритие: матово черно с разсейвател от опушен поликарбонат или тъмно сиво с разсейвател от сатениран поликарбонат.

Rad vonkajších svietidiel, hliníkový odliatok, k dispozícii vo variantách: matná čierna s difúzorom z dymového polykarbonátu alebo tmavo šedá so saténovým-polykarbonátovým difúzorom.



9818 Matt Black
9210 Dark grey

E27, 1 x max. 42W

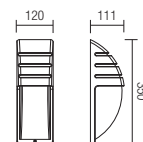



info

Outdoor wall lamp, die cast aluminum body electrostatically painted in matt black, smoky polycarbonate diffuser.

Aplice pentru exterior, corp din aluminiu turnat sub presiune vopsit în câmp electrostatic culoare negru mat, dispersor din policarbonat fumuriu.

Applique per esterni, corpo in pressofusione di alluminio verniciato a polveri in colore nero opaco, diffusore in policarbonato fumè.

Бра для внешнего освещения, тело из алюминия литого под давлением и крашенного в электростатическом поле, матового чёрного цвета, диффузоры из дымчатого поликарбоната.

Kültéri falilámpa, nyomás alatt öntött alumínium test, elektrosztatikus mezőben festve, mat fekete színű, füstös polikarbonát diszperzóra.

Външни лампи, алуминиево тяло, отливо под налягане, боядисано в электростатично поле, цвят матов черен, разпръсквач от опушен поликарбонат.

Vonkajšie nástenné svietidlo, hliníkový odliatok, elektrosztatické farbenie - matná čierna, dymový polykarbonátový difúzor.

474



9397

E27, 1 x max. 70W



9820

E27, 1 x max. 42W

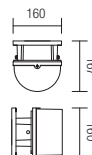



info

Outdoor wall lamp, die cast aluminium body electrostatically painted in dark brown, opal polycarbonate diffuser.

Aplică pentru exterior, corp din aluminiu turnat sub presiune vopsit în câmp electrostatic maron închis și dispersor din policarbonat opal.

Applique per esterni, corpo in pressofusione di alluminio, verniciato a polveri marrone e diffusore in policarbonato opalino.

Бра для наружного освещения, корпус из литого под давлением алюминия, окрашенного в электростатическом поле в темно-коричневый цвет, рассеиватель из опалового поликарбоната.

Kültéri falikarok, elektrosztatikus mezőben sötétbarnára festett, nyomás alatt öntött alumínium szerkezet, opál polikarbonát diszperzór.

Външна стенна лампа, алуминиев корпус от електроизолационен материал, боядисан в тъмно кафяв, оптичен поликарбонатен дифузор.

Exteriérové nástenné svietidlo, hliníková konštrukcia lakovaná v tmavohnedej farbe, opálový polykarbonátový difúzor.



9097

E27, 1 x max. 42W

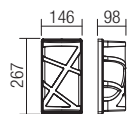





info

Series of wall lamps for exterior, body of polycarbonate and ABS alloy finished in brass, copper or black, anti-UV transparent polycarbonate diffuser.

Serie de aplice pentru exterior, corp din aliaj de policarbonat cu ABS finisat alamă, cupru sau negru, dispersor din policarbonat transparent anti UV.

Serie di applique per esterni, corpo in lega di policarbonato e ABS, finitura ottone, rame o nera, diffusore in policarbonato trasparente anti UV.

Серия бра для наружного освещения, корпус из сплава поликарбоната и ABS с отделкой из латуни, меди или черного цвета, рассеиватель из прозрачного поликарбоната с защитой от УФ-излучения.

Kültéri fali lámpák, polikarbonát ABS ötvözetű lámpatest, sárgaréz, réz, fekete színben, UV-álló, áttetsző polikarbonát diszperzór.

Серия външни стени осветителни тела, корпус от поликарбонатна сплав с ABS с месингово, медно или черно покритие, прозрачен анти-UV дифузор от поликарбонат.

Séria nástenných svietidiel do exteriéru, telo z polykarbonátu a zliatiny ABS povrchovo upravené v mosadznej, medenej alebo čiernej farbe, anti-UV priehľadný polykarbonátový difúzor.

90205 Brass
90206 Copper
90207 Black
 E27, 1x max. 28W

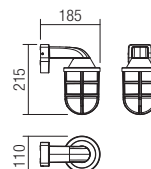



info

Ceilings lamp for exterior, aluminium structure electrostatically painted in sand white or dark grey, transparent glass diffusers. GU10 bulbs not included.

Plafoniere pentru exterior, structură din aluminiu vopsit în câmp electrostatic alb mat sau gri închis, dispersoare din sticlă transparentă.

Beurile GU10 nu sunt incluse.

Plafoniere per esterni, struttura in alluminio verniciato a polveri bianco opaco o grigio scuro, diffusori in vetro trasparente.

Lampadine GU10 non incluse.

Потолочный светильник для наружного освещения, корпус из алюминия окрашен в электростатическом поле в темно-серый цвет, рассеиватели из прозрачного стекла.

Лампы GU10 не включены в комплект.

Kültéri mennyezeti lámpák, elektrosztatikus mezőben matt fehérre vagy sötét szürkére festett alumínium szerkezet, áttetsző üveg diszperző.

GU10 izzó nem tartozék.

Тавани осветлення за екстериор, структура от алуминий боядисана в электростатично поле в цвят матово бяло или тъмно сиво, дифузери от прозрачно стъкло.

Крушките GU10 не са включени.

Stropné lampy pre exteriér, hliníková konštrukcia elektrostáticky lakovaná matnou bielou alebo tmavošedou farbou s priehľadnými sklenenými difúzormi. Žiarovky GU10 nie sú súčasťou balenia.

480



90181 Sand White

90182 Dark Grey

GU10, 1 x max. 35W



90179 Sand White

90180 Dark Grey

GU10, 1 x max. 35W





info

Light fixtures for exterior, die cast aluminium housing electrostatically painted in dark grey, opal polycarbonate diffuser.

Corpuri de iluminat pentru exterior, corp din aluminiu turnat sub presiune vopsit în câmp electrostatic gri închis, dispersor din policarbonat opal.

Apparecchi per esterni, corpo in pressofusione di alluminio verniciato a polveri grigio scuro, diffusore in policarbonato opalino.

Светильники для наружного освещения с корпусом из литого под давлением алюминия, окрашенным в электростатическом поле в темно-серый цвет, и рассеивателем из опалового поликарбоната.

Kültéri lámpák, sötétszürke porfestett, nyomás alatt öntött alumínium test, opál polikarbonát árnyékoló.

Осветителни тела за екстериор, алуминиево тяло, излято под налягане, боядисано в электростатично поле в тъмно сиво, опален поликарбонатен дифузер.

Svietidlá do exteriéru, kryt z tlakovo liateho hliníka, elektrostaticky lakovaný v tmavosivej farbe, opálový polykarbonátový difúzor.





484



90640

E27, 1 x max. 28W

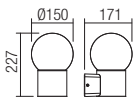

90641

E27, 1 x max. 28W

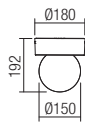

90642

E27, 1 x max. 28W



90643

E27, 1 x max. 28W

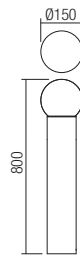





486

info

Outdoor series of lamps, black polycarbonate body with spheric diffuser of opal acryl or smoky variant. The poles are made out of zinc-coated steel, PVC coated, UV and corrosion resistant.

Serie de lămpi pentru exterior, corp din policarbonat negru cu dispersor sferic din acril opal sau variantă fumuriu.

Stâlpii sunt din oțel zincat îmbrăcat în PVC, rezistent la raze UV și coroziune.

Serie di lampade per esterni, corpo in policarbonato nero, diffusore sferico in acrilico opalino o nella variante fumè.

Pali con anima interna in acciaio zincato e rivestimento esterno alettato in PVC, resistente ai raggi UV e alla corrosione.

Серия бра для внешнего освещения, тело из чёрного поликарбоната со сферическим диффузором из акрила цвета опала или дымчатого цвета. Столбы сделаны из оцинкованной стали, по-крытой в ПВХ и устойчивой к ультрафиолетовому излучению и коррозии.

Kültéri lámpasorozat, fekete polikarbonát test, opálos vagy füstös akril gömbszerű diszperzórral.

Az oszlopok cinkelt acélból készültek, mely PVC-vel van bevonva, ellenáll az UV sugaraknak és a korróziónak.

Серия лампы за стена, тяло от черен поликарбонат със сферичен разпръсквач от опален акрил или опушен вариант.

Столбовете са от поцинкована стомана, облечена в PVC, устойчив на UV лъчи и корозия.

Vonkajšia séria svietidiel, čierny polykarbonát s guľovým difúzorom z opálového akrylu alebo dymová varianta.

Tyče sú vyrobené z pozinkovanej ocele, potiahnuté PVC, odolné voči UV žiareniu a korózii.





Ø20cm

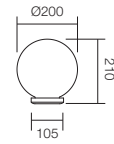
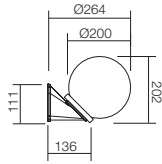
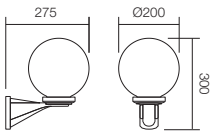

9788 Smoky
9787 Opal
 E27, 1 x max. 28W



9866 Smoky
9867 Opal
 E27, 1 x max. 28W



9760 Smoky
9761 Opal
 E27, 1 x max. 28W



488

Ø25cm

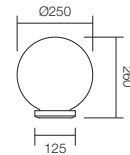
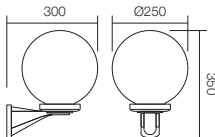
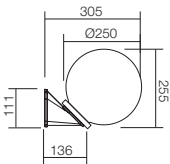

9872 Smoky
9873 Opal
 E27, 1 x max. 42W



9790 Smoky
9789 Opal
 E27, 1 x max. 42W



9770 Smoky
9771 Opal
 E27, 1 x max. 42W



Ø20cm

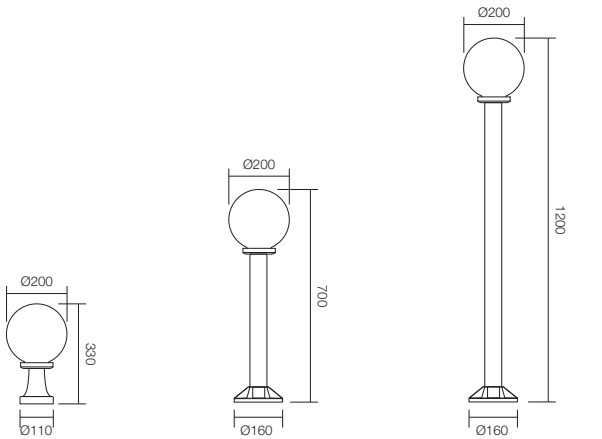

9764 Smoky
9765 Opal
E27, 1x max. 28W



9768 Smoky
9769 Opal
E27, 1x max. 28W



9766 Smoky
9767 Opal
E27, 1x max. 28W



Ø25cm

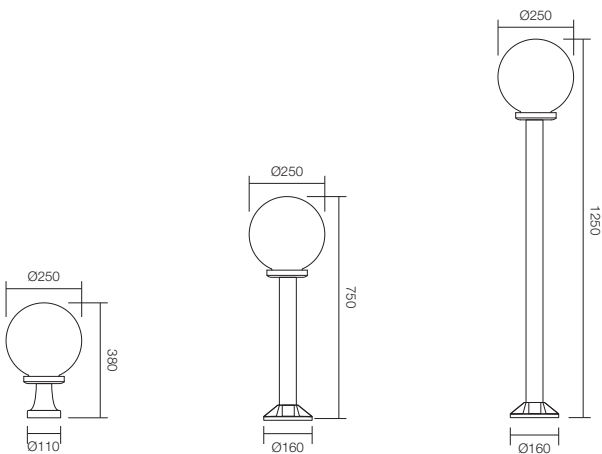

9774 Smoky
9775 Opal
E27, 1x max. 42W



9779 Smoky
9780 Opal
E27, 1x max. 42W



9776 Smoky
9777 Opal
E27, 1x max. 42W



info

Adjustable miniprojector for outdoor, housing of die cast aluminum electrostatically painted in dark grey, glass diffuser and plastic accessory for ground installation.

Miniprojector orientabil pentru exterior, corp din aluminiu turnat sub presiune vopsit gri închis, difuzor din sticlă și accesoriu din plastic pentru montaj în pământ.

Miniproiettore orientabile da esterni, corpo in pressofusione di alluminio verniciato grigio scuro, diffusore in vetro, equipaggiato con accessorio in plastica per installazione su terreno.

Регулируемый мини-проектор для наружного освещения, корпус из алюминия литого под давлением, окрашен в электростатическом поле в темно-серый цвет, стеклянный рассеиватель и пластиковый аксессуар для наземного монтажа.

Kültéri mozgatható mini fényvető, szürke nyomás alatt öntött alumínium szerkezet, üveg diszperzór, műanyag tartozék a földbe való rögzítéshez.

Регулируем мини прожектор за екстериор, тяло от алуминий, лят под налягане, в цвят тъмно сиво, стъклен дифузер и пластмасов аксесоар за монтаж в земята.

Nastaviteľný miniprojektor pre vonkajšie použitie, kryt z tlakovo liateho hliníka elektrostaticky lakovaný v tmavo šedej farbe, sklenený difúzor a plastové príslušenstvo pre inštaláciu na zem.



90183

GU10, 1x max. 35W

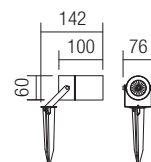

info

Adjustable miniprojectors for outdoor equipped with SMD LEDs, housing of black polypropylene, transparent polycarbonate diffuser. Delivered with base for wall/ceiling installation and spike for ground fixing.

Miniproiectoare orientabile pentru exterior echipate cu LED-uri SMD, corp din polipropilenă neagră, dispersor din policarbonat transparent.

Se livrează cu bază pentru montaj pe tavan/perete și accesoriu de fixat în pământ.

Miniproiettori orientabili da esterni equipaggiati con LED SMD, corpo in polipropilene nero, diffusore in policarbonato trasparente.

Viene fornito con basetta per installazione a parete/soffitto ed accessorio per fissaggio a terreno.

Ориентируемые мини прожектора для наружного освещения, оснащенные светодиодами SMD, корпус из черного полипропилена, рассеиватель из прозрачного поликарбоната.

Поставляются с основанием для настенного или потолочного монтажа и приспособлением для установки на газон.

Kültéri mozgatható minifényvetők, SMD LED-el ellátva, fekete polipropilén szerkezet, áttetsző polikarbonát diszperzór.

Szállítva mennyezetre/falra szerelhető szerkezettel, mellékelve egy földi rögzítéshez való tartozékkal.

Екстериорен насочващ минипрожектор, оборудван с SMD диоди, корпус от черен полипропилен и прозрачен поликарбонатен дифузер.

Доставя се с основа за монтаж на стена/тэван или шип за земя.

Nastavitel'né exteriérové miniprojektory, vybavené LED diódami SMD, z čierneho polypropylénu, transparentný polykarbonátový difúzor.

Dodáva sa so základňou pre montáž na stenu/ strop a hrot na upevnenie na zemi.



Standard dimensions

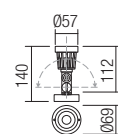

Dimensions + pichet

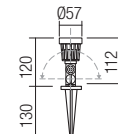

3000K Light model

9997

SMD LED · 5W
3000K · CRI 85
LED flux: 445 lm
Luminaire flux: 400 lm



4000K Light model

9998

SMD LED · 5W
4000K · CRI 85
LED flux: 465 lm
Luminaire flux: 420 lm



info

Outdoor or indoor recessed floor or wall spot.
Die cast aluminum body with tempered glass diffuser, external frame made out of steel.

It handles a stationary load of maximum 2000 Kg and a dynamic load of a car passing with a maximum speed of 25 km/h.
Black thermoplastic housing included.

Spot de încastrat în pardoseală sau perete, pentru exterior sau interior.
Corp din aluminiu turnat sub presiune cu dispersor din sticlă temperată, ramă exterioară din inox.

Suportă o sarcină statică de maxim 2000 Kg și se poate trece cu mașina cu o viteză maximă de 25 km/h.

Carcasa din termoplastice de culoare negru inclusă.

Faretto ad incasso per pavimento o parete, da esterni e interni.

Corpo in pressofusione di alluminio con diffusore in vetro temperato, cornice esterna in acciaio inox.

Supporta un carico statico massimo di 2000 Kg e il passaggio di una autovettura con una velocità massima di 25 km/h.

Controcassa di posa in opera in materiale termoplastico di colore nero inclusa.

Встраиваемое в потолок или в стену световое пятно для внешнего/внутреннего освещения.

Тело из алюминия, литого под давлением, диффузор из закаленного стекла.

Поддерживает статическую нагрузку не более 2000 кг и можно проезжать на машине с максимальной скоростью 25 км/ч.

Оснащено термопластичным каркасом чёрного цвета.

Padlóba vagy falba beépítendő szpot, bel- vagy kültéri használatra.

Nyomás alatt öntött alumíniumtest, temperált üveg diszperzórral, inox kerettel.

Állóképessége legtöbb 2000 K, autóval legfeljebb 25 k/h-s sebességgel lehet rajta áthaladni.

Hőre ellenálló műanyag burkolata fekete színű.

Спот за вграждане в под или стена, външно или вътрешно.

Алуминево тяло, отливано под налягане, с разпръсквач от темперирано стъкло, външна рамка от неръждаема стомана.

Поддържа максималното статично натоварване от 2000 Kg и може да пътува с автомобил с максимална скорост от 25 км/ч.

Черниата термoplastична кутия включени.

Vonkajšie alebo interiérové zapustené svetlo do zeme alebo na stenu.

Hliníkový odliatok, difúzor z tvrdeného skla, vonkajší rám vyrobený z ocele.

Zvládne statické zaťaženie maximálne 2000 kg a je odolné prejazdu autom s maximálnou rýchlosťou 25 km / h.

Čierna termoplastická montážna krabica je súčasťou.



9237

GX53, 1 x max. 9W

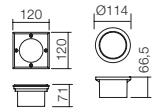

492



9236

GX53, 1 x max. 9W

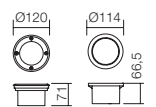



9385

GU10, 1x max. 28W

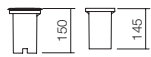
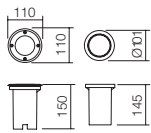
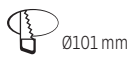

9386

GU10, 1x max. 28W

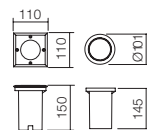
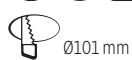

info

Series of outdoor lighting fixtures, die cast aluminum body electrostatically painted in matt black, transparent polycarbonate diffusers.

Serie de corpuri de iluminat pentru exterior, structură din aluminiu turnat sub presiune, vopsită în câmp electrostatic negru mat, dispersoare din policarbonat transparent.

Serie di apparecchi d'illuminazione per esterni, corpo in pressofusione di alluminio, verniciato a polveri colore nero opaco, diffusori in policarbonato trasparente.

Серия светильников для наружного освещения, конструкция из алюминия, литого под давлением, окрашенная в электростатическом поле черного матового цвета, диффузоры из прозрачного поликарбоната.

Kültéri világítótest, elektrosztatikus térben matfeketére festett, nyomás alatt öntött alumínium szerkezettel, áttetsző polikarbonát diszperzókkal.

Серия екстериорни осветителни тела, структура от алуминий, лят под налягане, боядисан в матово черно электростатично поле, разсейватели от прозрачен поликарбонат.

Séria vonkajších svietidiel, hliníkový odliatok elektrosťaticky lakovaný v matne čiernej farbe, priehľadný polykarbonátový difúzor.



9156

E27, 1 x max. 28W

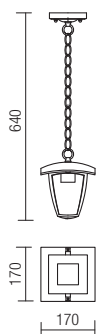

9154

E27, 1 x max. 28W

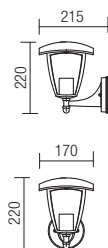

9155

E27, 1 x max. 28W

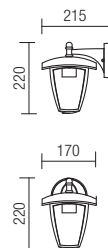



9156

495



9158

E27, 2 x max. 28W

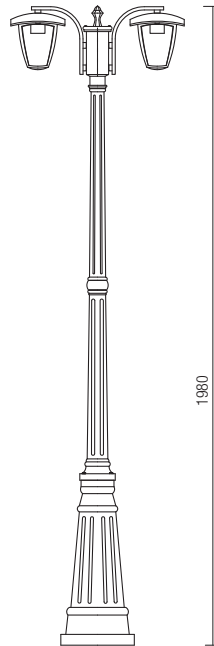
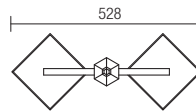

9157

E27, 1 x max. 28W

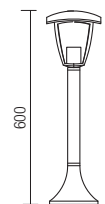
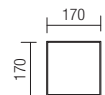



info

Outdoor lamps, die cast aluminum body antique black finish with gold patina, trimmed transparent glass diffusers.

Serie de lămpi pentru exterior, corp din aluminiu turnat sub presiune finisat negru antic cu patină aur, dispersoare din sticlă fațetată transparentă.

Lampade da esterni, corpo in pressofusione di alluminio finitura nero patinato oro, diffusori in vetro molato trasparente.

Серия светильников для наружного освещения, алюминиевый корпус, литый под давлением, отделочный слой античного чёрного цвета с золотой патиной, диффузоры из прозрачного граненого стекла.

Kültéri lámpák sorozata, nyomás alatt öntött alumínium test, antik festés aranyozott fényvel, áttetsző csiszolt üveg diszperzörök.

Серия екстериорни лампи, тяло от алуминий, лят под налягане, покритие в антично черно със златна патина, разсейватели от прозрачно фасетирано стъкло.

Vonkajšie lampy, hliníkový odliatok v čiernom prevedení so zlatou patinou, priehľadné sklo.



9607

E27, 1 x max. 42W





9604

E27, 1x max. 42W

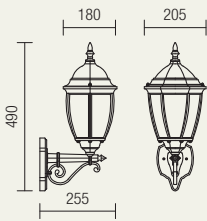

9605

E27, 1x max. 42W

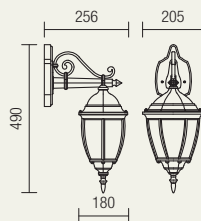



9606

E27, 1 x max. 42W

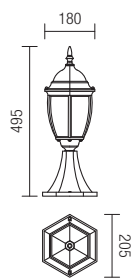

9608

E27, 1 x max. 42W

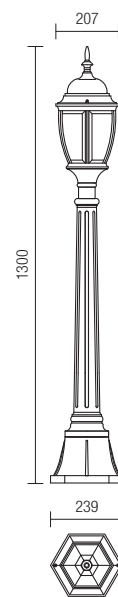

9609

E27, 2 x max. 42W

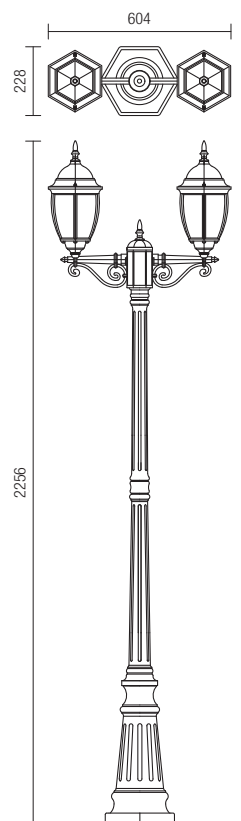



9609

501

info

Series of outdoor lamps, die cast aluminum and metal structure electrostatically painted in black with copper patina finishing, transparent glass diffuser.

Serie de corpuri de iluminat pentru exterior, structură din aluminiu turnat sub presiune și metal vopsit în câmp electrostatic negru cu patină cupru, dispersor din sticlă transparentă.

Serie di lampade per esterni, struttura in pressofusione di alluminio e metallo verniciato a polveri, finitura nero patinato rame, diffusori in vetro trasparente.

Серия светильников для наружного освещения, со структурой из алюминия литого под давлением и металла окрашенного в электростатическом поле в черный цвет с медной патиной, рассеиватель из прозрачного стекла.

Kültéri világítótestek, nyomás alatt öntött alumínium és elektrosztatikus mezőben fekete és antik réz színűre festett fémszerkezet, áttetsző üveg diszperzor.

Серия екстериорни осветителни тела, структура от алуминий, лят под налягане и метал, електростатично боядисан в черно с медна патина, разсейвател от прозрачно стъкло.

Séria vonkajších svietidiel z hliníkového odliatku a kovovej konštrukcie elektrosztaticky maľovaných na čiernom povrchom s medenou patinou, priehľadné sklenené difúzory.

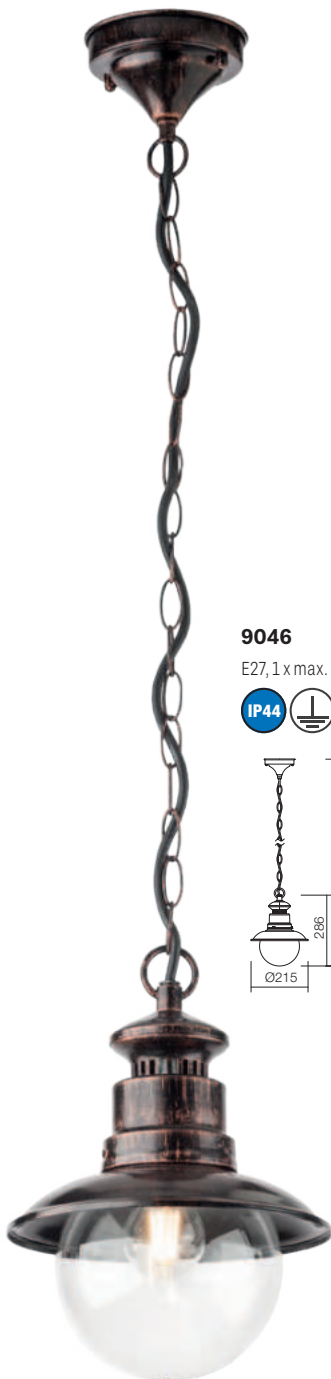

9046

E27, 1 x max. 42W

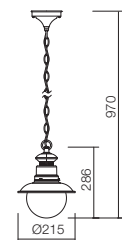

9045

E27, 1 x max. 42W

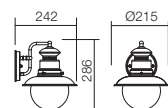

9047

E27, 1 x max. 42W

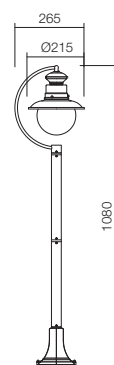



503



info

Outdoor series of lamps, die cast aluminum in rust patina finishing, glass diffuser.

Serie de corpuri de iluminat pentru exterior, corp din aluminiu turnat sub presiune, finisaj rugină, dispersor sticlă.

Serie di lampade per esterni, corpo in pressofusione di alluminio finitura ruggine, diffusore in vetro.

Серия осветительных тел для внешнего освещения, тело из алюминия, литого под давлением, отделочный слой ржавого цвета, стеклянный диффузор.

Kültéri világítótestek sorozata, nyomás alatt öntött alumíniumtest, rozsdás fényezéssel, üveg diszperzórral.

Серия външни осветителни тела, алуминево тяло, отливо под налягане, покритие ръжда, стъклен разпръсквач.

Vonkajšia séria svietidiel, hliníkový odliatok, hrdzavá patina, sklený difúzor.

9264

E27, 1 x max. 42W



9262

E27, 1 x max. 42W

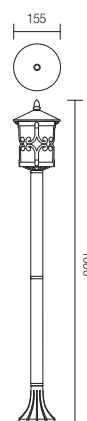





506

9259

E27, 1 x max. 42W

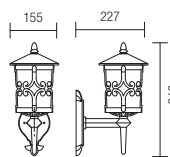

9260

E27, 1 x max. 42W

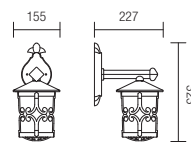

9261

E27, 1 x max. 42W





info

Series of light fixtures for outdoor, die cast aluminium structure finished in matt white with gold patina, transparent glass diffusers.

Serie de corpuri de iluminat pentru exterior, structură din aluminiu turnat, finisaj alb mat cu patină aurie, dispersoare din sticlă transparentă.

Serie di apparecchi da esterni, corpo in pressofusione di alluminio finitura bianco opaco patinato oro, diffusori in vetro trasparente.

Серия светильников для наружного освещения, структура из алюминия литого под давлением, окрашенного в белый цвет с золотой патиной, рассеиватели из прозрачного стекла.

Kültéri lámpatestek, matt fehér antik arany öntött alumínium szerkezet, áttetsző üveg diszperzör.

Серия от екстериорни осветителни тела, основа от лят алуминий, бяло матово покритие със златна патина и прозрачен стъклен дифузер.

Séria exteriérových svietidiel, hliníková konštrukcia z liateho odliatku v matnej bielej farbe so zlatou patinou, difúzory z priehľadného skla.

9676

E27, 1 x max. 42W

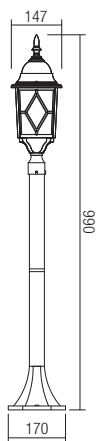
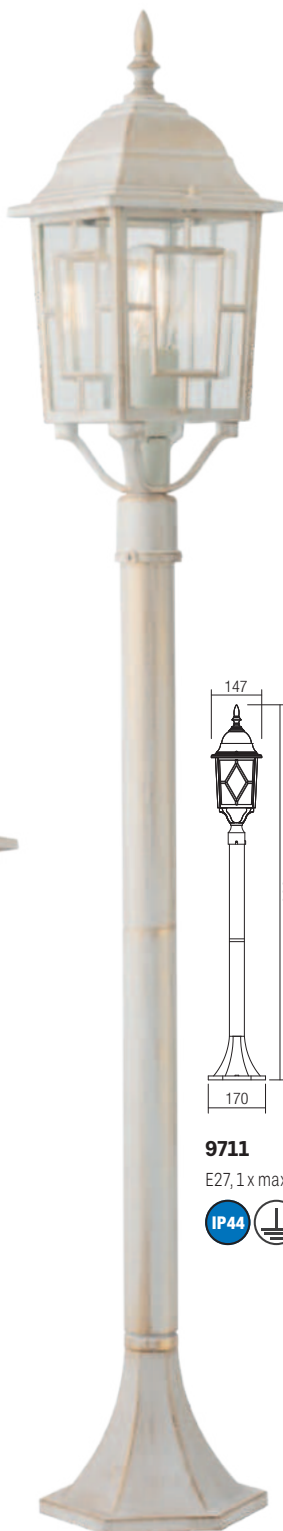
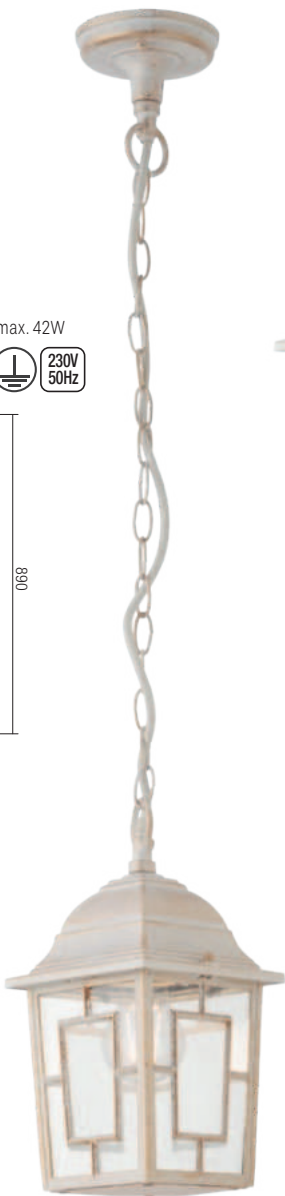
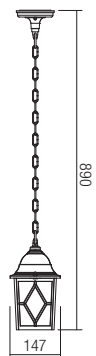

9711

E27, 1 x max. 42W



9674

E27, 1 x max. 42W

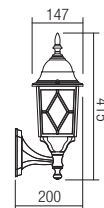

9675

E27, 1 x max. 42W

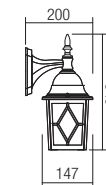

9710

E27, 1 x max. 42W





info

Series of outdoor light fittings, body in die cast aluminium, black with gold patina finish, diffusers in ornamental glass with bubble model.

Serie de lămpi pentru exterior, corp din aluminiu turnat sub presiune, finisaj negru cu patină aurie, dispersoare din sticlă ornamentală cu efect bule de aer.

Serie di lampade per esterni, corpo in pressofusione di alluminio finitura nero patinato oro, diffusori in vetro effetto bolle.

Серия светильников для наружного освещения, алюминиевый корпус, литый под давлением, отделочный слой чёрного цвета с золотой патиной, декоративные стеклянные диффузоры с пузырьковым эффектом.

Kültéri lámpasorozat, nyomás alatt öntött alumínium test, aranyozott patinával, fekete kivitelezéssel, díszítő üveg diszperzór légbuborék effektussal.

Серия екстериорни лампи, тяло от алумуний, лят под напрежение, черно покритие със златиста патина, разсейватели от стъкло, украсено с ефект въдушни мехурчета.

Rad vonkajších svietidiel z liateho hliníka, čierne so zlatou patinu, difúzory z okrasného skla s bublinami.



9953

E27, 1 x max. 42W

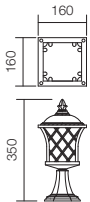

9961

E27, 1 x max. 42W

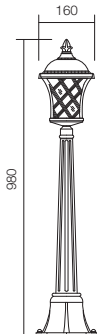



9951

E27, 1 x max. 42W

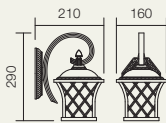

9952

E27, 1 x max. 42W



info

Light fixtures for outdoor, metal structure finished in black with copper patina, cognac tinted "water glass" diffuser.

Serie de corpuri de iluminat pentru exterior, structură din metal finisat negru cu patină cupru, dispersor din sticlă tip "water glass" culoare cognac.

Apparecchi per esterni, struttura in metallo finitura nero con patina di rame, diffusore in vetro tipo "water glass" cognac.

Серия светильников для наружного освещения, структура из металла отделанного в черный цвет с медной патиной, рассеиватель с эффектом "мокрого стекла" коньячного цвета.

Kültéri lámpatestek, fekete réz patina fémszerkezet, konyak színű "water glass" típusú diszperzör.

Екстериорни осветителни тела, метална структура, завършена в черно с медна патина, дифузер от оцветено "водно стъкло".

Exteriérové svietidlá, kovová konštrukcia v čiernom prevedení s medenou patinou, koňakom tónovaným difúzorom "vodného skla".



9600

E27, 1 x max. 42W

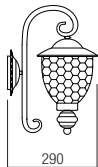
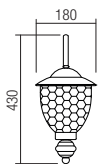

9632

E27, 1 x max. 42W

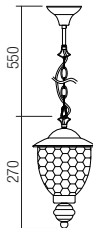

9634

E27, 1 x max. 42W

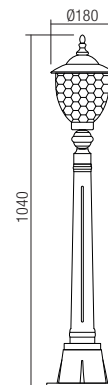

9633

E27, 1 x max. 42W

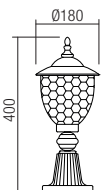



info

Series of outdoor light fittings, body in die cast aluminium electrostatically painted with antique brown finishing, diffusers of ornamental glass with bubble model.

Serie de corpuri de iluminat pentru exterior, corp din aluminiu turnat sub presiune, vopsit în câmp electrostatic, finisat maro învechit, dispersoare din sticlă ornamentală cu efect bule de aer.

Serie di lampade per esterni, corpo in pressofusione di alluminio finitura marrone anticato, diffusore in vetro effetto bolle.

Серия светильников для наружного освещения, алюминиевый корпус, литый под давлением, окрашенный в электростатическом поле, отделочный слой античного коричневого цвета, декоративные стеклянные диффузоры с пузырьковым эффектом.

Kültéri világítótestek sorozata, nyomás alatt öntött alumínium test, elektrosztatikus mezőben festve, régies barna kivitelezéssel, díszítő üveg diszperzór légbuborék effektussal.

Серия екстериорни осветителни тела, тяло от алуминий, лят под налягане, боядисано в электростатично поле, с антично кафяво покритие, разсейватели от стъкло, украсено с ефект въздушни мехурчета.

Rad vonkajších svietidiel, liaty hliník, lakované v elektrostatickom poli, starožitná hnedá úprava, difúzory - ornamentálne sklá s bublinami.



9960

E27, 1 x max. 42W

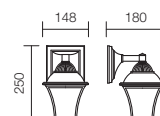

9959

E27, 1 x max. 42W





515



ACCESSORIES

Accessories

Round canopy

Round metal canopies painted in sand white, sand black or with chrome finishing for installation of 1/3/5 suspensions. Maximum diameter of cable access hole 7mm.

Baze rotunde din metal vopsit alb mat, negru mat sau cu finisaj cromat pentru montajul a 1/3/5 suspensii.

Diametrul maxim al găurii de ieşire a cablului 7 mm.

Rosoni circolari in metallo verniciato bianco opaco, nero opaco o con finitura cromata per montaggio di 1/3/5 sospensioni. Diametro massimo del foro di uscita del cavo elettrico 7 mm.

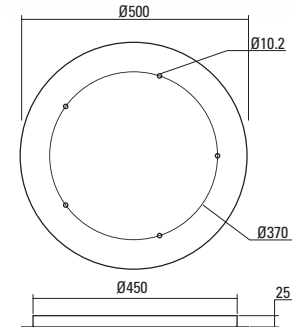
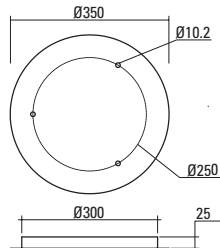
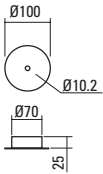

Round canopy 1 light

| art. | Finish | |
|-------------------|------------|---|
| CS1RD100WH | Sand White | ○ |
| CS1RD100CH | Chrome | ● |
| CS1RD100BK | Sand Black | ● |

Round canopy 3 light

| art. | Finish | |
|-------------------|------------|---|
| CS3RD350WH | Sand White | ○ |
| CS3RD350CH | Chrome | ● |
| CS3RD350BK | Sand Black | ● |

Round canopy 5 light

| art. | Finish | |
|-------------------|------------|---|
| CS5RD500WH | Sand White | ○ |
| CS5RD500CH | Chrome | ● |
| CS5RD500BK | Sand Black | ● |

518

Radial canopy

Round metal canopies painted in sand white, sand black for installation of 3/5/7 suspensions.

Maximum diameter of cable access hole 5,5 mm.

Baze rotunde din metal vopsit alb mat, negru mat pentru montajul a 3/5/7 suspensii.

Diametrul maxim al găurii de ieşire a cablului 5,5 mm.

Rosoni circolari in metallo verniciato bianco opaco, nero opaco per montaggio di 3/5/7 sospensioni.

Diametro massimo del foro di uscita del cavo elettrico 5,5 mm.

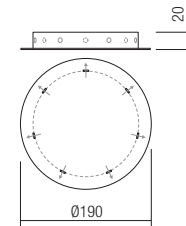
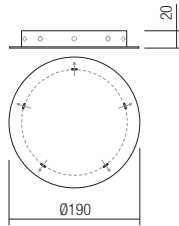
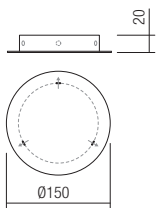

Radial canopy 3 lights

| art. | Finish | |
|-----------------|------------|---|
| CS1.3 WH | Sand White | ○ |
| CS1.3 BK | Sand Black | ● |

Radial canopy 5 lights

| art. | Finish | |
|-----------------|------------|---|
| CS2.5 WH | Sand White | ○ |
| CS2.5 BK | Sand Black | ● |

Radial canopy 7 lights

| art. | Finish | |
|-----------------|------------|---|
| CS2.7 WH | Sand White | ○ |
| CS2.7 BK | Sand Black | ● |

Recessed canopy

Round metal canopies for recessed mounting, painted in sand white or sand black, for installation of a single suspension.
Maximum diameter of the cable access hole of 7 mm.

Baze rotunde cu montaj încadrat, din metal vopsit alb mat sau negru mat, pentru instalarea unei suspensii.

Diametrul maxim al găurii de ieșire a cablului de 7 mm.

Rosoni circolari per installazione ad incasso, in metallo verniciato bianco opaco o nero opaco, per montaggio di una singola sospensione.

Diametro massimo del foro di uscita del cavo elettrico 7 mm.



| art. | Finish | | Ø Cable |
|----------------|------------|--|---------|
| CR2 MWH | Sand White | | Ø7mm |
| CR2 MBK | Sand black | | Ø7mm |

Linear canopy 4 light

Linear metal canopies painted in sand white, sand black or with chrome finishing for installation of 4 suspensions.

Maximum diameter of cable access hole 7mm.

Baze liniare din metal vopsit alb mat, negru mat sau cu finisaj cromat pentru montajul a 4 suspensii.

Diametrul maxim al găurii de ieșire a cablului 7 mm.

Rosoni lineari in metallo verniciato bianco opaco, nero opaco o con finitura cromata per montaggio di 4 sospensioni.

Diametro massimo del foro di uscita del cavo elettrico 7 mm.



| art. | Finish | |
|--------------------|------------|--|
| CS4LN1150WH | Sand White | |
| CS4LN1150CH | Chrome | |
| CS4LN1150BK | Sand Black | |

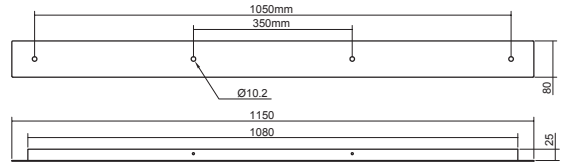

519

Wall cable fixing accessories

Metal accessories painted in sand white or sand black for wall fixing of electrical cables.
Maximum diameter of cable access hole 5,5 mm.

Accesorii din metal vopsit alb mat sau negru mat pentru fixarea cablurilor electrice pe perete.

Diametrul maxim al găurii de ieșire a cablului 5,5 mm.

Accessori in metallo verniciato bianco opaco o nero opaco per fissaggio dei cavi elettrici a parete.

Diametro massimo del foro di uscita del cavo elettrico 5,5 mm.

| art. | Finish | |
|---------------|------------|--|
| AC1 WH | Sand White | |
| AC1 BK | Sand Black | |

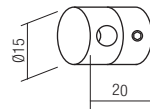
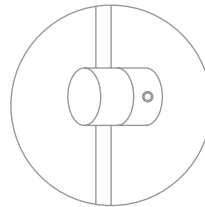

Ceiling cable fixing accessories

Metal accessories painted in sand white or sand black for ceiling fixing of electrical cables.

Maximum diameter of cable access hole 5,5 mm.

Accesorii din metal vopsit alb mat sau negru mat pentru fixarea cablurilor electrice pe tavan.

Diametrul maxim al găurii de ieșire a cablului 5,5 mm.

Accessori in metallo verniciato bianco opaco o nero opaco per fissaggio dei cavi elettrici a soffitto.

Diametro massimo del foro di uscita del cavo elettrico 5,5 mm.

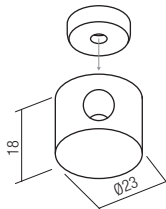
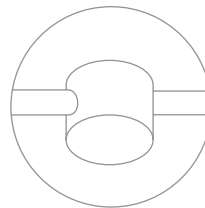

| art. | Finish | |
|----------------|------------|--|
| ACM2 WH | Sand White | |
| ACM2 BK | Sand Black | |

General index

| | | | | | | | |
|----------------|-----|----------------|-----|----------------|-----|----------------|-----|
| 01-1002 | 230 | 01-2159 | 253 | 01-2723 | 400 | 01-3066 | 176 |
| 01-1003 | 232 | 01-2160 | 253 | 01-2724 | 400 | 01-3067 | 176 |
| 01-1004 | 232 | 01-2161 | 253 | 01-2740 | 236 | 01-3068 | 176 |
| 01-1026 | 230 | 01-2162 | 253 | 01-2752 | 236 | 01-3069 | 180 |
| 01-1176 | 318 | 01-2163 | 271 | 01-2756 | 122 | 01-3070 | 180 |
| 01-1177 | 318 | 01-2164 | 271 | 01-2757 | 122 | 01-3071 | 178 |
| 01-1178 | 321 | 01-2165 | 271 | 01-2758 | 122 | 01-3072 | 178 |
| 01-1179 | 321 | 01-2166 | 271 | 01-2759 | 122 | 01-3073 | 182 |
| 01-1261 | 275 | 01-2180 | 402 | 01-2940 | 238 | 01-3074 | 182 |
| 01-1262 | 274 | 01-2181 | 402 | 01-2941 | 238 | 01-3075 | 316 |
| 01-1266 | 274 | 01-2188 | 48 | 01-2942 | 228 | 01-3076 | 316 |
| 01-1289 | 380 | 01-2189 | 48 | 01-2943 | 228 | 01-3077 | 316 |
| 01-1290 | 380 | 01-2190 | 46 | 01-2944 | 218 | 01-3078 | 316 |
| 01-1292 | 382 | 01-2191 | 46 | 01-2945 | 218 | 01-3079 | 258 |
| 01-1293 | 382 | 01-2335 | 332 | 01-2946 | 218 | 01-3080 | 260 |
| 01-1306 | 270 | 01-2336 | 333 | 01-2947 | 218 | 01-3081 | 260 |
| 01-1307 | 270 | 01-2337 | 334 | 01-2948 | 216 | 01-3082 | 260 |
| 01-1392 | 396 | 01-2399 | 294 | 01-2949 | 216 | 01-3083 | 146 |
| 01-1423 | 394 | 01-2400 | 294 | 01-2950 | 214 | 01-3084 | 146 |
| 01-1424 | 394 | 01-2401 | 294 | 01-2951 | 312 | 01-3085 | 392 |
| 01-1479 | 48 | 01-2402 | 292 | 01-2952 | 312 | 01-3086 | 392 |
| 01-1621 | 134 | 01-2403 | 292 | 01-2953 | 314 | 01-3087 | 398 |
| 01-1659 | 262 | 01-2404 | 296 | 01-2954 | 314 | 01-3088 | 398 |
| 01-1660 | 262 | 01-2405 | 296 | 01-2955 | 128 | 01-3089 | 148 |
| 01-1661 | 262 | 01-2406 | 282 | 01-2956 | 128 | 01-3090 | 148 |
| 01-1662 | 262 | 01-2407 | 284 | 01-2957 | 128 | 01-3091 | 148 |
| 01-1663 | 302 | 01-2408 | 284 | 01-2958 | 128 | 01-3092 | 148 |
| 01-1664 | 300 | 01-2415 | 299 | 01-2959 | 128 | 01-3093 | 76 |
| 01-1665 | 300 | 01-2416 | 299 | 01-2960 | 128 | 01-3094 | 76 |
| 01-1666 | 302 | 01-2417 | 299 | 01-2961 | 132 | 01-3095 | 76 |
| 01-1671 | 390 | 01-2418 | 299 | 01-2962 | 132 | 01-3096 | 76 |
| 01-1672 | 390 | 01-2617 | 226 | 01-2963 | 132 | 01-3097 | 76 |
| 01-1673 | 390 | 01-2618 | 226 | 01-2964 | 132 | 01-3098 | 76 |
| 01-1674 | 390 | 01-2619 | 226 | 01-2965 | 132 | 01-3099 | 74 |
| 01-1675 | 390 | 01-2620 | 226 | 01-2966 | 132 | 01-3100 | 74 |
| 01-1676 | 390 | 01-2621 | 226 | 01-2967 | 132 | 01-3101 | 74 |
| 01-1677 | 390 | 01-2622 | 226 | 01-2968 | 132 | 01-3102 | 60 |
| 01-1678 | 390 | 01-2623 | 204 | 01-2969 | 314 | 01-3103 | 60 |
| 01-1968 | 304 | 01-2624 | 202 | 01-2970 | 342 | 01-3104 | 60 |
| 01-1969 | 304 | 01-2625 | 204 | 01-2971 | 124 | 01-3105 | 60 |
| 01-2119 | 366 | 01-2626 | 202 | 01-2972 | 124 | 01-3106 | 60 |
| 01-2120 | 366 | 01-2627 | 204 | 01-2973 | 124 | 01-3107 | 60 |
| 01-2121 | 366 | 01-2659 | 120 | 01-2974 | 124 | 01-3108 | 136 |
| 01-2122 | 366 | 01-2660 | 120 | 01-2975 | 124 | 01-3109 | 136 |
| 01-2143 | 253 | 01-2661 | 120 | 01-2976 | 124 | 01-3110 | 136 |
| 01-2144 | 253 | 01-2662 | 120 | 01-3017 | 330 | 01-3111 | 136 |
| 01-2145 | 253 | 01-2709 | 266 | 01-3052 | 196 | 01-3112 | 136 |
| 01-2146 | 253 | 01-2710 | 266 | 01-3053 | 196 | 01-3113 | 136 |
| 01-2147 | 253 | 01-2711 | 266 | 01-3054 | 196 | 01-3114 | 66 |
| 01-2148 | 253 | 01-2712 | 264 | 01-3055 | 196 | 01-3115 | 66 |
| 01-2149 | 253 | 01-2713 | 220 | 01-3056 | 198 | 01-3116 | 66 |
| 01-2150 | 253 | 01-2714 | 220 | 01-3057 | 198 | 01-3117 | 66 |
| 01-2151 | 253 | 01-2715 | 222 | 01-3058 | 38 | 01-3118 | 66 |
| 01-2152 | 253 | 01-2716 | 222 | 01-3059 | 38 | 01-3119 | 66 |
| 01-2153 | 253 | 01-2717 | 222 | 01-3060 | 38 | 01-3120 | 68 |
| 01-2154 | 253 | 01-2718 | 222 | 01-3061 | 38 | 01-3121 | 68 |
| 01-2155 | 253 | 01-2719 | 222 | 01-3062 | 38 | 01-3122 | 68 |
| 01-2156 | 253 | 01-2720 | 222 | 01-3063 | 38 | 01-3123 | 68 |
| 01-2157 | 253 | 01-2721 | 222 | 01-3064 | 174 | 01-3124 | 68 |
| 01-2158 | 253 | 01-2722 | 222 | 01-3065 | 174 | 01-3125 | 68 |

| | | | | | | | |
|---------|-----|---------|-----|---------|-----|---------|-----|
| 01-3126 | 200 | 01-3188 | 40 | 01-3500 | 250 | 01-3650 | 166 |
| 01-3127 | 200 | 01-3189 | 188 | 01-3501 | 250 | 01-3651 | 166 |
| 01-3128 | 200 | 01-3190 | 188 | 01-3502 | 250 | 01-3763 | 140 |
| 01-3129 | 200 | 01-3191 | 188 | 01-3503 | 250 | 01-3764 | 140 |
| 01-3130 | 200 | 01-3192 | 190 | 01-3504 | 250 | 01-3765 | 118 |
| 01-3131 | 200 | 01-3193 | 191 | 01-3505 | 251 | 01-3766 | 118 |
| 01-3134 | 276 | 01-3194 | 190 | 01-3506 | 251 | 01-3767 | 118 |
| 01-3135 | 276 | 01-3195 | 191 | 01-3507 | 251 | 01-3768 | 118 |
| 01-3136 | 278 | 01-3196 | 172 | 01-3508 | 248 | 01-3769 | 118 |
| 01-3137 | 278 | 01-3197 | 172 | 01-3509 | 248 | 01-3770 | 118 |
| 01-3138 | 278 | 01-3198 | 194 | 01-3510 | 248 | 01-3771 | 118 |
| 01-3139 | 272 | 01-3202 | 138 | 01-3511 | 249 | 01-3772 | 118 |
| 01-3140 | 272 | 01-3203 | 138 | 01-3512 | 249 | 01-3773 | 118 |
| 01-3141 | 280 | 01-3204 | 138 | 01-3513 | 249 | 01-3774 | 52 |
| 01-3142 | 280 | 01-3205 | 138 | 01-3514 | 246 | 01-3775 | 52 |
| 01-3143 | 280 | 01-3206 | 138 | 01-3515 | 246 | 01-3776 | 52 |
| 01-3144 | 368 | 01-3207 | 138 | 01-3516 | 246 | 01-3777 | 53 |
| 01-3145 | 368 | 01-3208 | 138 | 01-3517 | 246 | 01-3778 | 53 |
| 01-3146 | 368 | 01-3209 | 138 | 01-3518 | 246 | 01-3779 | 53 |
| 01-3147 | 210 | 01-3210 | 144 | 01-3519 | 246 | 01-3780 | 52 |
| 01-3148 | 210 | 01-3211 | 144 | 01-3520 | 244 | 01-3781 | 52 |
| 01-3149 | 212 | 01-3212 | 172 | 01-3521 | 244 | 01-3782 | 52 |
| 01-3150 | 212 | 01-3213 | 194 | 01-3522 | 244 | 01-3783 | 53 |
| 01-3151 | 212 | 01-3214 | 194 | 01-3532 | 364 | 01-3784 | 53 |
| 01-3152 | 212 | 01-3215 | 194 | 01-3537 | 82 | 01-3785 | 53 |
| 01-3153 | 210 | 01-3216 | 34 | 01-3538 | 82 | 01-3976 | 36 |
| 01-3154 | 210 | 01-3217 | 34 | 01-3539 | 82 | 01-3977 | 36 |
| 01-3155 | 206 | 01-3367 | 94 | 01-3540 | 84 | 01-3978 | 36 |
| 01-3156 | 206 | 01-3368 | 94 | 01-3541 | 84 | 01-3984 | 306 |
| 01-3157 | 206 | 01-3369 | 94 | 01-3542 | 84 | 01-3985 | 306 |
| 01-3158 | 206 | 01-3370 | 94 | 01-3543 | 85 | 01-3986 | 306 |
| 01-3159 | 208 | 01-3371 | 94 | 01-3544 | 85 | 01-3987 | 184 |
| 01-3160 | 208 | 01-3372 | 94 | 01-3545 | 85 | 01-3988 | 184 |
| 01-3161 | 208 | 01-3373 | 95 | 01-3546 | 70 | 01-3989 | 184 |
| 01-3162 | 208 | 01-3374 | 95 | 01-3547 | 70 | 01-3990 | 78 |
| 01-3163 | 234 | 01-3375 | 95 | 01-3548 | 70 | 01-3991 | 78 |
| 01-3164 | 234 | 01-3382 | 64 | 01-3549 | 70 | 01-3992 | 78 |
| 01-3165 | 234 | 01-3383 | 64 | 01-3550 | 70 | 01-3993 | 78 |
| 01-3166 | 234 | 01-3384 | 64 | 01-3551 | 70 | 01-3994 | 80 |
| 01-3167 | 234 | 01-3385 | 64 | 01-3556 | 44 | 01-3995 | 80 |
| 01-3168 | 234 | 01-3386 | 64 | 01-3557 | 44 | 01-3996 | 81 |
| 01-3169 | 234 | 01-3387 | 64 | 01-3631 | 166 | 01-3997 | 81 |
| 01-3170 | 234 | 01-3474 | 240 | 01-3632 | 166 | 01-3998 | 86 |
| 01-3171 | 56 | 01-3475 | 240 | 01-3633 | 166 | 01-3999 | 86 |
| 01-3172 | 56 | 01-3476 | 240 | 01-3634 | 166 | 01-4000 | 88 |
| 01-3173 | 56 | 01-3477 | 240 | 01-3635 | 166 | 01-4001 | 88 |
| 01-3174 | 56 | 01-3478 | 240 | 01-3636 | 166 | 01-4002 | 89 |
| 01-3175 | 56 | 01-3479 | 240 | 01-3637 | 166 | 01-4003 | 89 |
| 01-3176 | 56 | 01-3480 | 242 | 01-3638 | 166 | 01-4023 | 154 |
| 01-3177 | 56 | 01-3481 | 243 | 01-3639 | 166 | 01-4024 | 154 |
| 01-3178 | 56 | 01-3482 | 242 | 01-3640 | 166 | 01-4025 | 154 |
| 01-3179 | 56 | 01-3491 | 142 | 01-3641 | 166 | 01-4026 | 156 |
| 01-3180 | 56 | 01-3492 | 142 | 01-3642 | 166 | 01-4027 | 90 |
| 01-3181 | 56 | 01-3493 | 130 | 01-3643 | 166 | 01-4029 | 388 |
| 01-3182 | 56 | 01-3494 | 288 | 01-3644 | 166 | 01-4030 | 388 |
| 01-3183 | 42 | 01-3495 | 288 | 01-3645 | 166 | 01-4031 | 388 |
| 01-3184 | 42 | 01-3496 | 288 | 01-3646 | 166 | 01-4032 | 388 |
| 01-3185 | 42 | 01-3497 | 290 | 01-3647 | 166 | 01-4033 | 388 |
| 01-3186 | 42 | 01-3498 | 290 | 01-3648 | 166 | 01-4034 | 388 |
| 01-3187 | 40 | 01-3499 | 250 | 01-3649 | 166 | 01-4035 | 388 |

General index

| | | | | | | | |
|----------------|-----|---------------|-----|----------------|-----|--------------|-----|
| 01-4036 | 388 | 05-572 | 354 | 05-984 | 101 | 9607 | 498 |
| 01-4037 | 150 | 05-573 | 354 | 05-985 | 101 | 9608 | 500 |
| 01-4038 | 150 | 05-901 | 344 | 05-986 | 102 | 9609 | 500 |
| 01-4039 | 150 | 05-902 | 344 | 05-987 | 102 | 9632 | 512 |
| 01-4040 | 150 | 05-906 | 350 | 05-988 | 102 | 9633 | 512 |
| 01-4041 | 152 | 05-907 | 350 | 05-989 | 102 | 9634 | 512 |
| 01-4042 | 152 | 05-908 | 350 | 05-990 | 102 | 9674 | 508 |
| 01-4043 | 116 | 05-922 | 338 | 05-991 | 102 | 9675 | 508 |
| 01-4044 | 168 | 05-924 | 346 | 05-992 | 102 | 9676 | 508 |
| 01-4045 | 168 | 05-928 | 340 | 05-993 | 102 | 9710 | 508 |
| 01-4046 | 168 | 05-929 | 340 | 05-994 | 102 | 9711 | 508 |
| 01-4047 | 168 | 05-930 | 340 | 05-995 | 104 | 9760 | 488 |
| 01-4048 | 256 | 05-931 | 340 | 05-996 | 104 | 9761 | 488 |
| 01-4049 | 254 | 05-932 | 340 | 05-997 | 104 | 9764 | 489 |
| 01-4050 | 254 | 05-933 | 340 | 05-998 | 104 | 9765 | 489 |
| 01-4051 | 254 | 05-934 | 337 | 05-999 | 104 | 9766 | 489 |
| 01-4052 | 254 | 05-935 | 337 | 05-1000 | 104 | 9767 | 489 |
| 01-4053 | 286 | 05-936 | 337 | 05-1001 | 104 | 9768 | 489 |
| 01-4054 | 286 | 05-937 | 337 | 05-1002 | 104 | 9769 | 489 |
| 01-4055 | 286 | 05-938 | 337 | 05-1003 | 104 | 9770 | 488 |
| 01-4056 | 286 | 05-939 | 337 | 05-1004 | 96 | 9771 | 488 |
| 01-4060 | 72 | 05-940 | 337 | 05-1005 | 96 | 9774 | 489 |
| 01-4061 | 72 | 05-941 | 337 | 05-1006 | 337 | 9775 | 489 |
| 02-709 | 378 | 05-942 | 337 | 05-1007 | 337 | 9776 | 489 |
| 02-710 | 378 | 05-943 | 337 | 05-1008 | 337 | 9777 | 489 |
| 02-711 | 376 | 05-944 | 337 | 05-1009 | 337 | 9779 | 489 |
| 02-712 | 376 | 05-945 | 337 | 05-1011 | 348 | 9780 | 489 |
| 02-713 | 378 | 05-946 | 337 | 05-1012 | 348 | 9787 | 488 |
| 02-714 | 378 | 05-947 | 337 | 9045 | 502 | 9788 | 488 |
| 02-934 | 384 | 05-948 | 352 | 9046 | 502 | 9789 | 488 |
| 02-937 | 384 | 05-950 | 358 | 9047 | 502 | 9790 | 488 |
| 02-982 | 370 | 05-951 | 358 | 9097 | 476 | 9818 | 472 |
| 02-983 | 372 | 05-952 | 358 | 9154 | 494 | 9820 | 474 |
| 02-984 | 372 | 05-953 | 360 | 9155 | 494 | 9866 | 488 |
| 02-985 | 362 | 05-954 | 360 | 9156 | 494 | 9867 | 488 |
| 02-992 | 374 | 05-955 | 360 | 9157 | 496 | 9872 | 488 |
| 02-993 | 374 | 05-956 | 110 | 9158 | 496 | 9873 | 488 |
| 02-994 | 374 | 05-957 | 111 | 9210 | 472 | 9951 | 511 |
| 02-995 | 374 | 05-959 | 115 | 9236 | 492 | 9952 | 511 |
| 04-467 | 324 | 05-960 | 115 | 9237 | 492 | 9953 | 510 |
| 04-468 | 324 | 05-961 | 115 | 9259 | 506 | 9959 | 514 |
| 04-469 | 324 | 05-962 | 115 | 9260 | 506 | 9960 | 514 |
| 04-470 | 324 | 05-965 | 106 | 9261 | 506 | 9961 | 510 |
| 04-471 | 324 | 05-967 | 356 | 9262 | 504 | 9997 | 491 |
| 04-472 | 324 | 05-968 | 356 | 9264 | 504 | 9998 | 491 |
| 04-473 | 324 | 05-969 | 356 | 9330 | 470 | 70001 | 431 |
| 04-474 | 324 | 05-970 | 356 | 9352 | 470 | 70002 | 431 |
| 04-527 | 310 | 05-971 | 100 | 9358 | 470 | 70003 | 431 |
| 04-528 | 310 | 05-972 | 100 | 9359 | 470 | 70008 | 430 |
| 04-529 | 311 | 05-973 | 100 | 9385 | 493 | 70009 | 430 |
| 04-530 | 308 | 05-974 | 100 | 9386 | 493 | 70010 | 430 |
| 04-537 | 329 | 05-975 | 100 | 9397 | 474 | 70081 | 431 |
| 04-538 | 329 | 05-976 | 100 | 9452 | 454 | 70082 | 430 |
| 04-539 | 329 | 05-977 | 101 | 9453 | 454 | 70124 | 407 |
| 04-540 | 328 | 05-978 | 101 | 9454 | 454 | 70124 | 445 |
| 04-541 | 328 | 05-979 | 101 | 9455 | 454 | 70125 | 407 |
| 04-542 | 322 | 05-980 | 100 | 9600 | 512 | 70125 | 445 |
| 04-543 | 322 | 05-981 | 100 | 9604 | 499 | 70147 | 432 |
| 04-544 | 322 | 05-982 | 100 | 9605 | 499 | 70148 | 432 |
| 04-545 | 322 | 05-983 | 101 | 9606 | 500 | 70149 | 432 |

| | | | | | | | |
|-------|-----|-------|-----|------------------|-----|-------------|-----|
| 70150 | 432 | 70394 | 429 | 90179 | 480 | CS1RD100WH | 518 |
| 70152 | 432 | 70399 | 434 | 90180 | 480 | CS2.5 BK | 518 |
| 70153 | 433 | 70400 | 434 | 90181 | 480 | CS2.5 WH | 518 |
| 70154 | 433 | 70401 | 435 | 90182 | 480 | CS2.7 BK | 518 |
| 70155 | 433 | 70402 | 435 | 90183 | 490 | CS2.7 WH | 518 |
| 70156 | 433 | 70403 | 406 | 90185 | 462 | CS3RD350BK | 518 |
| 70158 | 433 | 70403 | 444 | 90186 | 462 | CS3RD350CH | 518 |
| 70288 | 441 | 70404 | 406 | 90188 | 462 | CS3RD350WH | 518 |
| 70311 | 438 | 70404 | 444 | 90189 | 462 | CS4LN1150BK | 519 |
| 70313 | 439 | 70405 | 412 | 90190 | 463 | CS4LN1150CH | 519 |
| 70316 | 420 | 70406 | 412 | 90191 | 463 | CS4LN1150WH | 519 |
| 70317 | 420 | 70407 | 412 | 90192 | 463 | CS5RD500BK | 518 |
| 70318 | 421 | 70408 | 412 | 90205 | 478 | CS5RD500CH | 518 |
| 70319 | 421 | 70409 | 410 | 90206 | 478 | CS5RD500WH | 518 |
| 70320 | 424 | 70410 | 410 | 90207 | 478 | | |
| 70321 | 424 | 70411 | 410 | 90279 | 466 | | |
| 70322 | 424 | 70412 | 410 | 90280 | 466 | | |
| 70323 | 424 | 70413 | 411 | 90482 | 458 | | |
| 70324 | 425 | 70414 | 411 | 90483 | 458 | | |
| 70325 | 425 | 70415 | 411 | 90484 | 458 | | |
| 70326 | 425 | 70416 | 411 | 90485 | 458 | | |
| 70327 | 425 | 70417 | 413 | 90486 | 458 | | |
| 70344 | 440 | 70418 | 413 | 90487 | 458 | | |
| 70349 | 404 | 70419 | 414 | 90488 | 456 | | |
| 70349 | 442 | 70420 | 414 | 90489 | 456 | | |
| 70350 | 404 | 70421 | 414 | 90490 | 456 | | |
| 70350 | 442 | 70422 | 414 | 90491 | 456 | | |
| 70351 | 405 | 70423 | 414 | 90492 | 456 | | |
| 70351 | 443 | 70424 | 414 | 90493 | 456 | | |
| 70352 | 405 | 70425 | 414 | 90494 | 464 | | |
| 70352 | 443 | 70426 | 414 | 90495 | 464 | | |
| 70357 | 436 | 70427 | 414 | 90496 | 464 | | |
| 70358 | 437 | 70428 | 414 | 90516 | 464 | | |
| 70359 | 422 | 70429 | 414 | 90517 | 468 | | |
| 70360 | 422 | 70430 | 414 | 90518 | 468 | | |
| 70361 | 423 | 70431 | 414 | 90519 | 468 | | |
| 70362 | 423 | 70432 | 268 | 90632 | 448 | | |
| 70363 | 418 | 70433 | 268 | 90633 | 448 | | |
| 70364 | 418 | 70434 | 268 | 90634 | 448 | | |
| 70365 | 419 | 70435 | 268 | 90635 | 452 | | |
| 70366 | 419 | 70436 | 268 | 90636 | 452 | | |
| 70368 | 426 | 70437 | 268 | 90637 | 452 | | |
| 70369 | 426 | 70438 | 268 | 90638 | 460 | | |
| 70370 | 426 | 70439 | 268 | 90639 | 460 | | |
| 70378 | 416 | 70440 | 268 | 90640 | 484 | | |
| 70379 | 416 | 70441 | 268 | 90641 | 484 | | |
| 70380 | 417 | 70442 | 268 | 90642 | 484 | | |
| 70381 | 417 | 70443 | 268 | 90643 | 484 | | |
| 70382 | 417 | 70444 | 415 | AC1 BK | 519 | | |
| 70383 | 416 | 70445 | 415 | AC1 WH | 519 | | |
| 70384 | 416 | 70446 | 415 | ACC-P-SBK-TRESOR | 167 | | |
| 70385 | 416 | 70447 | 415 | ACC-P-SWH-TRESOR | 167 | | |
| 70386 | 416 | 70448 | 415 | ACM2 BK | 519 | | |
| 70387 | 417 | 70449 | 415 | ACM2 WH | 519 | | |
| 70388 | 417 | 70450 | 415 | CR2 MBK | 519 | | |
| 70389 | 417 | 70451 | 415 | CR2 MWH | 519 | | |
| 70390 | 416 | 70452 | 415 | CS1.3 BK | 518 | | |
| 70391 | 416 | 70453 | 415 | CS1.3 WH | 518 | | |
| 70392 | 428 | 70454 | 415 | CS1RD100BK | 518 | | |
| 70393 | 428 | 70455 | 415 | CS1RD100CH | 518 | | |

Conformities and Symbols Conformități și simboluri



CLASS I

Isolation and connection of protection (the luminaire needs earth connection).
Izolație și conexiune de protecție (aparatură necesită împământare).
Isolamento e connessione di protezione (l'apparecchio necessita di messa a terra).
Защитная изоляция и соединение (предмет требует заземления).
Védelmi szigetelés és kapcsolat (az eszköz számára szükséges a földelés).
Изоляция и защита връзка (устройството изисква заземяване).
Izolácia a pripojenie ochrany (svietidlo potrebuje uzemnenie).



CLASS II

Double or enforced isolation (the luminaire doesn't need earth connection).
Izolație dublă sau întărită (aparatură nu necesită împământare).
Isolamento doppio o rafforzato (l'apparecchio non necessita messa a terra).
Двойная или усиленная изоляция (предмет не требует заземления).
Dupla vagy megerősített szigetelés (az eszköz számára nem szükséges a földelés).
Двойна или подсилена изоляция (устройството не изисква заземяване).
Dvojitá alebo vynútená izolácia (svietidlo nepotrebuje uzemnenie).



CLASS III

Low, undangerous voltage (Luminaire for low voltage only - not exceeding 24V).
Tensiuni mici, nepericuloase (aparatură se conectează numai la tensiuni joase - maxim 24V).
Tensioni basse, non pericolose. (L'apparecchio si connette con tensione non superiore ai 24V).
Низкие, неопасные напряжения (предмет подключается только к низким напряжениям - не более 24V).
Alacsony, veszélytelen feszültségek (a készülék csak alacsony feszültséghez csatlakozik - legfeljebb 24V).
Ниски напрежения, неопасни (устройството се свързва само при ниски напрежения - 24V максимум).
Nízke, bezpečné napätie (svietidlá len pre nízke napätie – nepresahujúce 24V).



Fitting can be installed on normal flammable areas - which temperature of inflammability is over 200° C.
Corpul de iluminat poate fi montat pe suprafețe normal inflamabile - a căror temperatură de inflamabilitate este mai mare de 200° C.
Apparecchio installabile su superfici infiammabili fino a un massimo di 200° C.
Осветительное тело можно установить на нормально воспламеняющихся поверхностях, температура вспышки которых превышает 200° C.
A világítóttest felszerelhető a normálisan gyúladható felületekre – amelyek gyúlékonysági hőmérséklet 200° C-nál nagyobb.
Осветительное тело может быть установлено на нормально воспламеняющихся поверхностях - чья температура за воспламенение не превышает 200° C.
Montáž môže byť inštalovaná na horľavých materiáloch – s teplotou vznietenia vyššou ako 200°C.



All the light fixtures, made and commercialized by REDO GROUP, are CE marked and meet the specific directives: 73/25 CEE and 93/68 CEE regarding safety, the directives 89/336 CEE and 93/68 CEE regarding electromagnetic compatibility (EMC).
Toate corpurile de iluminat produse și comercializate de REDO GROUP sunt marcate cu CE și respectă directivele specifice: 73/25 CEE și 93/68 CEE cu privire la siguranță, directivele 89/336 CEE și 93/68 CEE cu privire la compatibilitatea electromagnetică (EMC).
Tutti gli apparecchi luminosi prodotti e commercializzati da REDO GROUP sono marcati CE e rispettano le direttive specifiche: 73/25 CEE e 93/68 CEE relative alla sicurezza, nonché alle direttive 89/336 CEE e 93/68 CEE relative alla compatibilità elettromagnetica (EMC).
Все осветительные тела, сделанные и реализованные компанией РЕДО ГРУПП маркированы CE и соответствуют специфичным директивам: 73/25 CEE и 93/68 CEE о безопасности, директивам 89/336 CEE и 93/68 CEE о электромагнитной совместимости (EMC).
A REDO GROUP által gyártott és értékesített összes világítóttestek CE jelölésűek és betartják a szak irányelveket: a biztonságról szóló 73/25 CEE és 93/68 CEE irányelvek és elektromágneses kompatibilitásról (EMC) szóló 89/336 CEE és 93/68 CEE irányelvek.
Всички осветителни уреди, произведени и продадени от РЕДО ГРУПП са маркирани CE и са в съответствие със специфичните директиви: 73/25 CEE и 93/68 CEE относно безопасността, директивите 89/336 CEE и 93/68 CEE за електромагнитна съвместимост (EMC).
Všetky svietidlá vyrobené a uvádzané na trh spoločnosťou REDO GROUP sú označené CE a spĺňajú špecifické smernice: 73/25 CEE a 93/68 CEE o bezpečnosti, smernice 89/336 CEE a 93/68 CEE týkajúce sa elektromagnetickej kompatibility (EMC).



Recessed luminaire
Corp de iluminat încastrat
Apparecchio da incasso
Встраиваемые светильники
Süllyesztett lámpatest
Вграждане осветителя
Zápusťné svietidlá



Cut-out dimensions for embedding.
Dimensiune decupare pentru încastrare.
Dimensioni foro per incasso.
Размер разрезания для прикрепления.
A süllyesztés számára való kivágás mérete.
Размер за рязането за вграждане.
Rozmer pre montážny otvor.



Not dimmable
Nu este dimabil
Non dimmerabile
Нерегулируемый
Nem szabályozható
Не димируема
Nie je stmievateľná



Spotlight with vertical orientation.
Spot cu orientare verticală.
Apparecchio da incasso a orientamento verticale.
световое пятно с вертикальным направлением
Spot függőleges irányítással.
Спот с вертикално ориентация.
Spot svietidlá s vertikálnou orientáciou.



Recessed spotlight floor mounting for outdoor / indoor.
Spot de încastrat în pardoseală pentru exterior/interior.
Faretto ad incasso per pavimento da esterni / interni.
Световое пятно для фиксирования на полу, для наружного или внутреннего освещения.
Külső / belső számára padlón süllyeszthető szpot.
Външен/вътрешен спот за вграждане в под.
Zápusťné podlahové svietidlá pre vonkajšie / vnútorné použitie.



Minimum distance between lamp and the surface or illuminated objects.
Distanța minimă dintre lampă și suprafață sau obiectele iluminate.
Distanza minima di rispetto tra lampada e superfici o oggetti illuminati.
Минимальное расстояние между светильником и освещенной поверхностью или освещенными предметами.
A világított tárgyak vagy felületek és lámpa közötti legalacsonyabb távolság.
Минимальное расстояние между лампа и освещенная зона или осветителни обекти.
Minimálna vzdialenosť medzi svietidlom a nasvietenými objektami



Device compatible with REDO SMART and TUYA mobile applications.
Dispozitiv compatibil cu aplicațiile mobile REDO SMART și TUYA.
Apparecchio compatibile con le applicazioni mobile REDO SMART e TUYA.
Устройство совместимо с мобильными приложениями REDO SMART и TUYA.
A REDO SMART és a TUYA mobil alkalmazásokkal kompatibilis lámpatest.
Устройство совместимо с мобильными приложениями REDO SMART и TUYA.
Zariadenie kompatibilné s mobilnými aplikáciami REDO SMART a TUYA.



Light fixture with Wi-Fi technology.
Dispozitiv cu tehnologie Wi-Fi.
Apparecchio con tecnologia Wi-Fi.
Устройство с технологией Wi-Fi.
Wi-Fi technológiával rendelkező eszköz.
Устройство с Wi-Fi технология.
Zariadenie s technológiou Wi-Fi.



Luminaire with light color temperature control.
Dispozitiv cu temperatura de culoare a luminii reglabilă.
Apparecchio con regolazione della temperatura colore della luce.
Светильник с регулировкой световой цветовой температуры.
Világítóttest világos színű hőmérséklet-állításal.
Осветительное тело с регулированием светлоты цветовой температуры.
Svietidlo s reguláciou teploty svetla.



Luminaire with RGB light.
Corp de iluminat cu lumină RGB.
Apparecchio con luce RGB.
Светильник с RGB подсветкой.
RGB lámpatest.
Осветительное тело с RGB светлин.
Svietidlo s RGB svetlom.

Color legend

Legendă culori

| CODE | ENGLISH | ROMÂNĂ | ITALIANO | РУССКИЙ | MAGYAR | БЪЛГАРСКИ | SLOVENSKÝ |
|--------------|-----------------|------------------|-------------------|--------------------|------------------------|-----------------|-------------------|
| AB | ANTIQU BRASS | ALAMĂ ANTICĂ | OTTONE ANTICATO | СТАРИННАЯ ЛАТУНЬ | ANTIK SÁRGARÉZ | АНТИЧЕН МЕСИНГ | STAROŽITNÁ MOSADZ |
| ABK | ANTIQU BLACK | NEGRU ANTIC | NERO ANTICO | СТАРИННЫЙ ЧЕРНЫЙ | ANTIK FEKETE | АНТИЧНО ЧЕРНО | STAROŽITNÁ ČIERNA |
| ACO | ANTIQU COPPER | CUPRU ANTIC | RAME ANTICO | СТАРИННАЯ МЕДЬ | ANTIK RÉZ | АНТИЧНА МЕД | STAROŽITNÁ MEĎ |
| AG | ANTIQU GOLD | AUR ANTIC | ORO ANTICO | СТАРИННОЕ ЗОЛОТО | ANTIK ARANY | АНТИЧНО ЗЛАТО | STAROŽITNÉ ZLATÉ |
| AM | AMBER | AMBRA | AMBRA | СЕРЫЙ ЯНТАРЬ | BOROSTYÁNKÓ | КЕХЛИБАР | ANTÁR |
| B | BRASS | ALAMĂ | OTTONE | ЛАТУНЬ | SÁRGARÉZ | МЕСИНГ | MOSADZ |
| BE | BEIGE | BEJ | BEIGE | БЕЖЕВЫЙ | BÉZS | БЕЖОВ | BÉŽOVÁ |
| BK | BLACK | NEGRU | NERO | ЧЕРНЫЙ ЦВЕТ | FEKETE | ЧЕРЕН | ČIERNA |
| BK/CL | BLACK / CRYSTAL | NEGRU / CRISTAL | NERO / CRISTALLO | ЧЕРНЫЙ / КРИСТАЛЛ | FEKETE / KRISTÁLY | ЧЕРНО / КРИСТАЛ | ČIERNA/PRIEHLADNÁ |
| BR | BROWN | MARO | MARRONE | КОРИЧНЕВЫЙ | BARNA | КАФЯВО | HNEDÝ |
| BRRD | BURGUNDY RED | ROȘU BURGUNDY | ROSSO BORGOGNA | БОРДО-КРАСНЫЙ | BURGUNDY VÖRÖS | БОРДОВО ЧЕРВЕНО | BORDOVÁ ČERVENÁ |
| BZ | BRONZE | BRONZ | BRONZO | БРОНЗА | BRONZ | БРОНЗ | BRONZOVÁ |
| CH | CHROME | CROM | CROMO | ХРОМ | KRÓM | ХРОМ | CHRÓM |
| CL | CRYSTAL | CRISTAL | CRISTALLO | ХРУСТАЛЬ | KRISTÁLY | КРИСТАЛ | PRIEHLADNÁ |
| CO | COPPER | CUPRU | RAME | МЕДЬ | RÉZ | МЕД | MEDENÝ |
| CT | CORTEN | CORTEN | CORTEN | КОРТЕН | CORTEN | CORTEN | CORTEN |
| DB | DARK BROWN | MARO INCHIS | MARRONE SCURO | ТЕМНО КОРИЧНЕВЫЙ | SÓTÉTBARNA | ТЪМНО КАФЯВО | TMAVOHNEĎÁ |
| DG | DARK GREY | GRI INCHIS | GRIGIO SCURO | ТЕМНО-СЕРЫЙ | SÓTÉTSZÜRKE | ТЪМНО СИВ | TMAVOŠEDÝ |
| FR/WH | FROST WHITE | ALB MAT | BIANCO SABBIAITO | МОРОЗ БЕЛЫЙ | HOMOKFÜVÖTT FEHÉR | МАТ БЯЛО | STUDENÁ BIELA |
| G | GOLD | AUR | ORO | ЗОЛОТО | ARANY | ЗЛАТО | ZLATÝ |
| GL | GLASS | STICLĂ | BICCHIERE | СТЕКЛО | ÜVEG | СТЪКЛЕНА ЧАША | SKLO |
| GM | "GUN METAL" | "ȚEAVĂ DE PUȘCĂ" | "CANNA DI FUCILE" | "ДУЛО РУЖЬЯ" | "PUSKACSÓ" | "БАРЕЛ" | "ZBRAŇOVÝ KOV" |
| GR | GREY | GRI | GRIGIO | СЕРЫЙ | SZÜRKE | СИВ | ŠEDÁ |
| IV | IVORY | FILDEȘ | AVORIO | Слоновая кость | ELEFÁNTCSONT | СЛОНОВА КОСТ | IVORY |
| LG | LIGHT GREY | GRI DESCHIS | GRIGIO CHIARO | СВЕТЛО-СЕРЫЙ | VILÁGOS SZÜRKE | СВЕТЛО СИВ | SVETLO ŠEDÁ |
| MB | MATT BRASS | ALAMĂ MATĂ | OTTONE OPACO | МАТОВАЯ ЛАТУНЬ | MATT RÉZ | МАТОВ МЕСИНГ | MAT MESTA |
| MBK | MATT BLACK | NEGRU MAT | NERO OPACO | МАТОВЫЙ ЧЕРНЫЙ | MATT FEKETE | МАТОВ ЧЕРЕН | MATNÁ ČIERNA |
| MBR | MATT BROWN | MARO MAT | MARRONE OPACO | МАТОВЫЙ КОРИЧНЕВЫЙ | MATT BARNA | МАТОВ КАФЯВ | MATNÁ HNEĎÁ |
| MBZ | MATT BRONZE | BRONZ MAT | BRONZO OPACO | МАТОВАЯ БРОНЗА | MATT BRONZ | МАТОВ БРОНЗ | MATNÝ BRONZ |
| MCH | MATT CHROME | CROM MAT | CROMO OPACO | МАТОВЫЙ ХРОМ | MATT KRÓM | МАТОВ ХРОМ | MATNÝ CHROM |
| MCO | MATT COPPER | CUPRU MAT | RAME OPACO | МАТОВАЯ МЕДЬ | MATT RÉZ | МАТ МЕД | MATNÁ MEĎ |
| MG | MATT GOLD | AUR MAT | ORO OPACO | МАТОВОЕ ЗОЛОТО | MATT ARANY | МАТОВО ЗЛАТО | MATNÉ ZLATÉ |
| MWH | MATT WHITE | ALB MAT | BIANCO OPACO | БЕЛАЯ МАТОВАЯ | MATT FEHÉR | МАТ БЯЛА | MATNÁ BIELA |
| NM | MATT NICKEL | NICHEL MAT | NICHEL OPACO | МАТОВЫЙ НИКЕЛЬ | MATT NICKEL | САТЕНЕН НИКЕЛ | ATÉNOVÝ NIKEL |
| OP | OPAL | OPAL | OPALE | ОПАЛ | OPÁL | ОПАЛ | OPAL |
| PB | POLISH BRASS | ALAMĂ LUSTRUITĂ | OTTONE LUCIDO | ПОЛЬСКАЯ ЛАТУНЬ | KIFÉNYESÍTETT SÁRGARÉZ | ПОЛИРАН МЕСИНГ | LESKLÁ MOSADZ |
| PR | PURPLE | VIOLET | VIOLA | ФИОЛЕТОВЫЙ | LILA | ЛИЛАВО | FIALOVÁ |
| RD | RED | ROȘU | ROSSO | КРАСНЫЙ | PIROS | ЧЕРВЕН | ČERVENÁ |
| RU | RUST | RUGINI | RUGGINE | РЖАВЧИНА | ROZSDA | РЪЖДА | HRDZA |
| S | SILVER | ARGINT | ARGENTO | СЕРЕБРО | EZÜST | СРЕБЪРО | STRIEBORNÁ |
| SBK | SAND BLACK | NEGRU MAT | NERO OPACO | ЧЕРНЫЙ ПЕСОК | SZÁTÍN FEKETE | САТЕНЕНО ЧЕРНО | SATÉN ČIERNA |
| SG | SATIN GOLD | AUR SATINAT | ORO SATINATO | АТЛАСНОЕ ЗОЛОТО | SZATÉNOZOTT ARANY | САТЕНЕНО ЗЛАТО | SATÉNOVÁ ZLATÁ |
| SM | SMOKEY | SMOKEY | FUMO | СМОКИ | SOKEY | ОПУШЕН | SMOKEY |
| SWH | SAND WHITE | ALB MAT | BIANCO OPACO | ПЕСОЧНО-БЕЛЫЙ | SZÁTÍN FEHÉR | САТЕНЕНО БЯЛО | SATÉNOVÁ BIELA |
| WH | WHITE | ALB | BIANCO | БЕЛЫЙ ЦВЕТ | FEHÉR | БЯЛ | BIELA |

IP.. Protection degree

Semnificația gradelor de protecție

IP.. The signification of the figures included in the symbols of the IP protection normal degrees.

Semnificația cifrelor cuprinse în simbolizarea gradelor normale de protecție IP.

Significato delle cifre contenute nella simbologia che indica i gradi di protezione IP.

Обозначение цифр содержащихся в указании нормальных защитных градусов.

Az IP védelmi normális osztályok ábrázolásában bennfoglalt számok jelentése.

Значение на цифрите, включени в символите с нормалния степен на защита IP.

Číselné označenie symbolov IP ochrany.

First digit IP x0 Prima cifră IP x0

IP1. Protected against the entry of solid bodies with dimensions of more than 50 mm.
Protejat contra corpurilor solide mai mari de 50 mm.
Protetto contro la penetrazione di corpi solidi di dimensioni superiori a 50 mm.
Защита от твердых тел больше 50 мм.
50mm-nél nagyobb szilárd testek elleni védelem.
Защитен срещу твърди тела по-големи от 50 мм.
Ochrana proti vstupu pevných telies s rozmermi viac ako 50mm.

IP2. Protected against the entry of solid bodies with dimensions of more than 12 mm.
Protejat contra corpurilor solide mai mari de 12mm.
Protetto contro la penetrazione di corpi solidi di dimensioni superiori a 12 mm.
Защита от твердых тел больше 12 мм.
12 mm-nél nagyobb szilárd testek elleni védelem.
Защитен срещу твърди тела по-големи от 12 мм.
Ochrana proti vstupu pevných telies s rozmermi viac ako 12mm.

IP3. Protected against the entry of solid bodies with dimensions of more than 2,5 mm.
Protejat contra corpurilor solide mai mari de 2,5 mm.
Protetto contro la penetrazione di corpi solidi di dimensioni superiori a 2,5 mm.
Защита от твердых тел больше 2,5 мм.
2,5 mm-nél nagyobb szilárd testek elleni védelem.
Защитен срещу твърди тела по-големи от 2,5 мм.
Ochrana proti vstupu pevných telies s rozmermi viac ako 2,5mm.

IP4. Protected against the entry of solid bodies with dimensions of more than 1mm.
Protejat contra corpurilor solide mai mari de 1mm.
Protetto contro la penetrazione di corpi solidi di dimensioni superiori a 1mm.
Защита от твердых тел больше 1мм.
1 mm-nél nagyobb szilárd testek elleni védelem.
Защитен срещу твърди тела по-големи от 1мм.
Ochrana proti vstupu pevných telies s rozmermi viac ako 1mm.

IP5. Protected against entry of dust.
Protejat la praf fără presiune.
Protetto contro la penetrazione della polvere.
Защита от пыли без давления.
Nyomás nélküli por elleni védelem.
Защитен от прах, без да натискате.
Ochrana proti vniknutiu prachu.

IP6. Completely protected against entry of dust.
Protejat total la praf.
Protetto completamente contro la penetrazione della polvere.
Полная защита от пыли.
Por ellen teljesen védett.
Напълно защитен от прах.
Kompletná ochrana proti vniknutiu prachu.

Second digit IP 0x A doua cifră IP 0x (protecție la apă)

IP1. Protected against the vertical falling of water drops (condensation).
Protejat la picături de apă care cad vertical (condensa).
Protetto contro le cadute verticali di gocce d'acqua (condensa).
Защита от подающих вертикально капель воды (конденсат).
Függőlegesen eső vízcseppek elleni védelem (cseppfolyósítás).
Защитен от вертикално падане на водните капки (кондензация).
Chránené proti vertikálne padajúcim vodným kvapkám (kondenzácia).

IP2. Protected against the falling of water with maximum inclination of 15°.
Protejat la picături de apă care cad până la 15° față de verticală.
Protetto contro le cadute dell'acqua con inclinazione massima di 15°.
Защита от дождя, с каплями до угла 15° к вертикали.
A függőlegeshez viszonyítva 15°-ig eső vízcseppek elleni védelem.
Защитен от водните капки, които ронят до 15° от вертикалната.
Chránené proti padajúcej vode pod maximálnym uhlom 15°.

IP3. Protejat la ploaie, cu stropi până la 60° față de verticală.
Protected against the falling of water with maximum inclination of 60°.
Protetto contro le cadute dell'acqua con inclinazione massima di 60°.
Защита от дождя, с каплями до угла 60° к вертикали.
A függőlegeshez viszonyítva 60°-ig eső vízcseppek elleni védelem.
Защитен от дъжд, с капки до 60° от вертикалната.
Chránené proti padajúcej vode pod maximálnym uhlom 60°.

IP4. Protected against the water drops that come from all directions.
Protejat contra stropilor de apă care ajung din toate direcțiile.
Protetto contro le gocce d'acqua provenienti da tutte le direzioni.
Защита от подающих из всех направлений капель воды.
Az összes irányokból jövő vízcseppek elleni védelem.
Защитен срещу водни капки, които достигат от всички посоки.
Chránené pred vodnými kvapkami prichádzajúcich zo všetkých strán.

IP5. Protected against water jets from all directions with p=0.3 bar.
Protejat împotriva jeturilor de apă din toate direcțiile cu p=0.3 bar.
Protetto contro i getti d'acqua provenienti da tutte le direzioni con p=0.3 bar.
Защита от водяных струев от всех направлений с давлением = 0,3 бара.
Minden irányból érkező vízsugarak 0.3 bar nyomás elleni védelem.
Защитен срещу водни струи от всички посоки с p = 0,3 бара.
Chránené pred vodnými lúčmi zo všetkých smerov s p=0,3 bar.

IP6. Protected against water jets from all directions.
Protejat împotriva jeturilor de apă din toate direcțiile.
Protetto contro getti d'acqua provenienti da tutte le direzioni.
Защита от водяного струя от всех направлений.
Minden irányból érkező vízsugarak nyomás elleni védelem.
Защитен срещу водни струи от всички посоки.
Chránené pred vodnými lúčmi zo všetkých strán.

IP7. Protected against the water immersion up to 1m.
Protejat la imersie în apă până la 1m.
Protetto contro l'immersione in acqua fino a 1m.
Защита от погружения в воду до 1м.
Védett a vízben való merülésre 1 m-ig.
Защитен от водно потапяне на 1 метър.
Chránené proti ponoreniu do vody až do 1m.

IP8. Protected against the prolonged immersion effect to depths higher than 1m.
Protejat la efectul imersiei prelungite la adâncimi mai mari de 1m.
Protetto contro gli effetti dell'immersione prolungata a profondità superiore a 1m.
Защита от воздействия длительного погружения при глубинах больше 1м.
Védett az 1 m-nél nagyobb mélységek hosszabb merülés hatása ellen.
Защитен от продължително водно потапяне при по-големи от 1 метър дълбочини.
Chránené pred dlhotrvajúcim ponorením do hĺbky väčšej ako 1m.



REDO GROUP received the certification of the Quality System Management SR EN ISO 9001:2008 from the SRAC IQNET certification body, recognized in the world. The obtaining of the certificate for REDO GROUP and for its clients, represents a further warranty that the processes and the activities made internally are regulated by norms that insure the prescribed qualitative standards.

REDO GROUP a primit certificarea Sistemului de Management al Calității SR EN ISO 9001: 2008 din partea organismului de certificare SRAC IQNET recunoscut la nivel mondial. Obținerea certificării pentru REDO GROUP și pentru clienții săi, constituie o garanție în plus pentru faptul că procesele și activitățile desfășurate pe plan intern sunt reglementate de norme care asigură standardele calitative prescise.

REDO GROUP ha conseguito la certificazione del Sistema di Management per la Qualità SR EN ISO 9001:2008 da parte dell'ente di certificazione SRAC IQNET riconosciuto a livello mondiale. L'ottenimento della certificazione per REDO GROUP e per i suoi clienti, costituisce ulteriore garanzia che i processi e le attività svolte all'interno, sono disciplinati da normative che assicurano gli standard qualitativi previsti.

РЕДО ГРУПП получил сертификат Системы Менеджмента Качества SR EN ISO 9001: 2008 со стороны органа сертификации SRAC IQNET, пользующегося мировым признанием. Получение сертификации для РЕДО ГРУПП и своих клиентов является последующей гарантией, чтобы процессы и развитые внутри деятельности регламентируют нормы, обеспечивающие предусмотренные стандарты по качеству.

REDO GROUP a világon elismert SRAC IQNET tanúsító szervezet által kiállított EN ISO 9001: 2008 Minőségirányítási Rendszert tanúsítványt megszerzte. A REDO GROUP és ügyfeleinek számára való tanúsítvány megszerzése egy utólagos garancia arra, hogy belsőben fejlesztett folyamatok és tevékenységek szabályozva vannak az előírt minőségi szabványok biztosító előírások által.

РЕДО ГРУП е получил сертифициране за Система за Управление на Качеството SR EN ISO 9001: 2008 от световния орган за сертификация IQNET SRAC. Получаване на сертифициране за РЕДО ГРУП и за своите клиенти представлява допълнителна гаранция, че развиваните вътрешно процеси и дейности се управляват от правила, които гарантират предписаните стандарти за качество.

Spoločnosť REDO GROUP získala certifikát systému manažérstva kvality SR EN ISO 9001:2008 od certifikačného orgánu SRAC IQNET uznaného vo svete. Získanie certifikátu pre spoločnosť REDO GROUP a jej klientov predstavuje ďalšiu záruku, že procesy a činnosti vykonávané interne sú regulované normami, ktoré zabezpečujú predpísané kvalitatívne štandardy.

REDO GROUP products meet the European Directive (2002/95/EC) regarding all the electric and electronic devices sold in the Member States of the European Union after the 1st of July 2006. The purpose of the directive is that of limiting the use of some dangerous substances in equipments and establishing an adequate warning and administrative system for these wastes, encouraging the recovery and the separate collection.

Produsele REDO GROUP respectă Directiva Europeană (2002/95/EC) cu privire la toate echipamentele electrice și electronice vândute în Țările membre ale Uniunii Europene după 1 iulie 2006. Scopul directivei este cel de a limita folosirea unor substanțe periculoase în echipamente și de a stabili un sistem de prevenire și gestiune a unor astfel de reziduuri, favorizând recuperarea/reciclarea și colectarea diferențiată.

I prodotti REDO GROUP rispettano la Direttiva europea (2002/95/EC) che riguarda tutte le apparecchiature elettriche ed elettroniche vendute negli Stati membri dell'Unione Europea dopo il 1 luglio 2006. Scopo della direttiva è quello di limitare l'impiego di alcune sostanze pericolose nelle apparecchiature e predisporre un apposito sistema di prevenzione e di gestione di tali rifiuti, favorendo il recupero/riciclaggio e la raccolta differenziata.

Продукты РЕДО ГРУПП соответствуют Европейской Директивы (2002/95/EC) о всем электрическом и электронном оборудовании, реализованном в Странах – Членах Евросоюза после 1 июля 2006 г. Целью директивы состоит в ограничении использования опасных веществ при производстве оборудования и в определении системы предупреждения и управления такими остатками, способствуя получению обратно/утилизацию и /дифференцированное собрание.

REDO GROUP termékek megfelelnek 2006. július 1. után Európai Unió tagországokban értékesített valamennyi elektromos és elektronikus berendezésekről szóló Európai irányelvnek (2002/95/EC). Az irányelv célja, hogy korlátozza a veszélyes anyagok felhasználást a berendezésekben és az ilyen hulladékok megelőzési és kezelési rendszer létrehozása, támogatva a hasznosítást / újrahaznosítást és a különített összegyűjtést.

Продуктите РЕДО ГРУП спазват Европейската Директива (2002/95/EC) за всички електрически и електронни уреди, продавани в Сраните-членки на Европейския Съюз след 1 юли, 2006 г. Директивата има за цел да се ограничи употребата на опасни вещества в оборудване и да създава система за превенция и управление на такива отпадъци, като се насърчава оползотворяване / рециклиране и разнообразно събиране.

Výrobky spoločnosti REDO GROUP splňajú Európsku Smernicu (2002-95/EC), ktorá sa týka všetkých elektrických a elektronických zariadení predávaných v členských štátoch Európskej únie po 1 júli 2006. Cieľom smernice je obmedziť používanie niektorých nebezpečných látok v zariadeniach zavedením primeraného varovného a administratívneho systému pre tieto odpady, podporovaním obnovy a separovaného zberu.



REDO GROUP srl

Str. Alexei Tolstoi, 12
600093 Bacău

ROMÂNIA

Tel. +40 234 562452 / 514492 / 546620

Fax +40 234 546677

office@redogroup.ro

www.smarterlight.ro

www.redogroup.com

REDO GROUP ITALIA srl

Via Gelsomini, 4
31100 Treviso (TV)

Tel/fax +39 0422 1847197

info@redogroup.it

www.redogroup.it

www.redogroup.it

Design: Itro Studio
Photo: Deborah Sandrin
Print: Grafiche Antiga

Special thanks:
Anna Benedetti
Gabri Casagrande
Meson's Cucine
Michela e Marco Tonetti
Nova Cucina
Paolo Fabris

This catalogue cannot be copied or reproduced by any other means.

All rights reserved.

Acest catalog nu poate fi copiat sau reproduș prin orice alte mijloace.

Toate drepturile rezervate.

Questo catalogo non può essere copiato o riprodotto in ogni sua parte.

Tutti i diritti sono riservati

While maintaining the basic characteristic of the products, the manufacturer reserves

the right to make modifications at any time with the sole aim of improvement.

Menținând caracteristica de bază a produselor, producătorul își rezervă dreptul

de a face modificări în orice moment, cu unicul scop de îmbunătățire.

Mantenendo le caratteristiche base dei prodotti qui presentati, il produttore si riserva il diritto di

modifica dei prodotti in ogni momento, con il solo fine di miglioramento degli stessi.